

bott



Fahrzeug- und Betriebseinrichtungen

2016

Komplettvarianten und Zubehör

avero



cubio



bott **vario**



perfo

Das plus in diesem Katalog

Achten Sie auf dieses Zeichen.

Es macht auf interessante Produkte aufmerksam, die aufgrund ihrer Konfiguration oder ihrer Funktion über besondere Eigenschaften verfügen.

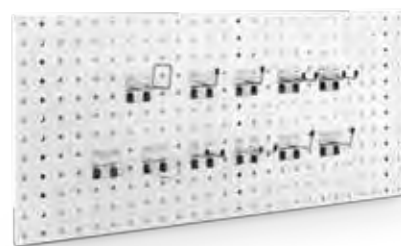

Zudem steht dieses »plus« für die **zusätzliche Lieferung eines bott perfo Lochplatten Sets**, bestehend aus: perfo Lochplatte, 2x Rundhalter, 1x Bügelhaken, 4x Haken plus, 4x Haken und 2x Doppelhaken.

Dieses Set erhalten Sie automatisch bei der Bestellung eines mit dem »plus« gekennzeichneten Produkts. So macht das »plus« interessante Produkte noch attraktiver.

Folgende Artikel beinhalten das bott »plus« Produkt:

So funktioniert's:

Bestellung:
Schubladenschrank auf Seite 53
Art.-Nr. 400 20 129.11V



Lieferung:

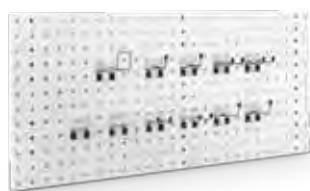

avero Komplettarbeitsplätze

Seite 18

Seite 20



cubio Schubladenschränke

Seite 51

Seite 53

Seite 55

Seite 56

Seite 61

Seite 62

Seite 67

Seite 73



cubio Systemschränke

Seite 99

Seite 104

Seite 105

Seite 107

Seite 111

Seite 114



Folgende Artikel beinhalten das bott »plus« Produkt:

cubio System- und Kastenwerkbenke

Seite 138



Seite 145



Seite 138



Seite 132



Seite 140



Seite 134



cubio CNC

Seite 173



Seite 177



bottTainer

Seite 227



Seite 228



varioCar

Seite 232



bott vario Module

Seite 249



Seite 253



Seite 255



Seite 258



Seite 259



bott vario Zubehör

Seite 294



Seite 322



perfo

Seite 432



Seite 435





2016 Inhaltsverzeichnis

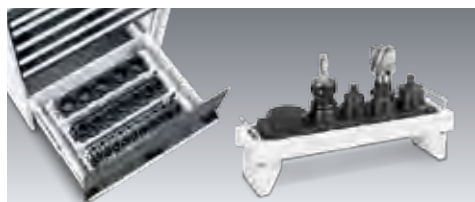

avero, das Arbeitsplatzsystem	12-31
Einzelarbeitsplätze, Packtisch	18-22
Zubehör	23-31
cubio, die Betriebseinrichtung mit System	32-179
Schließsystem cubioPIN für Schubladenschränke	44
Schubladenschränke stationär und fahrbar	45-73
Schubladeneinteilungen	74-93
Systemschränke	94-114
Schließsystem cubioPIN für Systemschränke	115
Zubehör für Schubladen- und Systemschränke	116-123
Hängeschränke	124-125
Werkstattwägen und Kompaktarbeitsplätze	126-127
Garderobenschränke und Computerterminals	128-129
Kastenwerkbenke	130-135
Systemwerkbenke	136-149
Zubehör für Kasten- und Systemwerkbenke	150-169
cubio CNC-Lagersysteme	170-179
Komplettvarianten	172-173
Zubehör	174-179
bott vario, die Fahrzeugeinrichtung mit System	180-377
Basisausbau (Fahrzeughimmel, Fußböden, Innenwandverkleidungen)	202-221
Boxen für Pritschenfahrzeuge - bottTainer	222-230
Ladungssicherungsgewebe für Pritschenfahrzeuge	231
varioCar - Einlegeböden für PKW-Kombis	232-233
bott vario Module	234-259
Unterflurmodule	260-267
Schwerlastauszüge	272
Schließsystem varioPIN für ausgewählte Schränke	273
Schubladeneinteilungen	274-291
Mobiler Arbeitsplatz und Langguttransport	292-297
Gasflaschentransport / Be- und Entlüftung	298-301
Fenstergitter	302-303
Ladungssicherung (Zurrgurte, Antirutschmatten, Spannstangen)	304-335
Dachträgersysteme	336-357
Zubehör	358-365
Licht und Energie	366-377
Koffersysteme und Boxen für cubio und bott vario	378-427
bottBoxen - der neue Standard	378-389
Euroboxen, Aluminiumboxen	390-391
Servicekoffer und Trageboxen aus Kunststoff	392-416
Servicekoffer aus Aluminium und Stahl	417-427
perfo Lochplattensysteme	428-469
Loch- und Schlitzplatten, Sortimente mit Haltern und Boxen	432-437
Haltersortimente	438-443
Haken, Halter und Zubehör	444-459
perfo Racks und Mobile	460-467
Recyclingstation und Infoboard	468-469
Lieferzeiten	470
Stichwortverzeichnis	471-473



Hohe Stabilität, Robustheit und Langlebigkeit:

Dies sind die Grundsätze von bott. Sie bieten die elementare Basis für die Wirtschaftlichkeit Ihrer Investition. Darüber hinaus sichert bott seine Prozesse in der Produktion und der Logistik durch interne wie externe Richtlinien und Prüfungen.

Die Qualitätsgrundsätze

- Zertifiziert nach DIN EN ISO 9001:2008
- Zertifiziertes Umweltmanagement nach ISO 14001:2009
- Produkte mit GS-Zeichen für TÜV-geprüfte Sicherheit

Zertifizierte Qualität

bott ist zertifizierter Aufbauerhersteller für einige große Nutzfahrzeughersteller. Somit erfüllt bott nachweislich sehr hohe Standards hinsichtlich Service und Qualität seiner Produkte.





Wertigkeit



„bott legt größten Wert auf die Qualität und Haltbarkeit seiner Produkte. Sie sind so robust konstruiert, dass sie sich über Jahre bezahlt machen. Die Bauteile aus Stahl sind pulverbeschichtet. Diese Oberflächen halten stärkste Beanspruchungen aus“,
Thomas Rother, Mitarbeiter im Musterbau.



„bott arbeitet mit modernsten Methoden in der Fertigung. Die Anlagen entsprechen dem neuesten Stand der Technik. Das sorgt für die höchste Qualität in der Produktion hier in Gaildorf. Es macht mir Freude, Tag für Tag zur Zufriedenheit der Kunden beizutragen“,
Joachim Weissenberger, Mitarbeiter im Blechcenter.



Erfahrung



„bott bietet mir Sicherheit und eine gute Perspektive für meine Zukunft. Der hohe Anspruch an die Qualität und Langlebigkeit der Produkte spiegelt sich auch im guten Betriebsklima wieder. Viele meiner Kollegen arbeiten schon sehr lange hier“,
Patrick Rosenberger, Teamleiter im Wareneingang.

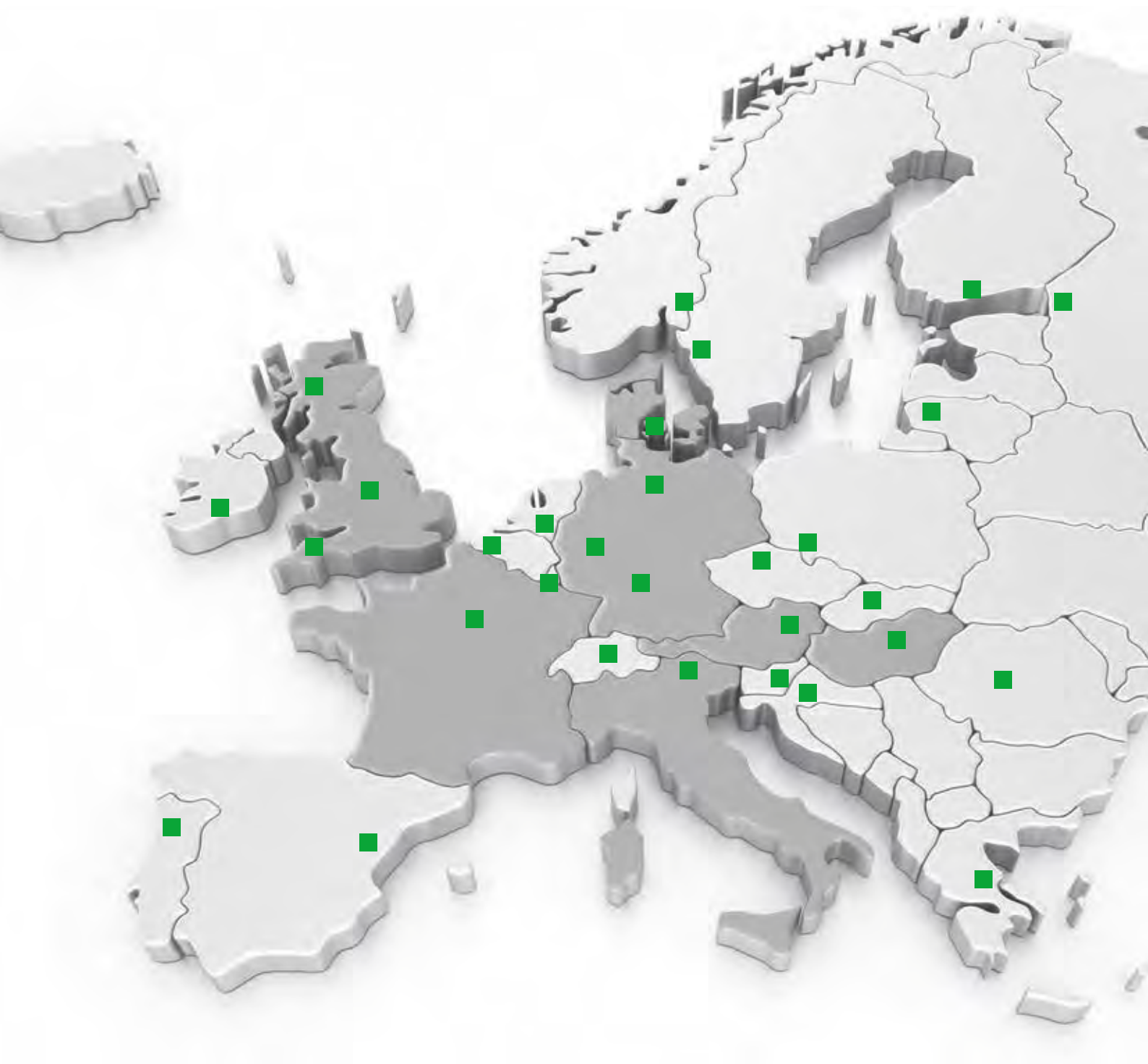



-  bott Standorte und Tochtergesellschaften
-  Exportpartner

bott. effizient arbeiten.



Weltweit schätzen Kunden bott als führenden Hersteller von Fahrzeugeinrichtungen, Arbeitsplatzsystemen und Betriebseinrichtungen und nutzen die innovativen Produktlinien in allen Bereichen.

So unterschiedlich die bott Produkte auch sein mögen, den System-Gedanken und den professionellen Einsatz durch ihre Anwender haben alle gemein.

Mit Produktionsstätten in Deutschland, Großbritannien und Ungarn sowie weiteren Vertriebsgesellschaften in Frankreich, Österreich, Dänemark und Italien bietet bott ein flächendeckendes Servicenetz. Gemeinsam mit Lizenzpartnern und Importeuren in der ganzen Welt geht bott individuell auf lokale Bedürfnisse ein – von der Planung bis zur Montage.

Am Standort Deutschland, dem Hauptsitz der Firmengruppe, laufen die Informationen aus allen Märkten zusammen und münden in eine kontinuierliche Innovationsstrategie. Effizientes Arbeiten und die Sicherheit der Kunden stehen hierbei im Fokus.



bott geht individuell auf regionale Anforderungen und Bedürfnisse seiner Kunden ein. Die Beratung erfolgt an einem der zahlreichen Standorte von bott oder direkt beim Kunden. Gerne hilft auch der bott Telefonservice dialog-**aktiv** schnell und unkompliziert weiter.

bott ist nicht nur führender Hersteller von Fahrzeugeinrichtungen, Arbeitsplatzsystemen und Betriebseinrichtungen weltweit, sondern legt Wert auf regionale Nähe zum Kunden.

Wir sind für Sie da.

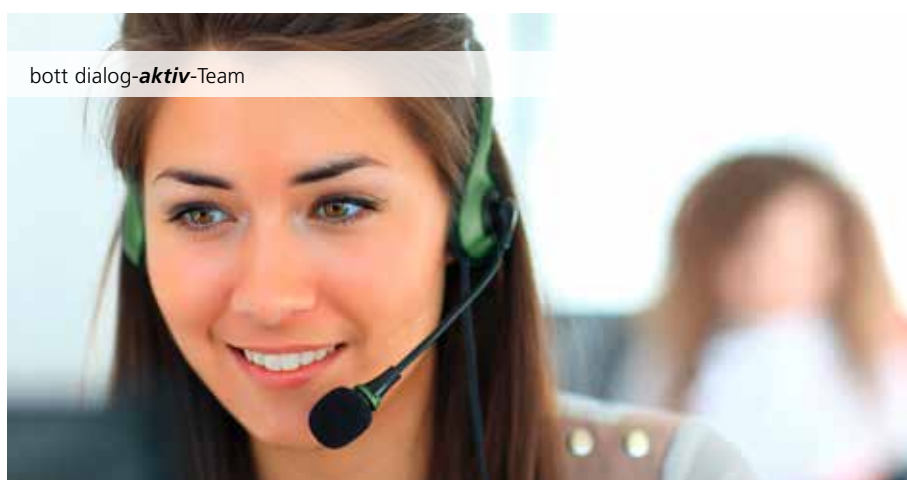

Telefon: +49 (0)79 71 / 251-251

avero Das Arbeitsplatzsystem



Materialfluss | schlanke Produktion | effizient arbeiten



Effizienz in der manuellen Montage

Damit ein Industriebetrieb unter den modernen, weltwirtschaftlichen Gegebenheiten dauerhaft Erfolg haben kann, muss er vor allem anpassungsfähig bleiben. Nur so kann man auf sich verändernde Rahmenbedingungen und neue Anforderungen an ein Produkt schnell genug reagieren. Der modulare Aufbau eines avero Arbeitsplatzsystems ist offen und sehr flexibel. Eine permanente Anpassung und Erweiterung einzelner Komponenten ist so ohne weiteres möglich.

Einzel-, Mehrplatzsysteme, Montage- und Transportlinien oder Bereitstellungswagen lassen sich aus wenigen verschiedenen Bauteilen konfigurieren. Die spezielle Verbindungstechnik bei avero ermöglicht es, Serienteile aus Stahl mit Baugruppen aus Aluminiumprofilen zu kombinieren. Equipment jeglicher Art kann am gewünschten Platz an perforierten Lochwänden und ergonomisch einstellbaren Materialablagen griffbereit untergebracht werden.



Einzelarbeitsplätze | Mehrplatzsysteme |
Montagelinien | Transportlinien | mobile Systeme

avero | **Modularität**

Integratives Baukastensystem

- individuelle Konfiguration und flexible Arbeitsplatzgestaltung
- Lösungen zur Materialbereitstellung und zum Werkstücktransport
- Integration von IT-Komponenten
- unsichtbare horizontale und vertikale Kabelführung
- optimale Bereitstellung von Werkzeug und Material
- hohe Variabilität bei Umrüstungen
- Möglichkeiten zur Aufnahme des umfangreichen perfo Zubehörs
- einheitliches Schließsystem auch bei Kombination mit cubio Betriebseinrichtungen möglich
- optionale Kombination mit Aluminium-Profilsystemen

ESD-Schutz

- grundsätzlich leitfähige Oberflächen und Bauteilverbindungen bei ESD-Arbeitsplätzen
- gefertigt und geprüft nach IEC 61340-5-1
- ganzheitliche Lösung bestehend aus Beratung, Planung, Umsetzung, Abnahme, Schulung, Prüfung und Auditierung
- ESD-Komplettlösungen für die gesamte Produktion durch die Integration von cubio Schubladen- und Systemschränken möglich



Ergonomie

- höhenverstellbare Arbeitshöhen
- vielfältige einstellbare Greifräume
- blendfreie Beleuchtung

Achten Sie auf dieses Zeichen!

Produkte, die mit diesem »plus« gekennzeichnet sind, beinhalten im Lieferumfang ein perfo Lochplatten Set.

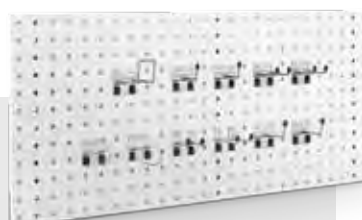
(Nähere Informationen siehe Seite 2-3)





individuelle
Planung



Fertigung von
Sonderlösungen



ISO-Zertifiziert
9001:2008
14001:2009



Montage vor Ort



kurze und verbindliche
Lieferzeiten



Nachliefergarantie



internationale
Verfügbarkeit

3

Jahre Garantie*

* bott gewährt dem Enderwerber (Endverbraucher) zusätzlich zu den gesetzlichen Gewährleistungsansprüchen eine Produktgarantie von 3 Jahren gemäß den bott Garantiebedingungen. bott garantiert für einen Zeitraum von 3 Jahren, ab Lieferdatum, dass die gelieferten Artikel frei von Fehlern in Material und Verarbeitung sind. Ausgenommen von der Garantie sind elektronische Bauteile und Baugruppen.

avero | Farbspektrum Arbeitsplatzsysteme

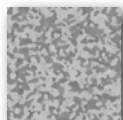

umweltfreundliche, dauerhafte Feinstruktur-Pulverbeschichtung der Stahlteile

Die avero Arbeitsplatzsysteme sind in einer modernen Farbkombination aus lichtgrau und anthrazitgrau gehalten.

Das neutrale Design passt so zu jeder Fertigungsumgebung.



Arbeitsplatzsysteme in ESD-Ausführung lieferbar

Optional gibt es die avero Arbeitsplatzsysteme auch als ESD-Version mit leitfähigen Oberflächen. Ihr bott Ansprechpartner berät Sie gerne zu den Themen ESD-Schutz zonen und ESD-Arbeitsplätze.

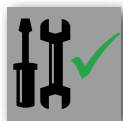

Lieferung erfolgt vormontiert

Farbkombination:

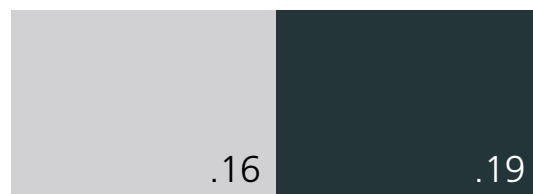

lichtgrau
RAL-Farbe: 7035

anthrazitgrau
RAL-Farbe: 7016

Farbkombination ESD:

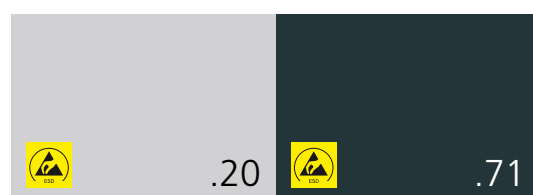

ESD lichtgrau
RAL-Farbe: 7035

ESD anthrazitgrau
RAL-Farbe: 7016

Aus drucktechnischen Gründen können die Originalfarben abweichen.

Komplettarbeitsplatz 1



- 3x Vertikalprofil
- 3x Kabelkanal mit Bürstenleisten für Vertikalprofil
- 2x Ausleger für Vertikalprofil
- Hängeschubladenschrank B 375 x T 500 x H 300 mm mit 2 Schubladen 100 mm und Schloss
- Laufschiene mit Laufwagen
- Langfeldleuchte 39 W mit 5 m Anschlussleitung und Schuko-Stecker
- Halteschiene mit verschiebbarer Steckdoseleiste 3x Schuko, EIN-/AUS-Schalter und 3 m Anschlusskabel mit Schuko-Stecker
- 2x perfo Lochplatte 480 mm hoch für Systembreite 450 mm
- perfo Lochplatte 240 mm hoch für Systembreite 450 mm
- Ablage 350 mm tief für Systembreite 450 mm, bestückt mit 3 bottBoxen Größe 1-3-165
- 2x Ablage 200 mm tief für Systembreite 450 mm, bestückt mit 3 bottBoxen Größe 1-2-90
- Schwenkrahmen, Systembreite 750 mm
- perfo Lochplatte für Schwenkrahmen
- Ablage 350 mm tief für Schwenkrahmen, bestückt mit 4 bottBoxen Größe 1-3-165
- Halteschiene für Schwenkrahmen, bestückt mit 5 bottBoxen Größe 1-1-65
- laminatbeschichtete Arbeitsplatte
- Tischbelastung 200 kg

Ausführung	Abmessungen B x T x H mm	Abmessungen Arbeitsplatte B x T x H mm	Arbeitshöhe Tischplatte von - bis mm	Artikel-Nr.	Preis €
Höheneinstellung im Raster	1500 x 870 x 2035-2435	1500 x 750 x 30	743 - 1143	410 32 014.16	2.675,00
Höhenverstellung mit Handkurbel	1500 x 870 x 2035-2435	1500 x 750 x 30	743 - 1143	410 32 008.16	3.395,00
Höhenverstellung mit Elektromotor	1500 x 870 x 2035-2435	1500 x 750 x 30	743 - 1143	410 32 004.16	3.595,00



Lieferung inkl. perfo Lochplatten Set



avero | Einzelarbeitsplätze

Komplettarbeitsplatz 2



- 2x Vertikalprofil
- 2x Kabelkanal mit Bürstenleisten für Vertikalprofil
- 2x Ausleger für Vertikalprofil
- Hängeschubladenschrank B 375 x T 500 x H 500 mm mit 2 Schubladen 200 mm und Schloss
- Laufschiene mit Laufwagen
- Langfeldleuchte 54 W mit 5 m Anschlussleitung und Schuko-Stecker
- Halteschiene mit verschiebbarer Steckdosenleiste 3x Schuko, EIN-/AUS-Schalter und 3 m Anschlusskabel mit Schuko-Stecker
- perfo Lochplatte für Systembreite 1350 mm, Systemhöhe 240 mm
- Ablage 200 mm tief bestückt mit 10 bottBoxen Größe 1-2-90
- Ablage 350 mm tief bestückt mit 10 bottBoxen Größe 1-3-165
- Schwenkarm mit Systemrahmen
- perfo Lochplatte für Systemrahmen
- Ablage 200 mm tief für Systemrahmen, bestückt mit 4 bottBoxen Größe 1-2-90
- laminatbeschichtete Arbeitsplatte
- Tischbelastung 200 kg



Ausführung	Abmessungen B x T x H mm	Abmessungen Arbeitsplatte B x T x H mm	Arbeitshöhe Tischplatte von - bis mm	Artikel-Nr.	Preis €
Höheneinstellung im Raster	1500 x 870 x 2035-2435	1500 x 750 x 30	743 - 1143	410 32 011.16	2.745,00
Höhenverstellung mit Handkurbel	1500 x 870 x 2035-2435	1500 x 750 x 30	743 - 1143	410 32 005.16	3.445,00
Höhenverstellung mit Elektromotor	1500 x 870 x 2035-2435	1500 x 750 x 30	743 - 1143	410 32 001.16	3.695,00



Komplettarbeitsplatz 3



- 2x Vertikalprofil
- 2x Kabelkanal mit Bürstenleisten für Vertikalprofil
- 2x Ausleger für Vertikalprofil
- Hängeschubladenschrank B 225 x T 500 x H 500 mm mit einer Schublade 400 mm und Schloss
- Laufschiene mit Laufwagen
- Langfeldleuchte 39 W mit 5 m Anschlussleitung und Schuko-Stecker
- Halteschiene mit verschiebbarer Steckdoseleiste 3x Schuko, EIN-/AUS-Schalter und 3 m Anschlusskabel mit Schuko-Stecker
- perfo Lochplatte für Systembreite 900 mm, Systemhöhe 240 mm
- Ablage 200 mm tief bestückt mit 6 bottBoxen Größe 1-2-90
- Ablage 350 mm tief bestückt mit 6 bottBoxen Größe 1-3-165
- Halteschiene bestückt mit 6 bottBoxen Größe 1-2-90
- Schwenkrahmen, Systembreite 675 mm
- perfo Lochplatte für Schwenkrahmen
- Ablage 350 mm tief für Schwenkrahmen, bestückt mit 4 bottBoxen Größe 1-3-165
- Halteschiene für Schwenkrahmen, bestückt mit 5 bottBoxen Größe 1-1-65
- laminatbeschichtete Arbeitsplatte
- Tischbelastung 200 kg



Ausführung	Abmessungen B x T x H mm	Abmessungen Arbeitsplatte B x T x H mm	Arbeitshöhe Tischplatte von - bis mm	Artikel-Nr.	Preis €
Höheneinstellung im Raster	1500 x 870 x 2035-2435	1500 x 750 x 30	743 - 1143	410 32 013.16	2.445,00
Höhenverstellung mit Handkurbel	1500 x 870 x 2035-2435	1500 x 750 x 30	743 - 1143	410 32 007.16	3.195,00
Höhenverstellung mit Elektromotor	1500 x 870 x 2035-2435	1500 x 750 x 30	743 - 1143	410 32 003.16	3.395,00



Lieferung inkl. perfo Lochplatten Set

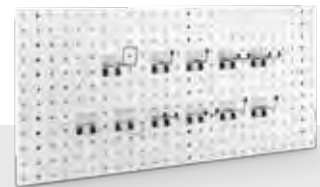

avero | **Einzelarbeitsplätze**
Komplettarbeitsplatz 4

- 3x Vertikalprofil
- 3x Kabelkanal mit Bürstenleisten für Vertikalprofil
- 2x Ausleger für Vertikalprofil
- Hängeschubladenschrank B 225 x T 500 x H 500 mm mit 2 Schubladen 200 mm und Schloss
- Laufschiene mit Laufwagen
- Langfeldleuchte 54 W mit 5 m Anschlussleitung und Schuko-Stecker
- Halteschiene mit verschiebbarer Steckdosenleiste, 3x Schuko, EIN-/AUS-Schalter und 3 m Anschlusskabel mit Schuko-Stecker
- perfo Lochplatte für Systembreite 900 mm, Systemhöhe 240 mm
- 2x Ablage 200 mm tief, bestückt mit 6 bottBoxen Größe 1-2-90
- 2x perfo Lochplatte für Systembreite 450 mm, Systemhöhe 480 mm
- laminatbeschichtete Arbeitsplatte
- Tischbelastung 200 kg

Ausführung	Abmessungen B x T x H mm	Abmessungen Arbeitsplatte B x T x H mm	Arbeitshöhe Tischplatte von - bis mm	Artikel-Nr.	Preis €
Höheneinstellung im Raster	1500 x 870 x 2035-2435	1500 x 750 x 30	743 - 1143	410 32 012.16	2.495,00
Höhenverstellung mit Handkurbel	1500 x 870 x 2035-2435	1500 x 750 x 30	743 - 1143	410 32 006.16	3.245,00
Höhenverstellung mit Elektromotor	1500 x 870 x 2035-2435	1500 x 750 x 30	743 - 1143	410 32 002.16	3.495,00

Systempacktisch mit Abspulvorrichtung und Schneidgerät



- 2 höhenverstellbare Fußelemente
- Tischhöhe bei Montage der Fußelemente über 20-mm-Lochraster einstellbar
- Arbeitsplatte direktbeschichtet, lichtgrau
- Abspulvorrichtung unten
- Schneidgerät mit Schnittbreite 1260 mm
- Ablageboden mit 5 Trennbügeln im Abstand von 250 mm, zur übersichtlichen Unterteilung von Faltschachteln sowie weiteren Versand- und Verpackungsmaterialien
- perfo Lochplatte mit Ablagekästen und Halteschienen für bottBoxen
- Farbe: Fußelemente und Vertikalprofile anthrazitgrau pulverbeschichtet (RAL 7016), perfo Lochplatte lichtgrau pulverbeschichtet (RAL 7035)

Info weitere Konfigurationen möglich

Abmessungen
B x T x H mm

1500 x 810 x 2190

Abmessungen
Arbeitsplatte B x T x H mm

1500 x 750 x 30

Artikel-Nr.

410 32 015.19

Preis
€

1.195,00



avero | Mobile Systeme
Beschickungswagen mit Ablagen

- zur Bereitstellung von Material am Arbeitsplatz
- solide Bodengruppe mit Lenkrollen
Durchmesser 100 mm, 2 davon feststellbar
- in 2 Bauhöhen lieferbar
- avero Vertikalprofile außermittig an der Bodengruppe montiert
- Bestückung mit neig- und tiefenverschiebbaren Ablagen
- Gesamttragfähigkeit 200 kg
- ESD-Version mit leitfähiger Pulverbeschichtung und leitfähigen Lenkrollen
- Farbe: Gestell anthrazitgrau (RAL 7016),
Ablage lichtgrau (RAL 7035)



Abmessungen B x T x H mm	Systembreite mm	Anzahl Ablage	Maße B x T mm	Artikel-Nr.	Preis €	Artikel-Nr. ESD	Preis €
730 x 675 x 1315	675	2	621 x 650	410 14 034.16	484,00	410 14 034.20	504,00
730 x 675 x 1795	675	3	621 x 650	410 14 033.16	597,00	410 14 033.20	616,00
955 x 675 x 1315	900	2	846 x 650	410 14 016.16	525,00	410 14 016.20	545,00
955 x 675 x 1795	900	3	846 x 650	410 14 015.16	648,00	410 14 015.20	675,00
1405 x 675 x 1315	1350	2	1296 x 650	410 14 018.16	616,00	410 14 018.20	644,00
1405 x 675 x 1795	1350	3	1296 x 650	410 14 017.16	782,00	410 14 017.20	803,00

Bereitstellungswagen mit perfo Lochplatten

- zur Bereitstellung von Werkzeug und Hilfsmitteln am Arbeitsplatz
- solide Bodengruppe mit Lenkrollen, Durchmesser 100 mm, 2 davon feststellbar
- in 2 Bauhöhen lieferbar
- avero Vertikalprofile mittig an der Bodengruppe montiert
- beidseitige Bestückung mit perfo Lochplatten
- Gesamttragfähigkeit 200 kg
- ESD-Version mit leitfähiger Pulverbeschichtung und leitfähigen Lenkrollen
- Farbe: Gestell anthrazitgrau (RAL 7016),
perfo Lochplatten lichtgrau (RAL 7035)



Abmessungen B x T x H mm	Systembreite mm	perfo Lochplatten	Maße Lochplatten B x T mm	Artikel-Nr.	Preis €	Artikel-Nr. ESD	Preis €
730 x 675 x 1315	675	2 x 2	621 x 480	410 14 032.16	389,00	410 14 032.20	409,00
730 x 675 x 1795	675	2 x 3	621 x 480	410 14 031.16	485,00	410 14 031.20	504,00
955 x 675 x 1315	900	2 x 2	848 x 480	410 14 012.16	432,00	410 14 012.20	459,00
955 x 675 x 1795	900	2 x 3	848 x 480	410 14 011.16	513,00	410 14 011.20	541,00
1405 x 675 x 1315	1350	2 x 2	1298 x 480	410 14 014.16	490,00	410 14 014.20	510,00
1405 x 675 x 1795	1350	2 x 3	1298 x 480	410 14 013.16	587,00	410 14 013.20	607,00

LED Gelenkarmleuchte



- federentlastetes Gestänge Länge 400 + 385 mm
- ergonomisch geformte Knebelschrauben für werkzeugloses Einstellen
- 3D-Gelenk zum Drehen und Schwenken des Leuchtenkörpers
- Kegelprismenblende für blendfreies Arbeiten und homogene Leuchtfläche
- besonders energiesparende LED-Module
- neutralweiß 4000 Kelvin
- Adapter zur Montage am avero Vertikalprofil mit Drehzapfen zum Schwenken der Leuchte
- wahlweise mit zusätzlichem Schwenkarm Länge 350 mm und weiterem Drehgelenk
- Farbe: Aluminium eloxiert

Ausführung	Beleuchtungsstärke bei 50 cm Abstand	Bestückung Leuchtmittel	Artikel-Nr.	Preis €
mit Adapter	2500 lx	31 W LED	505 02 072	852,00
mit Adapter und Schwenkarm	2500 lx	31 W LED	505 02 075	892,00

LED Gelenkarm-Lupenleuchte



- federentlastetes Gestänge Länge 485 + 500 mm
- ergonomisch geformte Knebelschrauben für werkzeugloses Einstellen
- 3D-Gelenk zum Drehen und Schwenken des Leuchtenkörpers
- besonders energiesparende LED-Module
- neutralweiß 4000 Kelvin
- kratzfeste Glaslupe mit 3,5 Dioptrien (doppelte Vergrößerung)
- großes Sichtfeld mit 153 mm Durchmesser
- Adapter zur Montage am avero Vertikalprofil mit Drehzapfen zum Schwenken der Leuchte
- wahlweise mit zusätzlichem Schwenkarm Länge 350 mm und weiterem Drehgelenk
- Farbe: Aluminium eloxiert

Ausführung	Beleuchtungsstärke bei 15 cm Abstand	Bestückung Leuchtmittel	Artikel-Nr.	Preis €
mit Adapter	6000 lx	14 W LED	505 02 073	1.005,00
mit Adapter und Schwenkarm	6000 lx	14 W LED	505 02 076	1.044,00

Drehteller

- Edelstahlplatte mit Riffelgummiablage
- ESD-Version: leitfähiger Gummibelag und Erdungskabel
- Tragfähigkeit: 180 kg
- Version mit Arretierung über Rastbolzen im 45°-Raster, Freilauf möglich

Ausführung	Abmessungen Ø x H mm	Artikel-Nr.	Preis €	Artikel-Nr. ESD	Preis €
ohne Arretierung	380 x 20	080 10 036.96	222,00	080 10 056.20	256,00
ohne Arretierung	500 x 20	080 10 034.96	233,00	080 10 054.20	267,00
mit Arretierung	380 x 20	080 10 035.96	267,00	080 10 055.20	309,00
mit Arretierung	500 x 20	080 10 009.96	278,00	080 10 053.20	319,00

Balancer

A



B

- zum Einhängen in den Karabinerhaken der Laufrolle der avero Laufschiene

Nr.	Bezeichnung	Auszugslänge mm	Tragkraft kg	Artikel-Nr.	Preis €
A	Balancer mit Seilzug	2300	1,0 bis 2,0	800 03 002	49,00
B	Balancer mit Schlauchzug	1600	0,5 bis 1,5	800 03 001	159,00

Monitorschwenkarm

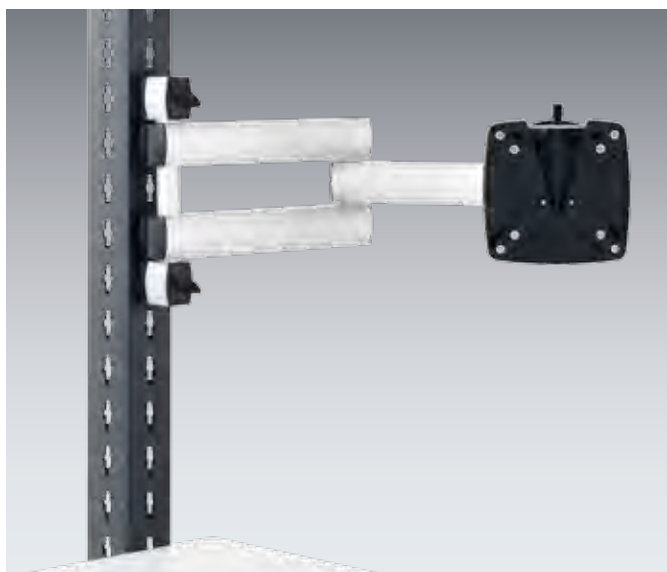

- verstärkter, zweiteiliger Gelenkarm mit Reichweite 505 mm
- Kugelkopfgelenk für flexibles Neigen und Drehen des Monitors
- abnehmbare Monitor-Halteplatte mit VESA 75/100-Aufnahme
- für Monitore bis 15 kg Gewicht
- zur Montage an das avero Vertikalprofil
- Farbe: Aluminium eloxiert



Artikel-Nr.

410 11 087

Preis
€

235,00

Monitorhalter kurz



- Kugelkopfgelenk für flexibles Neigen und Drehen des Monitors
- abnehmbare Monitor-Halteplatte mit VESA 75/100-Aufnahme
- für Monitore bis 15 kg Gewicht
- zur Montage an das avero Vertikalprofil
- Farbe: Aluminium eloxiert



Artikel-Nr.

410 11 086

Preis
€

149,00

perfo Monitorhalter kurz

- abnehmbare Monitor-Halteplatte mit VESA 75/100-Aufnahme
- flexibles Neigen und Drehen des Monitors
- für Monitore bis 10 kg Gewicht
- zur Montage an perfo Lochplatten
- Farbe: anthrazitgrau (RAL 7016)



Abmessungen B x T x H mm	Artikel-Nr.	Preis €
114 x 65 x 170	410 11 163	98,00

Tablet-Halter

- Halterung aus Kunststoff für Tablets von 7 bis 10 Zoll (Klemmlänge 160-300 mm)
- zum Aufstecken an Monitorschwenkarm, Monitorhalter kurz oder perfo Monitorhalter kurz
- Lieferung ohne Monitorhalter
- Tragfähigkeit 0,75 kg
- Farbe: schwarz



Abmessungen B x T x H mm	Artikel-Nr.	Preis €
153 x 42 x 175 - 320	410 11 192	74,90

Tastaturaufnahme für Monitorschwenkarm und Monitorhalter



- zur Montage an die Monitor-Halteplatten
- Ablagefläche 640 x 200 mm (BxT)
- Farbe: lichtgrau (RAL 7035)

Artikel-Nr.	Preis €
421 05 024.20	39,00

Schwenkarm für Tastatur

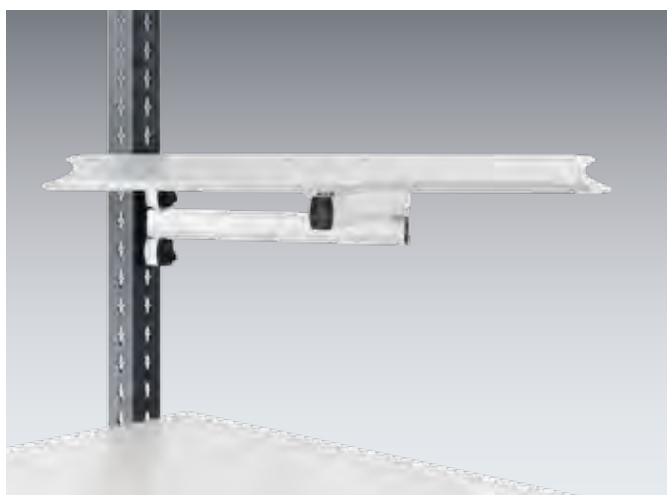

- zweiteiliger Gelenkarm mit Reichweite 505 mm
- Ablageplatte neig- und drehbar, Fläche 640 x 172 mm (BxT)
- Tragfähigkeit 10 kg
- Farbe: Aluminium eloxiert / silber



Fläche Ablageplatte B x T mm	Artikel-Nr.	Preis €
640 x 172	410 11 085	198,00

Zeichnungshalter



- Klemmtafel für Dokumente bis DIN-A4-Hochformat
- federunterstützte Gelenkarme
- höhenverstellbares Lineal
- zur Montage an der Tischplatte oder optional am avero Vertikalprofil
- Farbe: lichtgrau (RAL 7035)

Bezeichnung	Artikel-Nr.	Preis €
Zeichnungshalter	810 05 004	74,50
Adapter zur Montage am avero Vertikalprofil	410 11 088.19	38,00

Sichttafelssystem mit Halter



- Haltersystem mit 10 transparenten Schwenktafeln zur schmutzfreien Aufbewahrung von Informationsblättern
- geeignet zur Aufnahme von DIN-A4-Blättern im Hochformat
- zur Montage an das avero Vertikalprofil
- Farbe: Halter Edelstahl, Schwenktafelrahmen rot
- ESD-Version mit schwarzen Schwenktafelrahmen

Bezeichnung	Artikel-Nr.	Preis €	Artikel-Nr. ESD	Preis €
Sichttafelssystem mit Halter	410 11 089	99,50	410 11 151	239,00

Becherhalter

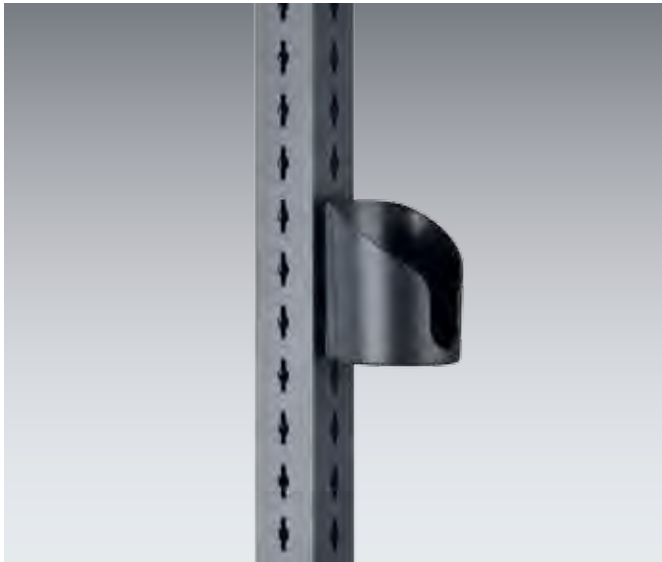

- zur Montage an das avero Profil oder perfo Lochplatten
- Ausführung mit geschlossenem Boden zur Aufnahme von Flaschen, Bechern und Behältnissen bis zu einem Durchmesser von 90 mm
- Ausführung mit offenem Boden zur Aufnahme von kleinen Elektrowerkzeugen
- Material: glasfaserverstärkter Kunststoff



Abb.	Ausführung	Abmessungen B x T x H mm	Artikel-Nr.	Preis €
A	geschlossener Boden	100 x 106 x 118	140 11 033	22,50
B	offener Boden	100 x 106 x 118	140 11 031	22,50

ESD-Zubehör

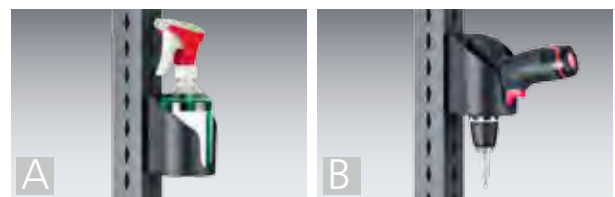

- A. ESD Erdungsbox
als Erdungsanschluss für die Personenerdung (Earth Bonding Point)
- Kunststoffbox vorne mit 3 Druckknopfanschlüssen 10 mm Durchmesser
 - pro Druckknopfanschluss ein Sicherheitswiderstand 1 MOhm
 - Anschlussleitung 2 m mit Schrauböse 4 mm Durchmesser
- B. ESD Handgelenkband
elastisches Handgelenkband mit eingewebten, leitfähigen Fasern
- Größe über Schließe einstellbar
 - Sicherheitswiderstand 1 MOhm
 - hochelastisches Spiralkabel 2,4 m lang mit Druckknopfanschluss 3 mm am Handgelenkband und 10 mm zum Anschluss an ESD-Erdungsbox
 - Farbe Handgelenkband: blau, Farbe Spiralkabel: schwarz

Abb.	Ausführung	Artikel-Nr.	Preis €
A	Erdungsbox	500 01 026.90	23,90
B	Handgelenkband mit Spiralkabel	508 10 010	32,60

Fußstütze

- ergonomische Fußauflagefläche 445 x 350 mm (BxT)
- stufenlose Neigungsverstellung mit Fußhebel von 0° bis 20°
- 210 mm höheneinstellbar im Raster von 15 mm
- entspricht den Anforderungen nach DIN4556
- Verstellbereich Stellfläche 50-260 mm vom Fußboden
- mit rutschhemmender Riffelgummiauflage
- freistehende Version mit 4 Stellfüßen zum Ausgleich von Bodenunebenheiten
- einhängbare Version mit zwei Rasterleisten zum Einhängen in die Tisch-Querstrebe
- Farbe: Metallteile lichtgrau (RAL 7035), Riffelgummi schwarz
- ESD-Version mit leitfähiger Riffelgummiauflage, leitfähigen Stellfüßen (freistehende Version) und Erdungskabel (einhängbare Version)

Abb.	Ausführung	Artikel-Nr.	Preis €	Artikel-Nr. ESD	Preis €
A	einhängbar	414 02 003.16	139,00	414 02 003.20	149,00
B	freistehend	414 02 004.16	198,00	414 02 004.20	209,00

Industriestühle

- Sitzhöhenverstellung durch hochwertige Gasdruckfeder
- Sitzfläche neigungs- und tiefenverstellbar, abgerundete Sitzvorderkante für verringerte Druckbelastung
- Rückenlehne mit Permanentkontaktfunktion, höhen- und neigungsverstellbar, reduzierte Rückenlehnenbreite im oberen Bereich für optimale Bewegungsfreiheit
- an die Körperanatomie optimal angepasste Polster Elemente für Sitzfläche und Rückenlehne mit strapazierfähigem, atmungsaktiven Bezugsstoff, jederzeit auswechselbar
- Fünf Fußgestell wahlweise mit Bodengleitern oder Rollen
- Version mit größerem Höhenverstellbereich zusätzlich mit höhenverstell- und klappbarer Aufstiegshilfe
- ESD-Version mit leitfähigem Bezugsstoff, volumenleitfähigen, schwarzen Kunststoffteilen und leitfähigen Lenkrollen
- Farbe: Aluminium-Fußkreuz schwarz, Kunststoffelemente basaltgrau, Stoff anthrazit

Info Lieferzeit 20 Arbeitstage

Ausführung	Höhenverstellbereich mm	Artikel-Nr.	Preis €	Artikel-Nr. ESD	Preis €
Gleiter	450-620	886 01 063.90	579,00	886 01 066.90	729,00
Rollen	450-620	886 01 062.90	579,00	886 01 065.90	679,00
Gleiter mit Aufstiegshilfe	590-870	886 01 064.90	729,00	886 01 067.90	829,00

Cubio Die Betriebseinrichtung



Formschön, solide und praktisch –
cubio – das Betriebseinrichtungssystem

cubio | Die Betriebseinrichtung

kompromisslos in Robustheit, Stabilität und Langlebigkeit | klares Design | modernes Farbkonzept | einheitliche Systemmaße | präzise Funktionen | hohe Traglasten | modulares System



Eine perfekte Stauraumorganisation ist das primäre Ziel beim Einsatz einer Betriebseinrichtung! Professionelle Anwender haben hierbei jedoch sehr individuelle Anforderungen – klar, ihr tägliches Umfeld muss stimmen und exakt auf die komplexen Abläufe eines jeden Arbeitsprozesses abgestimmt sein.

cubio Schubladenschränke, Werkbänke und Systemschränke werden durch ihr einzigartiges modulares Prinzip zur effizienten Lösung. Zuverlässigkeit in ihrer Funktion und höchster Bedienkomfort runden den Nutzen für den Anwender ab. Eigenschaften, die cubio für Ihre vielseitigen Aufgaben perfekt konditionieren.

Das attraktive und durchgängige cubio Design sowie einheitliche Systemmaße sind Attribute, die der gesamten Betriebseinrichtung ein ganzheitliches Erscheinungsbild verleihen – und dies unabhängig von ihrem vielseitigen Innenleben.



Einheitliche Systemmaße

- gleiches Maßkonzept für alle cubio Produktgruppen: Schubladenschränke, Systemschränke und Werkbänke
- für einfache und flexible Planung
- ermöglichen maßgenaues Kombinieren



Gleiche Systembauteile

- Schubladenkörper, Fachböden und Auszugstablare sind in allen cubio Produktgruppen identisch
- cubio Schubladen-Ordnungssysteme können zwischen den cubio Produktgruppen ausgetauscht werden



cubio



Übergreifendes Schließsystem

- identisches, hochwertiges System in allen cubio Produktgruppen
- mechanisches Schließsystem mit 5-Stift-Wechselkern
- Schließzylinder werkzeuglos wechselbar
- Zentralschloss für alle Schubladen serienmäßig verschiedenschließend, optional gleichschließend
- Möglichkeit zur Gestaltung von Schließanlagen
- optional mit Elektronikschließung cubioPIN für Schubladen- und System-schränke



Werkbankaufsätze

- zur Montage auf Werkbankplatten
- Aufsatzrahmen mit perforierten Loch- und Schlitzplatten zur Bereitstellung von Material und Werkzeug
- Schaffung ergonomischer Arbeitsplätze durch modulare Aufnahmerahmen zur Integration des umfangreichen Avero Zubehörs

Innenschubladen und Auszugstablare

- zur individuellen Bestückung von Systemschränken
- alle Schubladen und Tabledare mit Vollauszug und 40 mm Überauszug
- Schwerlastauszug mit 200 kg Tragkraft
- Normallastauszug mit 75 kg Tragkraft



cubio Schubladenführungen

- alle Schubladen mit Vollauszug und 40 mm Überauszug
- Schwerlastauszug mit 200 kg Tragkraft
- Normallastauszug mit 75 kg Tragkraft

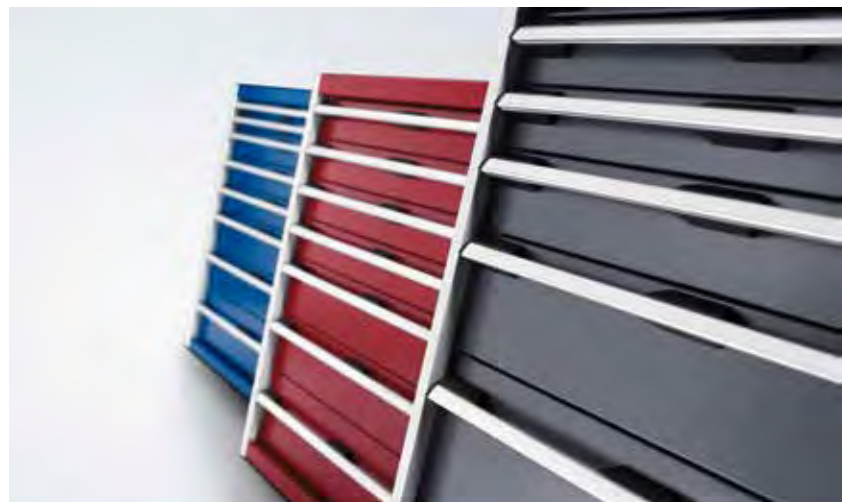

Durchgehendes Design- und Farbkonzept

- konsequentes Design durch ungebrochene Linien und ein modernes Farbkonzept
- homogenes Erscheinungsbild im gesamten Betrieb
- Sonderfarben und CI-gerechte Lackierung auf Wunsch



Energieleisten

- zur individuellen Bestückung mit Schalt- und Sicherungsmodulen, Steckdosenmodulen, Druckluft- und Netzwerkmodulen in standardisierten Modulbreiten
- universelle Befestigungsmöglichkeit zur Montage auf der Arbeitsplatte oder in Aufnahmerahmen



Lösungen für CNC-Werkzeuge

- sichere und übersichtliche Aufbewahrung von wertvollen Werkzeugen
- Werkzeugeinsätze zur Aufnahme aller gängigen Varianten
- Mobile Systeme zur schnellen Bereitstellung



Gleiches Schubladeneinteilungsmaterial

- identische Organisationselemente für alle Schubladen der cubio Produktgruppen
- flexible Schubladeneinteilung mit Kompakmulden, Trenn- und Steckwänden, Kleinteilekästen und Schaumstoffeinlagen
- umfangreiche Beschriftungsmöglichkeiten



perfo



- vielfältige Möglichkeiten zur Integration der praktischen perfo Haken und Halter
- für eine übersichtliche Bereitstellung und Lagerung von Werkzeugen
- Ordnung und Sauberkeit schaffen Effizienz am Arbeitsplatz



individuelle
Planung



Fertigung von
Sonderlösungen



Geprüfte
Sicherheit



ISO-Zertifiziert
9001:2008
14001:2009



auf Wunsch
Montage vor Ort



kurze und verbindliche
Lieferzeiten



Nachliefergarantie



internationale
Verfügbarkeit

3

Jahre Garantie*

* bott gewährt dem Enderwerber (Endverbraucher) zusätzlich zu den gesetzlichen Gewährleistungsansprüchen eine Produktgarantie von 3 Jahren gemäß den bott Garantiebedingungen. bott garantiert für einen Zeitraum von 3 Jahren, ab Lieferdatum, dass die gelieferten Artikel frei von Fehlern in Material und Verarbeitung sind. Ausgenommen von der Garantie sind elektronische Bauteile und Baugruppen.

cubio | Farbspektrum Betriebseinrichtungen

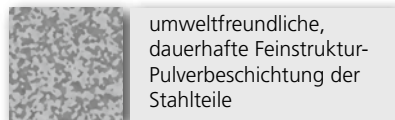

umweltfreundliche, dauerhafte Feinstruktur-Pulverbeschichtung der Stahlteile

Die bott cubio Farbpalette für Deckel, Boden und Front besteht aus den vier rechts aufgeführten Farben. Das Gehäuse ist dabei immer in lichtgrau gehalten.

Alle Artikelnummern im Katalog, die mit **.**** versehen sind, werden mit einem der aufgeführten Farbcodes ergänzt.

Bitte ersetzen Sie nach Ihrer Farbwahl bei der Bestellung ganz einfach **.**** mit einem dieser Farbcodes, z.B. 400 20 011.**11V** für ein Produkt mit der Farbe **enzianblau**.

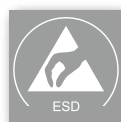

Betriebseinrichtungen in ESD-Ausführung lieferbar

Optional gibt es einige cubio Schubladenschränke und Systemschränke mit Flügeltür auch als in komplett in lichtgrau gehaltene ESD-Version mit leitfähigen Oberflächen. Ihr bott Ansprechpartner berät Sie zu den Themen ESD-Schutzzonen und ESD-Arbeitsplätze gerne.



Sonderfarben auf Wunsch lieferbar.

Aus drucktechnischen Gründen können die Originalfarben abweichen.

Farbauswahl:



enzianblau
RAL-Farbe: 5010



anthrazitgrau
RAL-Farbe: 7016



lichtgrau
RAL-Farbe: 7035

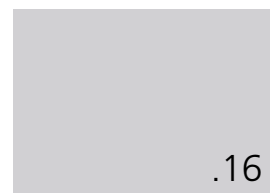

purpurrot
RAL-Farbe: 3004



ESD lichtgrau
RAL-Farbe: 7035

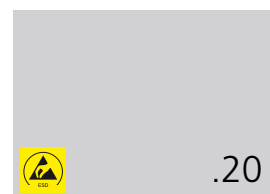

cubio

Cubio Schubladenschränke



durchgängig klares Design | präzise Funktionen | hohe Traglasten



Schubladen

- alle Schubladen mit Vollauszug und 40 mm Überauszug
- Schwerlastauszug mit 200 kg Tragkraft
- Normallastauszug mit 75 kg Tragkraft
- ergonomischer Bügelgriff mit Zugriff von oben und unten, bei fahrbaren Schränken mit integrierter Schubladen-Einzelsicherung und Fahrgriff
- Beschriftung mittels Microsoft®-Word®-Dokumentvorlage möglich



Schubladeneinteilungen

- verwendbar in Schubladen aller cubio Produktgruppen
- Trenn- und Steckwände, Kleinteilekästen, Kompaktmulden, Einlegematten und viele weitere praxiserichtete Einteilungsmaterialien
- Beschriftung mittels Microsoft®-Word®-Dokumentvorlage möglich



Gehäuse

- Tragfähigkeit bis 1,5 Tonnen
- intelligente Schubladen-Auszugssperre mit Ausfallschutz
- mechanisches Schließsystem mit 5-Stift-Wechselkern zur optionalen Gestaltung von Schließanlagen
- optional elektronisches Schließsystem cubioPIN



Zubehör

- 4-seitiger Abrollrand mit Antirutschmatte
- Fachböden
- Auszugstablare
- Sockel



Achten Sie auf dieses Zeichen!

Produkte, die mit diesem »plus« gekennzeichnet sind, beinhalten im Lieferumfang ein perfo Lochplatten Set.

(Nähere Informationen siehe Seite 2-3)



cubio Schubladenschränke in der Praxis



cubio | Schubladenschränke in der Praxis



Wer seine Effizienz steigern will, möchte Verschwendung eliminieren. Mit seiner flexiblen Stauraumorganisation, übersichtlichen Schubladeneinteilungen und einfachen Beschriftungsmöglichkeiten bereitet cubio Suchzeiten ein Ende und macht Ordnung zum Standard.



cubio

cubio | Schubladenschränke Schließsystem cubioPIN

cubioPIN elektronisches Schließsystem für Schubladenschränke



cubioPIN



- elektronisches Codeschloss für cubio Schubladenschränke
- keine zusätzliche Entriegelung erforderlich
- schlüsselfreie Vergabe von Zugangsberechtigungen
- Öffnung durch Codeeingabe
- Verschließen des Schubladenschranks durch Betätigen der Taste „OK“ oder automatisch nach voreingestellter Zeit (8 Stunden)
- bis zu 100 individuelle 4- bis 8-stellige PIN-Codes programmierbar
- Vergabe und Entzug von Zugangsberechtigungen über Mastercode und PUK
- Energieversorgung über drei 1,5 V AA-Batterien, im Lieferumfang enthalten
- Nutzungsdauer der Batterie bis zu 5 Jahre
- Warnanzeige bei schwacher Batterie

Bezeichnung	Artikel-Nr.	Preis €
cubioPIN elektronisches Schließsystem für Schubladenschränke	126 02 053.90M	49,00

Programmiersoftware für cubioPIN für erweiterte Funktionen



- komfortables Verwalten der Nutzer und Zugangsberechtigungen
- Änderung der voreingestellten Zeit bis zur automatischen Wiederverriegelung des Schubladenschranks (0,5 min. - 9 Stunden)
- Notöffnung nach Spannungsausfall
- Systemvoraussetzung: ab Windows XP
- inkl. USB 2.0-Verbindungskabel

Bezeichnung	Artikel-Nr.	Preis €
cubioPIN Programmiersoftware	126 02 054.90V	159,00

cubio | Schubladenschränke Breite 525 mm

Höhe 250 mm



A

Normallastauszug					
	Schubladenzahl	Tiefe 525 mm		Tiefe 650 mm	
		Artikel-Nr.	Preis €	Artikel-Nr.	Preis €
A	1	400 10 001.**V	282,00	400 18 001.**V	296,00
<input type="checkbox"/> <input type="checkbox"/> <input type="checkbox"/> <input type="checkbox"/> <input type="checkbox"/> <input type="checkbox"/> optional mit cubioPIN für Schubladenschränke – weitere Informationen auf Seite 44				126 02 053.90M	49,00

Höhe 400 mm



B



C

Normallastauszug					
	Schubladenzahl	Tiefe 525 mm		Tiefe 650 mm	
		Artikel-Nr.	Preis €	Artikel-Nr.	Preis €
B	2	400 10 005.**V	373,00	400 18 005.**V	392,00
C	3	400 10 106.**V	444,00	400 18 127.**V	467,00
<input type="checkbox"/> <input type="checkbox"/> <input type="checkbox"/> <input type="checkbox"/> <input type="checkbox"/> <input type="checkbox"/> optional mit cubioPIN für Schubladenschränke – weitere Informationen auf Seite 44				126 02 053.90M	49,00

Höhe 600 mm



D

Normallastauszug					
	Schubladenzahl	Tiefe 525 mm		Tiefe 650 mm	
		Artikel-Nr.	Preis €	Artikel-Nr.	Preis €
D	4	400 10 112.**V	544,00	400 18 017.**V	573,00
<input type="checkbox"/> <input type="checkbox"/> <input type="checkbox"/> <input type="checkbox"/> <input type="checkbox"/> <input type="checkbox"/> optional mit cubioPIN für Schubladenschränke – weitere Informationen auf Seite 44				126 02 053.90M	49,00

Gehäuse:

RAL 7035 – lichtgrau

Deckel, Boden und Fronten: **Genauere Infos Seite 39**

RAL 5010 – enzianblau

RAL 7035 – lichtgrau

RAL 3004 – purpurrot

RAL 7016 – anthrazitgrau

ESD-Version verfügbar

RAL 7035 – lichtgrau

cubio | Schubladenschränke Breite 525 mm

Höhe 700 mm

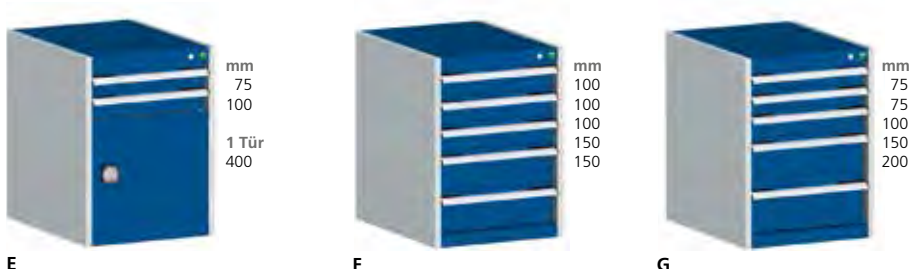

Normallastauszug

	Schubladenzahl	Tiefe 525 mm		Tiefe 650 mm	
		Artikel-Nr.	Preis €	Artikel-Nr.	Preis €
E	2, 1 Tür	400 10 017.**V	508,00	400 18 021.**V	535,00
F	5	400 10 127.**V	631,00	400 18 138.**V	662,00
G	5	400 10 115.**V	631,00	400 18 027.**V	662,00

optional mit cubioPIN für Schubladenschränke – weitere Informationen auf Seite 44
 126 02 053.90M 49,00

Höhe 800 mm



Normallastauszug

	Schubladenzahl	Tiefe 525 mm		Tiefe 650 mm	
		Artikel-Nr.	Preis €	Artikel-Nr.	Preis €
H	2, 1 Tür	400 10 023.**V	524,00	400 18 031.**V	550,00
I	4	400 10 025.**V	594,00	400 18 033.**V	626,00
J	5	400 10 027.**V	645,00	400 18 037.**V	679,00
K	6	400 10 117.**V	717,00	400 18 039.**V	753,00

optional mit cubioPIN für Schubladenschränke – weitere Informationen auf Seite 44
 126 02 053.90M 49,00

cubio | Schubladenschränke Breite 525 mm

Höhe 900 mm



L



M



N



O

Normallastauszug

	Schubladenzahl	Tiefe 525 mm		Tiefe 650 mm	
		Artikel-Nr.	Preis €	Artikel-Nr.	Preis €
L	3, 1 Tür	400 10 033.**V	609,00	400 18 043.**V	641,00
M	5	400 10 035.**V	681,00	400 18 045.**V	716,00
N	6	400 10 039.**V	732,00	400 18 049.**V	769,00
O	7	400 10 041.**V	803,00	400 18 051.**V	843,00

optional mit cubioPIN für Schubladenschränke – weitere Informationen auf Seite 44
 126 02 053.90M 49,00

Höhe 1000 mm



P



Q



R



S

Normallastauszug

	Schubladenzahl	Tiefe 525 mm		Tiefe 650 mm	
		Artikel-Nr.	Preis €	Artikel-Nr.	Preis €
P	4, 1 Tür	400 10 043.**V	696,00	400 18 055.**V	732,00
Q	5	400 10 045.**V	696,00	400 18 057.**V	732,00
R	6	400 10 047.**V	746,00	400 18 059.**V	785,00
S	7	400 10 051.**V	818,00	400 18 061.**V	859,00

optional mit cubioPIN für Schubladenschränke – weitere Informationen auf Seite 44
 126 02 053.90M 49,00

Gehäuse:

RAL 7035 – lichtgrau

Deckel, Boden und Fronten: **Genauere Infos Seite 39**

RAL 5010 – enzianblau

RAL 7035 – lichtgrau

RAL 3004 – purpurrot

RAL 7016 – anthrazitgrau

ESD-Version verfügbar

RAL 7035 – lichtgrau

cubio | Schubladenschränke Breite 650 mm

Höhe 250 mm



A

Normallastauszug

	Schubladenzahl	Tiefe 525 mm		Tiefe 650 mm	
		Artikel-Nr.	Preis €	Artikel-Nr.	Preis €
A	1	400 11 035.**V	303,00	400 19 001.**V	318,00
<input type="checkbox"/> <input type="checkbox"/> <input type="checkbox"/> <input type="checkbox"/> <input type="checkbox"/> <input type="checkbox"/> optional mit cubioPIN für Schubladenschränke – weitere Informationen auf Seite 44				126 02 053.90M	49,00

Höhe 400 mm



B



C

Normallastauszug

	Schubladenzahl	Tiefe 525 mm		Tiefe 650 mm	
		Artikel-Nr.	Preis €	Artikel-Nr.	Preis €
B	2	400 11 037.**V	400,00	400 19 005.**V	420,00
C	3	400 11 038.**V	478,00	400 19 146.**V	501,00
<input type="checkbox"/> <input type="checkbox"/> <input type="checkbox"/> <input type="checkbox"/> <input type="checkbox"/> <input type="checkbox"/> optional mit cubioPIN für Schubladenschränke – weitere Informationen auf Seite 44				126 02 053.90M	49,00

cubio | Schubladenschränke Breite 650 mm

Höhe 600 mm



D

Normallastauszug					
	Schubladenzahl	Tiefe 525 mm		Tiefe 650 mm	
		Artikel-Nr.	Preis €	Artikel-Nr.	Preis €
D	4	400 11 040.**V	585,00	400 19 015.**V	614,00
<input type="checkbox"/> <input type="checkbox"/> <input type="checkbox"/> <input type="checkbox"/> <input type="checkbox"/> <input type="checkbox"/> optional mit cubioPIN für Schubladenschränke – weitere Informationen auf Seite 44				126 02 053.90M	49,00

Höhe 700 mm



E



F



G

Normallastauszug					
	Schubladenzahl	Tiefe 525 mm		Tiefe 650 mm	
		Artikel-Nr.	Preis €	Artikel-Nr.	Preis €
E	2, 1 Tür	400 11 041.**V	542,00	400 19 021.**V	570,00
F	5	400 11 042.**V	677,00	400 19 027.**V	710,00
G	5	400 11 043.**V	677,00	400 19 161.**V	710,00
<input type="checkbox"/> <input type="checkbox"/> <input type="checkbox"/> <input type="checkbox"/> <input type="checkbox"/> <input type="checkbox"/> optional mit cubioPIN für Schubladenschränke – weitere Informationen auf Seite 44				126 02 053.90M	49,00

Gehäuse:

RAL 7035 – lichtgrau

Deckel, Boden und Fronten: **Genauere Infos Seite 39**

.11 RAL 5010 – enzianblau

.16 RAL 7035 – lichtgrau

.24 RAL 3004 – purpurrot

.19 RAL 7016 – anthrazitgrau

ESD-Version verfügbar

.20 RAL 7035 – lichtgrau

cubio | Schubladenschränke Breite 650 mm

Höhe 800 mm



H



I



J



K

Normallastauszug

	Schubladenzahl	Tiefe 525 mm		Tiefe 650 mm	
		Artikel-Nr.	Preis €	Artikel-Nr.	Preis €
H	2, 1 Tür	400 11 044.**V	558,00	400 19 031.**V	585,00
I	4	400 11 045.**V	635,00	400 19 033.**V	666,00
J	5	400 11 046.**V	693,00	400 19 035.**V	726,00
K	6	400 11 047.**V	769,00	400 19 039.**V	807,00

1 2 3 4 5 ok optional mit cubioPIN für Schubladenschränke – weitere Informationen auf Seite 44

126 02 053.90M 49,00

Höhe 900 mm



L



M



N



O

Normallastauszug

	Schubladenzahl	Tiefe 525 mm		Tiefe 650 mm	
		Artikel-Nr.	Preis €	Artikel-Nr.	Preis €
L	3, 1 Tür	400 11 048.**V	649,00	400 19 043.**V	682,00
M	5	400 11 049.**V	727,00	400 19 045.**V	762,00
N	6	400 11 050.**V	784,00	400 19 049.**V	823,00
O	7	400 11 051.**V	862,00	400 19 051.**V	903,00

1 2 3 4 5 ok optional mit cubioPIN für Schubladenschränke – weitere Informationen auf Seite 44

126 02 053.90M 49,00

cubio | Schubladenschränke Breite 650 mm

Höhe 1000 mm



P



Q



R



S

Normallastauszug

	Schubladenzahl	Tiefe 525 mm		Tiefe 650 mm	
		Artikel-Nr.	Preis €	Artikel-Nr.	Preis €
P	4, 1 Tür	400 11 052.**V	742,00	400 19 055.**V	779,00
Q	5	400 11 053.**V	742,00	400 19 057.**V	779,00
R	6	400 11 054.**V	800,00	400 19 059.**V	838,00
S	7	400 11 055.**V	877,00	400 19 063.**V	920,00

1 2 3 4 5 OK	optional mit cubioPIN für Schubladenschränke – weitere Informationen auf Seite 44	126 02 053.90M	49,00
--------------	---	----------------	-------

Höhe 1200 mm



T



U

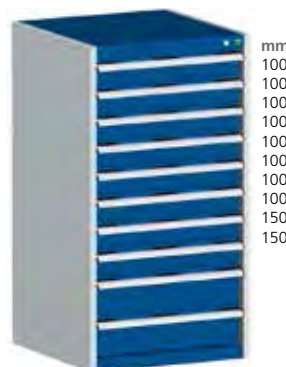

V

Normallastauszug

	Schubladenzahl	Tiefe 650 mm	
		Artikel-Nr.	Preis €
T	7 plusProdukt	400 19 069.**V	961,00
U	8	400 19 071.**V	1.020,00
V	10	400 19 075.**V	1.183,00

1 2 3 4 5 OK	optional mit cubioPIN für Schubladenschränke – weitere Informationen auf Seite 44	126 02 053.90M	49,00
--------------	---	----------------	-------



Lieferung inkl. perfo Lochplatten Set

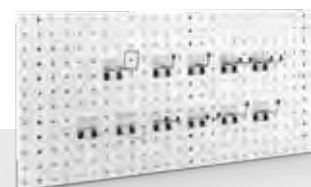

Gehäuse:

RAL 7035 – lichtgrau

Deckel, Boden und Fronten: **Genauere Infos Seite 39**

RAL 5010 – enzianblau .11

RAL 7035 – lichtgrau .16

RAL 3004 – purpurrot .24

RAL 7016 – anthrazitgrau .19

ESD-Version verfügbar

RAL 7035 – lichtgrau .20

cubio | Schubladenschränke Breite 650 mm

Höhe 1600 mm

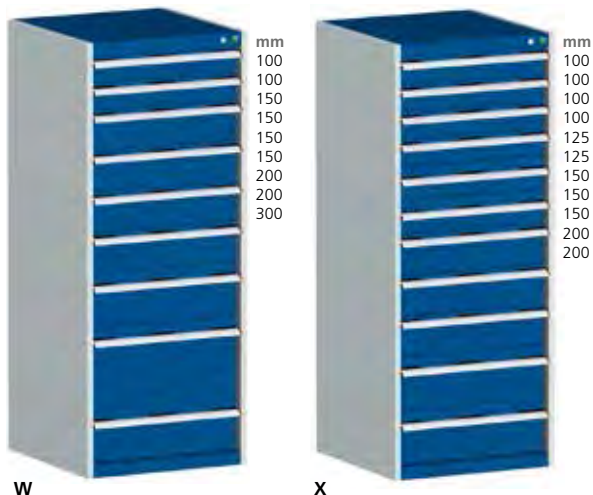

Normallastauszug

	Schubladenzahl	Tiefe 650 mm	
		Artikel-Nr.	Preis €
W	9	400 19 154.**V	1.213,00
X	11	400 19 156.**V	1.353,00
1 2 3 4 5 OK optional mit cubioPIN für Schubladenschränke – weitere Informationen auf Seite 44		126 02 053.90M	49,00



Lieferung inkl.
perfo Lochplatten Set



cubio | Schubladenschränke Breite 800 mm

Höhe 700 mm



Normallastauszug							
	Schubladenzahl	Tiefe 525 mm		Tiefe 650 mm		Tiefe 750 mm	
		Artikel-Nr.	Preis €	Artikel-Nr.	Preis €	Artikel-Nr.	Preis €
A	2, 1 Tür	400 12 007.**V	615,00	400 20 011.**V	645,00	400 28 095.**V	680,00
B	5	400 12 116.**V	774,00	400 20 145.**V	814,00	400 28 111.**V	860,00
C	5	400 12 095.**V	774,00	400 20 017.**V	814,00	400 28 005.**V	860,00
<input type="checkbox"/> <input type="checkbox"/> <input type="checkbox"/> <input type="checkbox"/> <input type="checkbox"/> <input type="checkbox"/> optional mit cubioPIN für Schubladenschränke – weitere Informationen auf Seite 44						126 02 053.90M	49,00

Höhe 800 mm

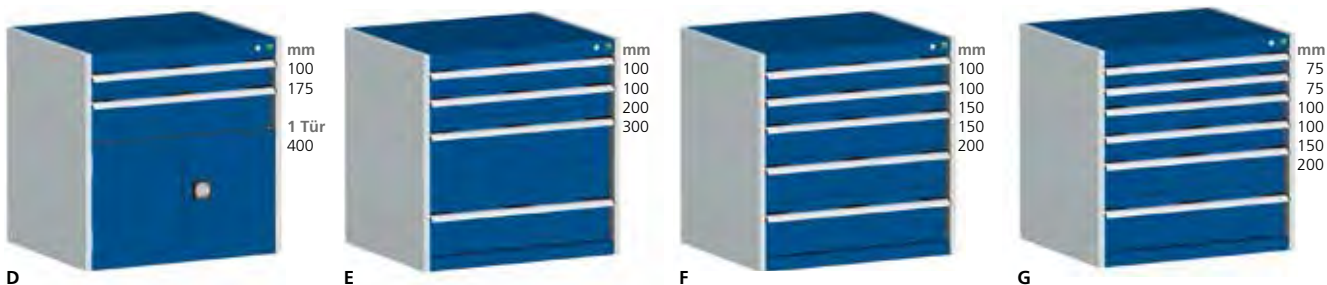

Normallastauszug							
	Schubladenzahl	Tiefe 525 mm		Tiefe 650 mm		Tiefe 750 mm	
		Artikel-Nr.	Preis €	Artikel-Nr.	Preis €	Artikel-Nr.	Preis €
D	2, 1 Tür	400 12 013.**V	629,00	400 20 021.**V	660,00	400 28 097.**V	696,00
E	4	400 12 015.**V	719,00	400 20 023.**V	775,00	400 28 009.**V	797,00
F	5	400 12 017.**V	790,00	400 20 025.**V	830,00	400 28 011.**V	877,00
G	6	400 12 097.**V	879,00	400 20 129.**V	925,00	400 28 087.**V	978,00
<input type="checkbox"/> <input type="checkbox"/> <input type="checkbox"/> <input type="checkbox"/> <input type="checkbox"/> <input type="checkbox"/> optional mit cubioPIN für Schubladenschränke – weitere Informationen auf Seite 44						126 02 053.90M	49,00

Schwerlastauszug							
	Schubladenzahl	Tiefe 650 mm		Tiefe 750 mm			
		Artikel-Nr.	Preis €	Artikel-Nr.	Preis €		
E	4	400 20 024.**V	869,00	400 28 010.**V	909,00		
F	5	400 20 026.**V	971,00	400 28 012.**V	1.017,00		
G	6	400 20 130.**V	1.093,00	400 28 088.**V	1.147,00		
<input type="checkbox"/> <input type="checkbox"/> <input type="checkbox"/> <input type="checkbox"/> <input type="checkbox"/> <input type="checkbox"/> optional mit cubioPIN für Schubladenschränke – weitere Informationen auf Seite 44						126 02 053.90M	49,00

Gehäuse:

Deckel, Boden und Fronten: **Genauere Infos Seite 39**

ESD-Version verfügbar

RAL 7035 – lichtgrau	RAL 5010 – enzyanblau	RAL 7035 – lichtgrau	RAL 3004 – purpurrot	RAL 7016 – anthrazitgrau		RAL 7035 – lichtgrau

cubio | Schubladenschränke Breite 800 mm

Höhe 900 mm

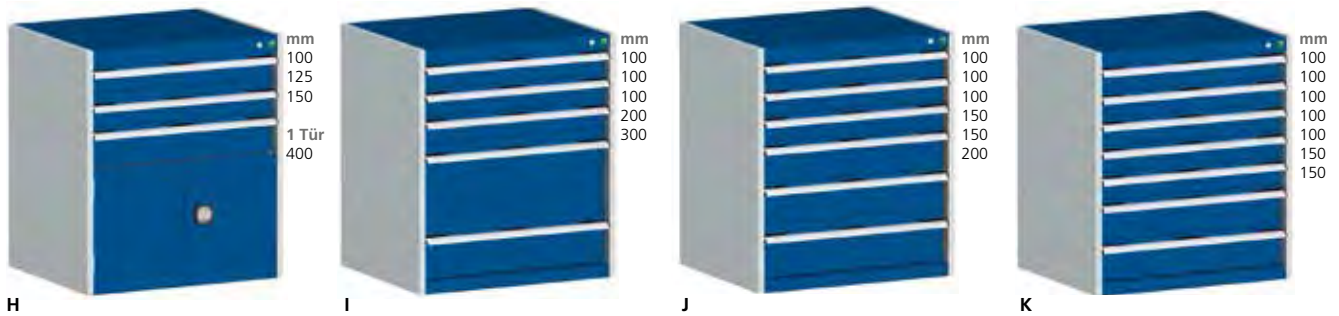

Normallastauszug

	Schubladenzahl	Tiefe 525 mm		Tiefe 650 mm		Tiefe 750 mm	
		Artikel-Nr.	Preis €	Artikel-Nr.	Preis €	Artikel-Nr.	Preis €
H	3, 1 Tür	400 12 023.**V	734,00	400 20 033.**V	771,00	400 28 104.**V	812,00
I	5	400 12 025.**V	824,00	400 20 035.**V	866,00	400 28 113.**V	913,00
J	6	400 12 087.**V	895,00	400 20 120.**V	940,00	400 28 115.**V	994,00
K	7	400 12 029.**V	984,00	400 20 041.**V	1.036,00	400 28 108.**V	1.094,00

1 2 3 4 5 OK optional mit cubioPIN für Schubladenschränke – weitere Informationen auf Seite 44

126 02 053.90M 49,00

Schwerlastauszug

	Schubladenzahl	Tiefe 650 mm		Tiefe 750 mm	
		Artikel-Nr.	Preis €	Artikel-Nr.	Preis €
I	5	400 20 036.**V	1.007,00	400 28 114.**V	1.054,00
J	6	400 20 147.**V	1.109,00	400 28 116.**V	1.162,00
K	7	400 20 042.**V	1.233,00	400 28 109.**V	1.291,00

1 2 3 4 5 OK optional mit cubioPIN für Schubladenschränke – weitere Informationen auf Seite 44

126 02 053.90M 49,00



cubio | Schubladenschränke Breite 800 mm

Höhe 1000 mm

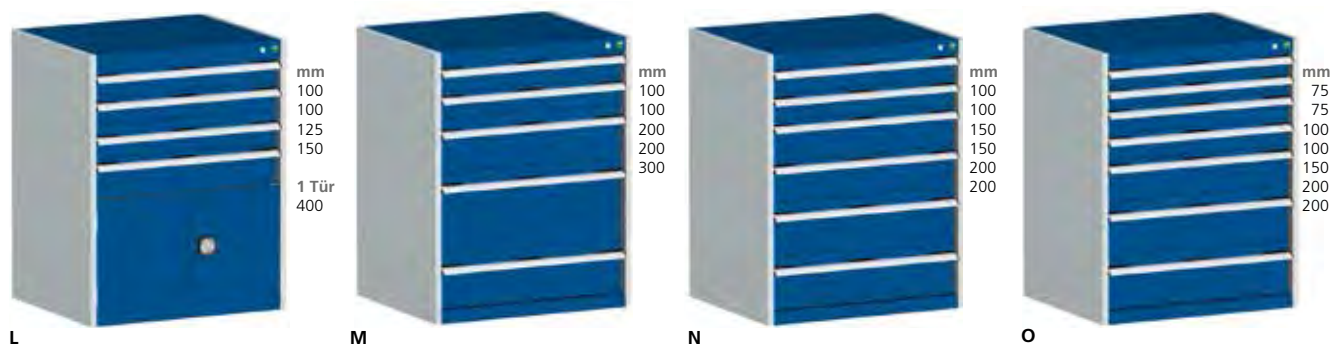

Normallastauszug

	Schubladenzahl	Tiefe 525 mm		Tiefe 650 mm		Tiefe 750 mm	
		Artikel-Nr.	Preis €	Artikel-Nr.	Preis €	Artikel-Nr.	Preis €
L	4, 1 Tür	400 12 031.**V	838,00	400 20 045.**V	882,00	400 28 117.**V	929,00
M	5	400 12 033.**V	838,00	400 20 047.**V	882,00	400 28 017.**V	929,00
N	6	400 12 035.**V	909,00	400 20 049.**V	956,00	400 28 019.**V	1.009,00
O	7 plusProdukt	400 12 100.**V	999,00	400 20 053.**V	1.051,00	400 28 023.**V	1.110,00
optional mit cubioPIN für Schubladenschränke – weitere Informationen auf Seite 44						126 02 053.90M	49,00

Schwerlastauszug

	Schubladenzahl	Tiefe 650 mm		Tiefe 750 mm			
		Artikel-Nr.	Preis €	Artikel-Nr.	Preis €		
M	5	400 20 048.**V	1.023,00	400 28 018.**V	1.069,00		
N	6	400 20 050.**V	1.126,00	400 28 020.**V	1.178,00		
O	7	400 20 054.**V	1.248,00	400 28 024.**V	1.308,00		
optional mit cubioPIN für Schubladenschränke – weitere Informationen auf Seite 44						126 02 053.90M	49,00



Lieferung inkl. perfo Lochplatten Set



Gehäuse:

RAL 7035 – lichtgrau

Deckel, Boden und Fronten: Genauere Infos Seite 39

.11 RAL 5010 – enzianblau

.16 RAL 7035 – lichtgrau

.24 RAL 3004 – purpurrot

.19 RAL 7016 – anthrazitgrau

ESD-Version verfügbar



.20 RAL 7035 – lichtgrau

cubio | Schubladenschränke Breite 800 mm

Höhe 1200 mm



Normallastauszug

	Schubladenzahl	Tiefe 650 mm		Tiefe 750 mm	
		Artikel-Nr.	Preis €	Artikel-Nr.	Preis €
P	7  plusProdukt	400 20 059.**V	1.103,00	400 28 031.**V	1.162,00
Q	8	400 20 061.**V	1.177,00	400 28 033.**V	1.243,00 
R	10	400 20 065.**V	1.366,00	400 28 037.**V	1.445,00
 optional mit cubioPIN für Schubladenschränke – weitere Informationen auf Seite 44				126 02 053.90M	49,00

Schwerlastauszug

	Schubladenzahl	Tiefe 650 mm		Tiefe 750 mm	
		Artikel-Nr.	Preis €	Artikel-Nr.	Preis €
P	7	400 20 060.**V	1.300,00	400 28 032.**V	1.359,00
Q	8	400 20 062.**V	1.402,00	400 28 034.**V	1.468,00
R	10	400 20 066.**V	1.649,00	400 28 038.**V	1.727,00
 optional mit cubioPIN für Schubladenschränke – weitere Informationen auf Seite 44				126 02 053.90M	49,00



Lieferung inkl.
perfo Lochplatten Set

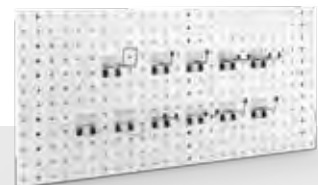

cubio | Schubladenschränke Breite 800 mm

Höhe 1600 mm



Normallastauszug

	Schubladenzahl	Tiefe 650 mm		Tiefe 750 mm	
		Artikel-Nr.	Preis €	Artikel-Nr.	Preis €
S	9	400 20 067.**V	1.370,00	400 28 039.**V	1.443,00
T	11	400 20 069.**V	1.540,00	400 28 041.**V	1.624,00
<input type="checkbox"/> <input type="checkbox"/> <input type="checkbox"/> <input type="checkbox"/> <input type="checkbox"/> <input type="checkbox"/> optional mit cubioPIN für Schubladenschränke – weitere Informationen auf Seite 44				126 02 053.90M	49,00

Schwerlastauszug

	Schubladenzahl	Tiefe 650 mm		Tiefe 750 mm	
		Artikel-Nr.	Preis €	Artikel-Nr.	Preis €
S	9	400 20 068.**V	1.624,00	400 28 040.**V	1.696,00
T	11	400 20 070.**V	1.850,00	400 28 042.**V	1.934,00
<input type="checkbox"/> <input type="checkbox"/> <input type="checkbox"/> <input type="checkbox"/> <input type="checkbox"/> <input type="checkbox"/> optional mit cubioPIN für Schubladenschränke – weitere Informationen auf Seite 44				126 02 053.90M	49,00



Gehäuse:

RAL 7035 – lichtgrau

Deckel, Boden und Fronten: **Genauere Infos Seite 39**

RAL 5010 – enzianblau

RAL 7035 – lichtgrau

RAL 3004 – purpurrot

RAL 7016 – anthrazitgrau

ESD-Version verfügbar

RAL 7035 – lichtgrau

cubio | Schubladenschränke Breite 1050 mm

Höhe 700 mm



mm
75
100
1 Tür
400

A



mm
100
100
100
150
150

B



mm
75
75
100
150
200

C

Normallastauszug

	Schubladenzahl	Tiefe 650 mm		Tiefe 750 mm	
		Artikel-Nr.	Preis €	Artikel-Nr.	Preis €
A	2, 1 Tür	400 21 215.**V	775,00	400 29 095.**V	810,00
B	5	400 21 217.**V	976,00	400 29 097.**V	1.023,00
C	5	400 21 005.**V	976,00	400 29 005.**V	1.023,00

1 2 3 4 5 ok

optional mit cubioPIN für Schubladenschränke – weitere Informationen auf Seite 44

126 02 053.90M

49,00



cubio | Schubladenschränke Breite 1050 mm

Höhe 800 mm



D

E

F

Normallastauszug

	Schubladenzahl	Tiefe 650 mm		Tiefe 750 mm	
		Artikel-Nr.	Preis €	Artikel-Nr.	Preis €
D	4	400 21 007.**V	902,00	400 29 007.**V	942,00
E	5	400 21 009.**V	992,00	400 29 009.**V	1.039,00
F	6	400 21 191.**V	1.102,00	400 29 085.**V	1.155,00
<input type="checkbox"/> <input type="checkbox"/> <input type="checkbox"/> <input type="checkbox"/> <input type="checkbox"/> <input type="checkbox"/> optional mit cubioPIN für Schubladenschränke – weitere Informationen auf Seite 44				126 02 053.90M	49,00

Schwerlastauszug

	Schubladenzahl	Tiefe 650 mm		Tiefe 750 mm	
		Artikel-Nr.	Preis €	Artikel-Nr.	Preis €
D	4	400 21 008.**V	1.014,00	400 29 008.**V	1.055,00
E	5	400 21 010.**V	1.133,00	400 29 010.**V	1.179,00
F	6	400 21 192.**V	1.270,00	400 29 086.**V	1.324,00
<input type="checkbox"/> <input type="checkbox"/> <input type="checkbox"/> <input type="checkbox"/> <input type="checkbox"/> <input type="checkbox"/> optional mit cubioPIN für Schubladenschränke – weitere Informationen auf Seite 44				126 02 053.90M	49,00

Gehäuse:

RAL 7035 – lichtgrau

Deckel, Boden und Fronten: **Genauere Infos Seite 39**

RAL 5010 – enzianblau

RAL 7035 – lichtgrau

RAL 3004 – purpurrot

RAL 7016 – anthrazitgrau

ESD-Version verfügbar

RAL 7035 – lichtgrau

cubio | Schubladenschränke Breite 1050 mm

Höhe 900 mm



G



H



I

Normallastauszug

	Schubladenzahl	Tiefe 650 mm		Tiefe 750 mm	
		Artikel-Nr.	Preis €	Artikel-Nr.	Preis €
G	5	400 21 017.**V	1.028,00	400 29 093.**V	1.075,00
H	6	400 21 223.**V	1.117,00	400 29 103.**V	1.170,00
I	7	400 21 021.**V	1.229,00	400 29 091.**V	1.287,00

1 2 3 4 5 OK optional mit cubioPIN für Schubladenschränke – weitere Informationen auf Seite 44 126 02 053.90M 49,00

Schwerlastauszug

	Schubladenzahl	Tiefe 650 mm		Tiefe 750 mm	
		Artikel-Nr.	Preis €	Artikel-Nr.	Preis €
G	5	400 21 018.**V	1.168,00	400 29 094.**V	1.216,00
H	6	400 21 224.**V	1.286,00	400 29 104.**V	1.340,00
I	7	400 21 022.**V	1.425,00	400 29 092.**V	1.485,00

1 2 3 4 5 OK optional mit cubioPIN für Schubladenschränke – weitere Informationen auf Seite 44 126 02 053.90M 49,00



cubio | Schubladenschränke Breite 1050 mm

Höhe 1000 mm



Normallastauszug						
	Schubladenzahl		Tiefe 650 mm		Tiefe 750 mm	
			Artikel-Nr.	Preis €	Artikel-Nr.	Preis €
J	5	+ plusProdukt	400 21 025.**V	1.043,00	400 29 017.**V	1.090,00
K	6		400 21 227.**V	1.134,00	400 29 107.**V	1.186,00
L	7		400 21 029.**V	1.244,00	400 29 021.**V	1.303,00
<input type="checkbox"/> <input type="checkbox"/> <input type="checkbox"/> <input type="checkbox"/> <input type="checkbox"/> <input type="checkbox"/> optional mit cubioPIN für Schubladenschränke – weitere Informationen auf Seite 44					126 02 053.90M	49,00

Schwerlastauszug						
	Schubladenzahl		Tiefe 650 mm		Tiefe 750 mm	
			Artikel-Nr.	Preis €	Artikel-Nr.	Preis €
J	5		400 21 026.**V	1.184,00	400 29 018.**V	1.232,00
K	6		400 21 228.**V	1.302,00	400 29 108.**V	1.355,00
L	7		400 21 030.**V	1.441,00	400 29 022.**V	1.500,00
<input type="checkbox"/> <input type="checkbox"/> <input type="checkbox"/> <input type="checkbox"/> <input type="checkbox"/> <input type="checkbox"/> optional mit cubioPIN für Schubladenschränke – weitere Informationen auf Seite 44					126 02 053.90M	49,00



Lieferung inkl. perfo Lochplatten Set

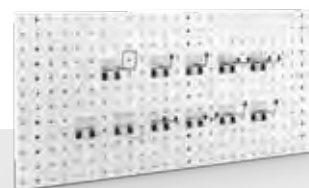

Gehäuse:

RAL 7035 – lichtgrau

Deckel, Boden und Fronten: Genaue Infos Seite 39

.11 RAL 5010 – enzianblau

.16 RAL 7035 – lichtgrau

.24 RAL 3004 – purpurrot

.19 RAL 7016 – anthrazitgrau

ESD-Version verfügbar

.20 RAL 7035 – lichtgrau

cubio | Schubladenschränke Breite 1050 mm

Höhe 1200 mm

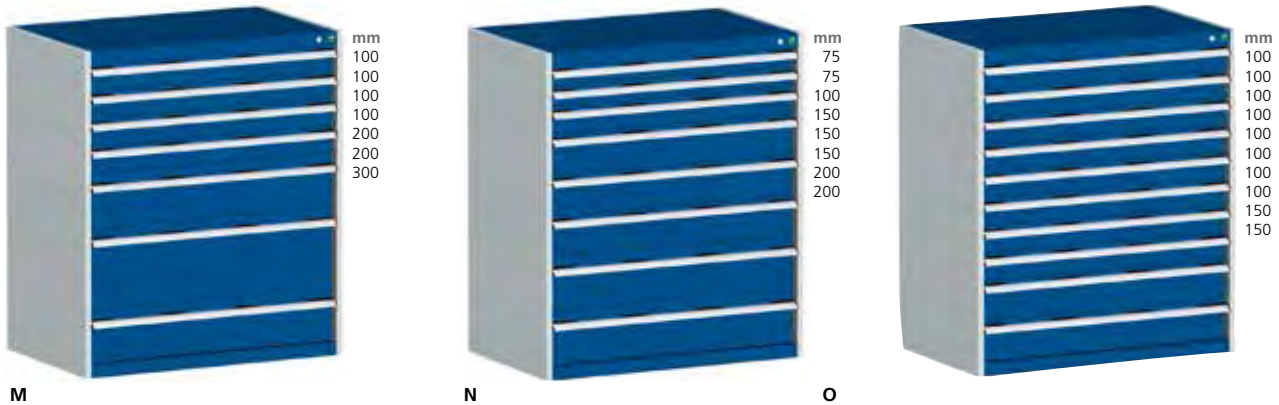

Normallastauszug

	Schubladenzahl	Tiefe 650 mm		Tiefe 750 mm	
		Artikel-Nr.	Preis €	Artikel-Nr.	Preis €
M	7	400 21 037.**V	1.296,00	400 29 029.**V	1.355,00
N	8	400 21 039.**V	1.386,00	400 29 031.**V	1.451,00
O	10	400 21 041.**V	1.619,00	400 29 033.**V	1.685,00
1 2 3 4 5 OK optional mit cubioPIN für Schubladenschränke – weitere Informationen auf Seite 44				126 02 053.90M	49,00

Schwerlastauszug

	Schubladenzahl	Tiefe 650 mm		Tiefe 750 mm	
		Artikel-Nr.	Preis €	Artikel-Nr.	Preis €
M	7  plusProdukt	400 21 038.**V	1.493,00	400 29 030.**V	1.553,00
N	8	400 21 040.**V	1.610,00	400 29 032.**V	1.676,00
O	10	400 21 042.**V	1.904,00	400 29 034.**V	1.966,00
1 2 3 4 5 OK optional mit cubioPIN für Schubladenschränke – weitere Informationen auf Seite 44				126 02 053.90M	49,00



Lieferung inkl.
perfo Lochplatten Set



cubio | Schubladenschränke Breite 1050 mm

Höhe 1600 mm

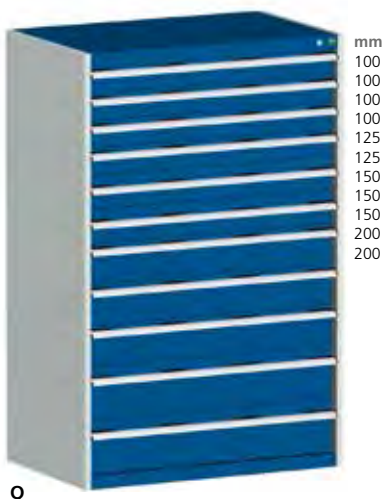
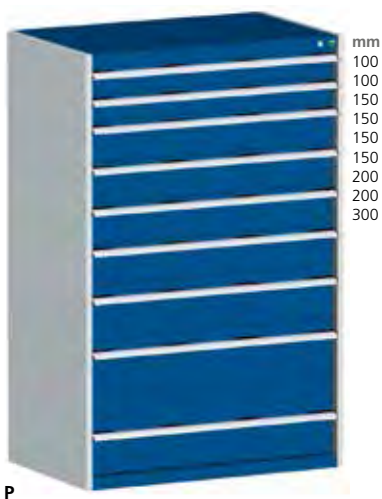

Normallastauszug					
	Schubladenzahl	Tiefe 650 mm		Tiefe 750 mm	
		Artikel-Nr.	Preis €	Artikel-Nr.	Preis €
P	9	400 21 043.**V	1.595,00	400 29 035.**V	1.667,00
Q	11	400 21 045.**V	1.795,00	400 29 037.**V	1.879,00
<input type="checkbox"/> <input type="checkbox"/> <input type="checkbox"/> <input type="checkbox"/> <input type="checkbox"/> <input type="checkbox"/> optional mit cubioPIN für Schubladenschränke – weitere Informationen auf Seite 44				126 02 053.90M	49,00

Schwerlastauszug					
	Schubladenzahl	Tiefe 650 mm		Tiefe 750 mm	
		Artikel-Nr.	Preis €	Artikel-Nr.	Preis €
P	9	400 21 044.**V	1.849,00	400 29 036.**V	1.920,00
Q	11	400 21 046.**V	2.105,00	400 29 038.**V	2.189,00
<input type="checkbox"/> <input type="checkbox"/> <input type="checkbox"/> <input type="checkbox"/> <input type="checkbox"/> <input type="checkbox"/> optional mit cubioPIN für Schubladenschränke – weitere Informationen auf Seite 44				126 02 053.90M	49,00



Gehäuse: RAL 7035 – lichtgrau
Deckel, Boden und Fronten: Genauere Infos Seite 39
.11
.16
.24
.19
ESD-Version verfügbar .20

RAL 7035 – lichtgrau
 RAL 5010 – enzianblau
 RAL 7035 – lichtgrau
 RAL 3004 – purpurrot
 RAL 7016 – anthrazitgrau
 RAL 7035 – lichtgrau

cubio | Schubladenschränke Breite 1300 mm

Höhe 800 mm



Normallastauszug

	Schubladenzahl	Tiefe 650 mm		Tiefe 750 mm	
		Artikel-Nr.	Preis €	Artikel-Nr.	Preis €
A	4	400 22 105.**V	1.039,00	400 30 079.**V	1.077,00
B	5	400 22 107.**V	1.149,00	400 30 007.**V	1.191,00
C	6	400 22 109.**V	1.275,00	400 30 071.**V	1.323,00

1 2 3 4 5 OK optional mit cubioPIN für Schubladenschränke – weitere Informationen auf Seite 44 126 02 053.90M 49,00

Schwerlastauszug

	Schubladenzahl	Tiefe 650 mm		Tiefe 750 mm	
		Artikel-Nr.	Preis €	Artikel-Nr.	Preis €
A	4	400 22 106.**V	1.141,00	400 30 080.**V	1.177,00
B	5	400 22 108.**V	1.274,00	400 30 008.**V	1.316,00
C	6	400 22 110.**V	1.428,00	400 30 072.**V	1.476,00

1 2 3 4 5 OK optional mit cubioPIN für Schubladenschränke – weitere Informationen auf Seite 44 126 02 053.90M 49,00



cubio | Schubladenschränke Breite 1300 mm

Höhe 900 mm



Normallastauszug

	Schubladenzahl	Tiefe 650 mm		Tiefe 750 mm	
		Artikel-Nr.	Preis €	Artikel-Nr.	Preis €
D	5	400 22 113.**V	1.181,00	400 30 083.**V	1.219,00
E	6	400 22 115.**V	1.291,00	400 30 085.**V	1.339,00
F	7	400 22 117.**V	1.418,00	400 30 087.**V	1.471,00

1 2 3 4 5 OK optional mit cubioPIN für Schubladenschränke – weitere Informationen auf Seite 44 126 02 053.90M 49,00

Schwerlastauszug

	Schubladenzahl	Tiefe 650 mm		Tiefe 750 mm	
		Artikel-Nr.	Preis €	Artikel-Nr.	Preis €
D	5	400 22 114.**V	1.308,00	400 30 084.**V	1.350,00
E	6	400 22 116.**V	1.443,00	400 30 086.**V	1.491,00
F	7	400 22 118.**V	1.596,00	400 30 088.**V	1.649,00

1 2 3 4 5 OK optional mit cubioPIN für Schubladenschränke – weitere Informationen auf Seite 44 126 02 053.90M 49,00

Gehäuse:

RAL 7035 – lichtgrau

Deckel, Boden und Fronten: **Genauere Infos Seite 39**

.11 RAL 5010 – enzianblau

.16 RAL 7035 – lichtgrau

.24 RAL 3004 – purpurrot

.19 RAL 7016 – anthrazitgrau

ESD-Version verfügbar

.20 RAL 7035 – lichtgrau

cubio | Schubladenschränke Breite 1300 mm

Höhe 1000 mm



Normallastauszug

	Schubladenzahl	Tiefe 650 mm		Tiefe 750 mm	
		Artikel-Nr.	Preis €	Artikel-Nr.	Preis €
G	5	400 22 121.**V	1.196,00	400 30 091.**V	1.238,00
H	6	400 22 123.**V	1.304,00	400 30 093.**V	1.352,00
I	7	400 22 125.**V	1.433,00	400 30 015.**V	1.486,00

optional mit cubioPIN für Schubladenschränke – weitere Informationen auf Seite 44
 126 02 053.90M 49,00

Schwerlastauszug

	Schubladenzahl	Tiefe 650 mm		Tiefe 750 mm	
		Artikel-Nr.	Preis €	Artikel-Nr.	Preis €
G	5	400 22 122.**V	1.322,00	400 30 092.**V	1.364,00
H	6	400 22 124.**V	1.457,00	400 30 094.**V	1.505,00
I	7	400 22 126.**V	1.610,00	400 30 016.**V	1.664,00

optional mit cubioPIN für Schubladenschränke – weitere Informationen auf Seite 44
 126 02 053.90M 49,00

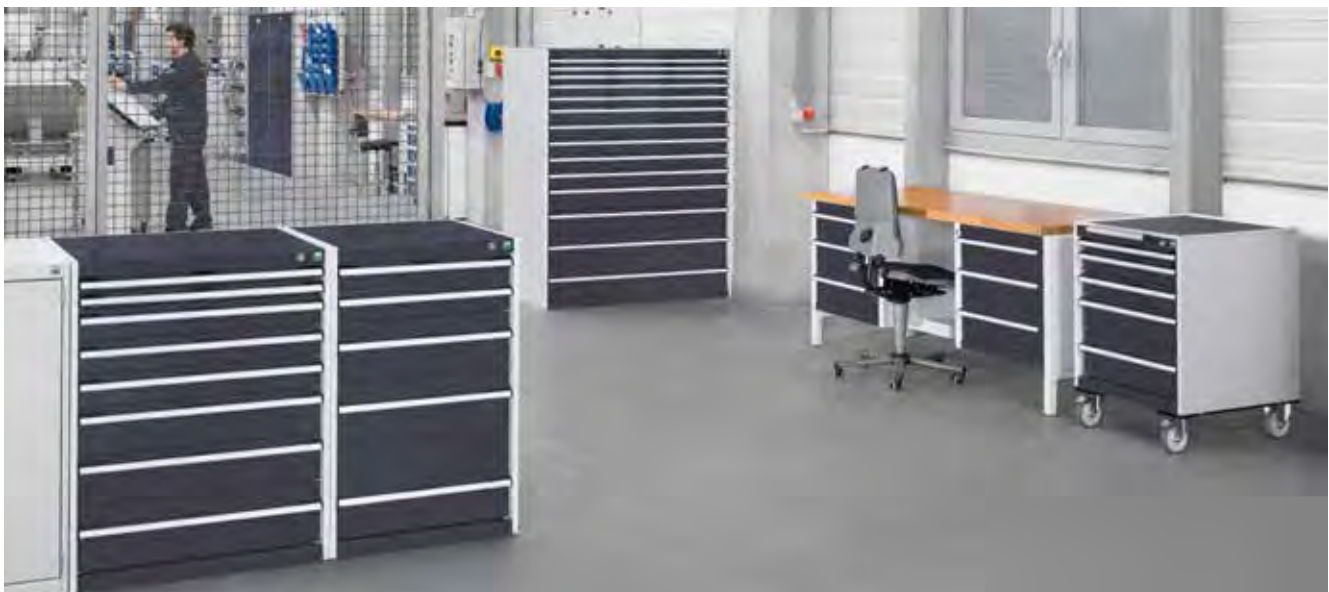

cubio | Schubladenschränke Breite 1300 mm

Höhe 1200 mm

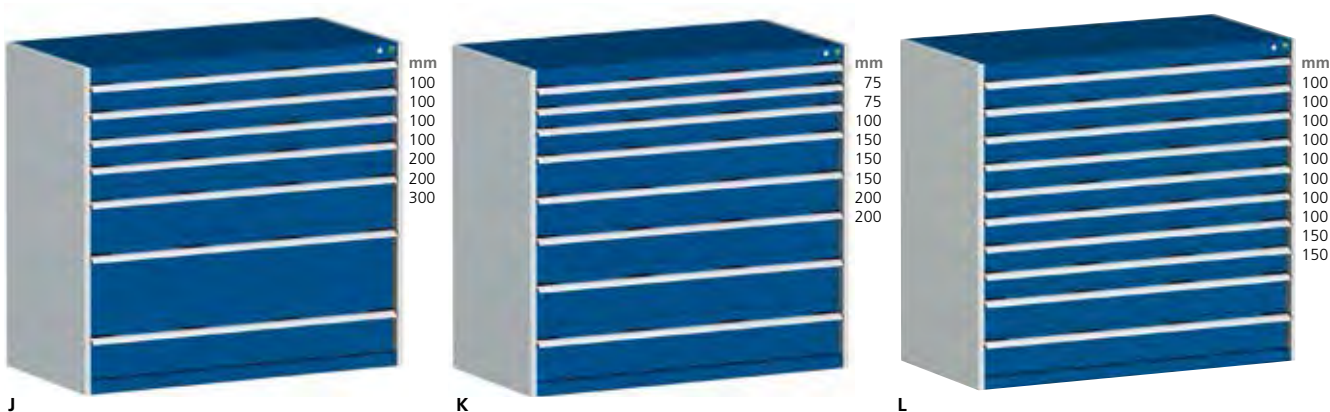

Normallastauszug					
	Schubladenzahl	Tiefe 650 mm		Tiefe 750 mm	
		Artikel-Nr.	Preis €	Artikel-Nr.	Preis €
J	7	400 22 127.**V	1.479,00	400 30 073.**V	1.533,00
K	8	400 22 129.**V	1.589,00	400 30 021.**V	1.647,00
L	10	400 22 131.**V	1.844,00	400 30 025.**V	1.914,00
optional mit cubioPIN für Schubladenschränke – weitere Informationen auf Seite 44				126 02 053.90M	49,00

Schwerlastauszug					
	Schubladenzahl	Tiefe 650 mm		Tiefe 750 mm	
		Artikel-Nr.	Preis €	Artikel-Nr.	Preis €
J	7	400 22 128.**V	1.657,00	400 30 074.**V	1.711,00
K	8	400 22 130.**V	1.791,00	400 30 022.**V	1.851,00
L	10	400 22 132.**V	2.098,00	400 30 026.**V	2.168,00
optional mit cubioPIN für Schubladenschränke – weitere Informationen auf Seite 44				126 02 053.90M	49,00



Lieferung inkl. perfo Lochplatten Set

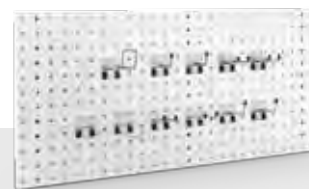

Gehäuse:

RAL 7035 – lichtgrau

Deckel, Boden und Fronten: **Genauere Infos Seite 39**

.11 RAL 5010 – enzianblau

.16 RAL 7035 – lichtgrau

.24 RAL 3004 – purpurrot

.19 RAL 7016 – anthrazitgrau

ESD-Version verfügbar

.20 RAL 7035 – lichtgrau

cubio | Schubladenschränke Breite 1300 mm

Höhe 1600 mm



Normallastauszug

	Schubladenanzahl	Tiefe 650 mm		Tiefe 750 mm	
		Artikel-Nr.	Preis €	Artikel-Nr.	Preis €
M	9	400 22 133.**V	1.806,00	400 30 075.**V	1.870,00
N	11	400 22 135.**V	2.043,00	400 30 029.**V	2.118,00
<input type="checkbox"/> <input type="checkbox"/> <input type="checkbox"/> <input type="checkbox"/> <input type="checkbox"/> <input type="checkbox"/> optional mit cubioPIN für Schubladenschränke – weitere Informationen auf Seite 44				126 02 053.90M	49,00

Schwerlastauszug

	Schubladenanzahl	Tiefe 650 mm		Tiefe 750 mm	
		Artikel-Nr.	Preis €	Artikel-Nr.	Preis €
M	9	400 22 134.**V	2.033,00	400 30 076.**V	2.099,00
N	11	400 22 136.**V	2.322,00	400 30 030.**V	2.399,00
<input type="checkbox"/> <input type="checkbox"/> <input type="checkbox"/> <input type="checkbox"/> <input type="checkbox"/> <input type="checkbox"/> optional mit cubioPIN für Schubladenschränke – weitere Informationen auf Seite 44				126 02 053.90M	49,00

cubio | Reinigung und Entsorgung Breite 650/800/1300 mm

Wertstoffdepot



- schwenkbare Einwurfklappe oberhalb der Schublade zur Wertstoffentsorgung
- Schubladen verzinkt, mit Vollauszug
- Tragfähigkeit bis zu 200 kg pro Schublade
- 1-3 Wertstoffbehälter aus Aluminium zur Mülltrennung, mit seitlichen Griffschalen

Abmessungen B x T x H mm	Behältervolumen in l	Artikel-Nr.	Preis €
650 x 650 x 900	1x 116	400 19 172.**V	764,00
800 x 650 x 900	2x 74	400 20 158.**V	893,00
1300 x 650 x 900	2x 74, 1x 116	400 22 151.**V	1.097,00



Gehäuse:

RAL 7035 – lichtgrau

Deckel, Boden und Fronten: Genauere Infos Seite 39

.11 RAL 5010 – enzianblau

.16 RAL 7035 – lichtgrau

.24 RAL 3004 – purpurrot

.19 RAL 7016 – anthrazitgrau

ESD-Version verfügbar

.20 RAL 7035 – lichtgrau

Montageschrank mit Klapplift und Schraubstock 125 mm



- mit hochwertigem geschmiedetem Stahlschraubstock
- gehärtete Backen und Amboss
- Höhenverstellbereich 240 mm
- Schraubstock 125 mm Backenbreite, max. Spannweite 120 mm, für Rohre bis 3" Durchmesser
- bei Nichtgebrauch verschwindet der Schraubstock hinter der verschließbaren Flügeltür
- mit zusätzlicher Schublade 275 mm Fronthöhe

Info

Der Schrank sollte zwischen 2 anderen cubio Schränken mit einer durchgängigen Arbeitsplatte oder am Boden befestigt werden

Abmessungen B x T x H mm	Ausstattung	Arbeitshöhe min. - max. mm	Artikel-Nr.	Preis €
400 x 650 x 900	Klapplift und Schraubstock	1150 - 1320	400 17 100.**V	1.195,00



cubio | Zubehör für Schubladenschränke

Einzelschließung für Schubladen



- Verschließen einzelner Schubladen als zusätzliche Sicherheit zum Zentralverschluss
- ideal für Ausbildungswerkstätten, zur Lagerung hochwertiger Werkzeuge oder persönlicher Utensilien
- Wechselzylinder, verschieden schließend
- Schließanlage optional
- Trennbleche zwischen den Schubladenebenen verhindern den Durchgriff von einer geöffneten Schublade auf den Inhalt der darunter liegenden, verschlossenen Schublade
- nur ab Schubladenhöhe 100 mm möglich



Abb.	Bezeichnung	Ausführung	Artikel-Nr.	Preis €
A	Einzelschließung pro Schublade	verschieden schließend	126 02 048.10M	51,90
B	Durchgriffschutz für Einzelschließung	Systemmaße B x T mm	Artikel-Nr.	Preis €
		525 x 525	421 04 003.51M	43,20
		525 x 650	421 04 004.51M	46,10
		650 x 650	421 04 007.51M	48,40

Gehäuse:

RAL 7035 – lichtgrau	RAL 5010 – enzianblau .11	RAL 7035 – lichtgrau .16	RAL 3004 – purpurrot .24	RAL 7016 – anthrazitgrau .19
----------------------	---------------------------	--------------------------	--------------------------	------------------------------

Deckel, Boden und Fronten: Genaue Infos Seite 39

cubio

cubio | **Fahrbare Schubladenschränke** Breite 525/650 mm

Fahrbare Schubladenschränke

- Tragfähigkeit inkl. Eigengewicht des Schrankes: 300 kg außer B 800/1050 x 650 mm: 600 kg
- integrierte Schubladen-Einzelsicherung
- mechanisches Zentral-Schließsystem
- max. Zuladung pro Schublade: 50 kg
- 2 Lenkrollen mit Feststeller, 2 Bockrollen
- Lieferzustand: Rollen und Schiebegriff montiert
- Abrollrand mit Antirutschmatte

Fahrbarer Schubladenschrank Breite 525 mm mit Schubladen-Einzelsicherung



Normallastauszug

	Schubladenanzahl	Höhe mm	Tiefe 525 mm		Tiefe 650 mm	
			Artikel-Nr.	Preis €	Artikel-Nr.	Preis €
A	4	780	404 02 109.**V	781,00	404 02 111.**V	818,00
B	5	880	404 02 106.**V	866,00	404 02 113.**V	907,00
C	5	980	404 02 019.**V	882,00	–	
<input type="checkbox"/> <input type="checkbox"/> <input type="checkbox"/> <input type="checkbox"/> <input type="checkbox"/> <input type="checkbox"/> optional mit cubioPIN für Schubladenschränke – weitere Informationen auf Seite 44					126 02 053.90M	49,00

Fahrbarer Schubladenschrank Breite 650 mm mit Schubladen-Einzelsicherung



Normallastauszug

	Schubladenanzahl	Höhe mm	Tiefe 525 mm		Tiefe 650 mm	
			Artikel-Nr.	Preis €	Artikel-Nr.	Preis €
D	4	780	404 02 115.**V	831,00	404 02 023.**V	872,00
E	5	880	404 02 117.**V	921,00	404 02 122.**V	967,00
F	5	980	404 02 119.**V	937,00	404 02 033.**V	983,00
<input type="checkbox"/> <input type="checkbox"/> <input type="checkbox"/> <input type="checkbox"/> <input type="checkbox"/> <input type="checkbox"/> optional mit cubioPIN für Schubladenschränke – weitere Informationen auf Seite 44					126 02 053.90M	49,00

cubio | **Fahrbare Schubladenschränke** Breite 800/1050 mm

Fahrbarer Schubladenschrank Breite 800 mm mit Schubladen-Einzelsicherung

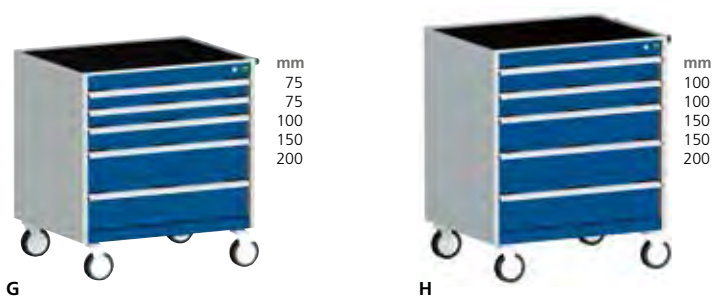

Normallastauszug

	Anzahl Schubladen	Höhe mm	Tiefe 525 mm		Tiefe 650 mm	
			Artikel-Nr.	Preis €	Artikel-Nr.	Preis €
G	5	880	404 02 102.**V	1.029,00	404 02 104.**V	1.165,00
H	5	980	404 02 047.**V	1.044,00	404 02 059.**V	1.181,00

<input type="checkbox"/> 1 <input type="checkbox"/> 2 <input type="checkbox"/> 3 <input type="checkbox"/> 4 <input type="checkbox"/> 5 <input type="checkbox"/> OK	optional mit cubioPIN für Schubladenschränke – weitere Informationen auf Seite 44	126 02 053.90M	49,00
--	---	----------------	-------

Fahrbarer Schubladenschrank Breite 1050 mm mit Schubladen-Einzelsicherung

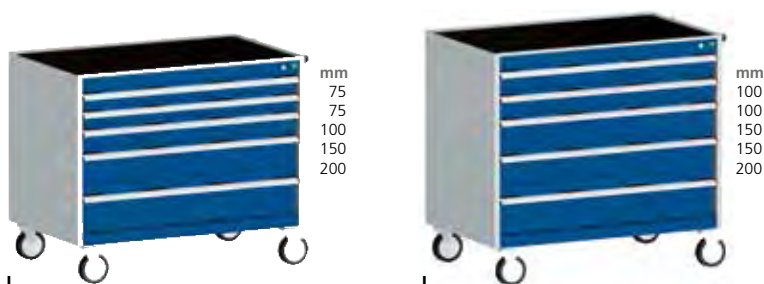

Normallastauszug

	Schubladenanzahl	Höhe mm	Tiefe 650 mm	
			Artikel-Nr.	Preis €
I	5 + plusProdukt	880	404 02 130.**V	1.346,00
J	5	980	404 02 075.**V	1.361,00

<input type="checkbox"/> 1 <input type="checkbox"/> 2 <input type="checkbox"/> 3 <input type="checkbox"/> 4 <input type="checkbox"/> 5 <input type="checkbox"/> OK	optional mit cubioPIN für Schubladenschränke – weitere Informationen auf Seite 44	126 02 053.90M	49,00
--	---	----------------	-------



Lieferung inkl. perfo Lochplatten Set

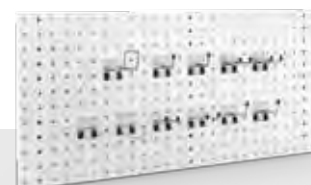

Gehäuse:

RAL 7035 – lichtgrau

Deckel, Boden und Fronten: **Genauere Infos Seite 39**

RAL 5010 – enzianblau .11

RAL 7035 – lichtgrau .16

RAL 3004 – purpurrot .24

RAL 7016 – anthrazitgrau .19

ESD-Version verfügbar

RAL 7035 – lichtgrau .20

cubio Schubladeneinteilungen



für alle cubio Schubladen | professionelle Arbeitsplatzorganisation |
systematische Ordnung für reduzierte Suchzeiten |
Beschriftung mittels Microsoft®-Word®-Dokumentvorlage



Kleinteileboxen

- Material: Polystyrol (PS), schlagfest
- Farbe: eisengrau (RAL 7011)
- ESD-Version verfügbar
- Ecken abgerundet zur leichten Entnahme von kleinen Teilen
- optionale Beschriftungsmöglichkeit mit Etikettenhalter



Kompaktmulden

- Material: ABS, schlagfest
- Farbe: eisengrau (RAL 7011)
- ESD-Version verfügbar
- individuelle Tiefen-Unterteilung im 15-mm-Raster durch Steckwände
- Höhe der Kompaktmulden: 28 mm

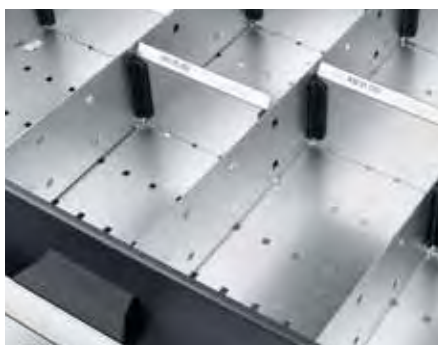

Trenn- und Steckwände

- aus verzinktem Stahlblech
- optionale Beschriftungsmöglichkeit mit Beschriftungsset
- geräuscharm durch Kunststoffhalter

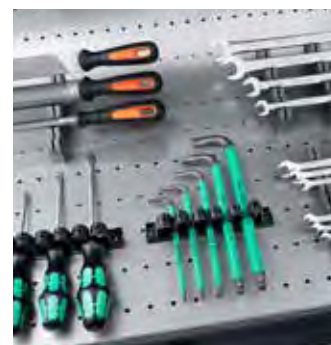

Einteilungselemente

- Schaumstoffeinlagen und Antirutschmatten
- Halter für Fräser und Werkzeuge

Steckwände zur Ergänzung der Sortimente



- Steckwandset zur Quereinteilung der Schublade
- Raster: 50 mm
- inkl. Befestigungsmaterial
- Material: Stahlblech, verzinkt

Info passend für Schubladen ab Baujahr 03/2015 mit quadratischer Lochung

Steckwandset zur Ergänzung der Sortimente

Anzahl Steckwände	Anzahl Steckwände			Fronthöhe der Schublade mm	Höhe der Steckwände mm	Artikel-Nr.	Preis €
	125 mm	150 mm	250 mm				
7	3	2	2	75	52	430 02 074.51	17,90
				100	77	430 02 075.51	19,90
				150	127	430 02 076.51	27,90

Beschriftungsset für Steckwände

Anzahl Streifen	Höhe Streifen mm	Artikel-Nr.	Preis €
10 DIN A4 Bogen à 40 Streifen	7	430 20 707	13,70

Steckwände in Verpackungseinheiten zur Ergänzung der Sortimente

Steckwandbreite mm	VE	für Schubal- denfron- thöhe mm	Steckwandhöhe mm	Artikel-Nr.	Preis €
50	5	75	52	430 02 044.51	14,50
		100/125	77	430 02 054.51	15,50
		ab 150	127	430 02 064.51	20,50
75	5	75	52	430 02 045.51	14,50
		100/125	77	430 02 055.51	15,90
		ab 150	127	430 02 065.51	20,90
100	5	75	52	430 02 046.51	14,50
		100/125	77	430 02 056.51	15,90
		ab 150	127	430 02 066.51	20,90
125	5	75	52	430 02 047.51	14,50
		100/125	77	430 02 057.51	15,90
		ab 150	127	430 02 067.51	21,50
150	5	75	52	430 02 048.51	14,50
		100/125	77	430 02 058.51	16,50
		ab 150	127	430 02 068.51	21,50
175	5	75	52	430 02 049.51	14,50
		100/125	77	430 02 059.51	16,50
		ab 150	127	430 02 069.51	21,90
200	5	75	52	430 02 050.51	14,90
		100/125	77	430 02 060.51	16,50
		ab 150	127	430 02 070.51	22,50
250	5	75	52	430 02 051.51	16,50
		100/125	77	430 02 061.51	18,50
		ab 150	127	430 02 071.51	22,90
300	5	75	52	430 02 052.51	17,90
		100/125	77	430 02 062.51	19,90
		ab 150	127	430 02 072.51	25,90
350	5	75	52	430 02 053.51	19,90
		100/125	77	430 02 063.51	22,50
		ab 150	127	430 02 073.51	27,90

Trennwände der Sortimente



- Trennwände zur Längseinteilung der Schublade
- Raster: 25 mm
- Verpackungseinheit: 3 Stück
- inkl. Befestigungsmaterial
- Material: Stahlblech, verzinkt

Info passend für Schubladen ab Baujahr 03/2015 mit quadratischer Lochung

für Tiefe	für Schubladenfronnhöhe	Preis €	für Schubladenfronnhöhe	Preis €	für Schubladenfronnhöhe	Preis €
	75 mm		100/125 mm		ab 150 mm	
525 mm	430 01 013.51	15,90	430 01 016.51	17,40	430 01 019.51	18,90
650 mm	430 01 014.51	17,90	430 01 017.51	19,90	430 01 020.51	21,90
750 mm	430 01 015.51	19,90	430 01 018.51	22,40	430 01 021.51	24,90

Schrankmaß Tiefe 525 mm

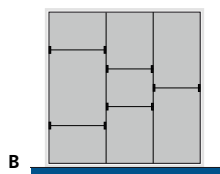
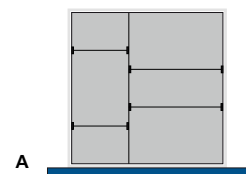

Info passend für Schubladen ab Baujahr 03/2015 mit quadratischer Lochung

Anzahl Trennwände		Anzahl Steckwände	Fronnhöhe der Schublade mm	Höhe der Steckwände mm	Artikel-Nr.	Preis €
A	1	4	75	52	430 20 622.51	31,00
			100/125	77	430 20 624.51	33,50
			ab 150	127	430 20 626.51	41,00
B	2	5	75	52	430 20 623.51	34,00
			100/125	77	430 20 625.51	37,00
			ab 150	127	430 20 627.51	45,00

Schrankmaß Tiefe 650 mm

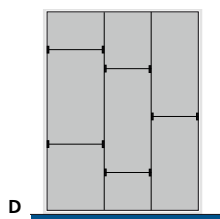
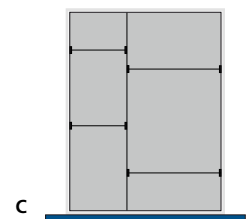

Info passend für Schubladen ab Baujahr 03/2015 mit quadratischer Lochung

Anzahl Trennwände		Anzahl Steckwände	Fronnhöhe der Schublade mm	Höhe der Steckwände mm	Artikel-Nr.	Preis €
C	1	4	75	52	430 20 628.51	31,50
			100/125	77	430 20 630.51	34,00
			ab 150	127	430 20 632.51	41,50
D	2	5	75	52	430 20 629.51	35,00
			100/125	77	430 20 631.51	37,50
			ab 150	127	430 20 633.51	45,50

cubio

cubio | Sortimente mit Trenn-/Steckwänden Breite 650 mm

Schrankmaß Tiefe 525 mm

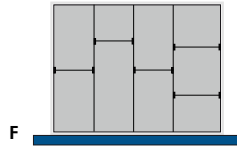
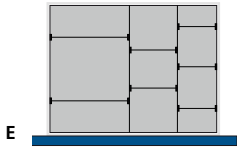

Info passend für Schubladen ab Baujahr 03/2015 mit quadratischer Lochung

	Anzahl Trennwände	Anzahl Steckwände	Fronthöhe der Schublade mm	Höhe der Steckwände mm	Artikel-Nr.	Preis €
E	2	7	75	52	430 20 634.51	34,00
			100/125	77	430 20 636.51	37,00
			ab 150	127	430 20 638.51	45,00
F	3	5	75	52	430 20 635.51	37,00
			100/125	77	430 20 637.51	40,50
			ab 150	127	430 20 639.51	48,50

Schrankmaß Tiefe 650 mm

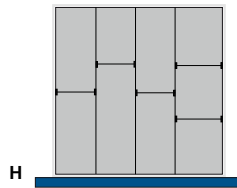
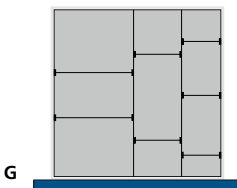

Info passend für Schubladen ab Baujahr 03/2015 mit quadratischer Lochung

	Anzahl Trennwände	Anzahl Steckwände	Fronthöhe der Schublade mm	Höhe der Steckwände mm	Artikel-Nr.	Preis €
G	2	7	75	52	430 20 640.51	35,00
			100/125	77	430 20 642.51	37,50
			ab 150	127	430 20 644.51	45,50
H	3	5	75	52	430 20 641.51	38,50
			100/125	77	430 20 643.51	41,50
			ab 150	127	430 20 645.51	49,50



cubio | Sortimente mit Trenn-/Steckwänden Breite 800 mm

Schrankmaß Tiefe 525 mm

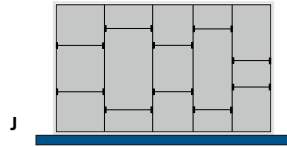
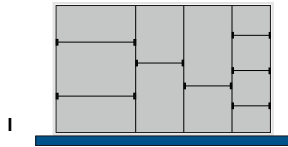

Info passend für Schubladen ab Baujahr 03/2015 mit quadratischer Lochung

	Anzahl Trennwände	Anzahl Steckwände	Fronthöhe der Schublade mm	Höhe der Steckwände mm	Artikel-Nr.	Preis €
I	3	7	75	52	430 20 652.51	37,00
			100/125	77	430 20 654.51	40,50
			ab 150	127	430 20 656.51	48,50
J	4	10	75	52	430 20 653.51	59,00
			100/125	77	430 20 655.51	64,50
			ab 150	127	430 20 657.51	80,50

Schrankmaß Tiefe 650 mm

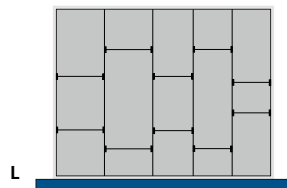
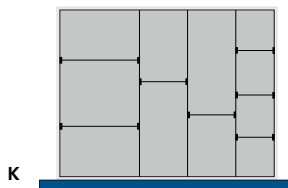

Info passend für Schubladen ab Baujahr 03/2015 mit quadratischer Lochung

	Anzahl Trennwände	Anzahl Steckwände	Fronthöhe der Schublade mm	Höhe der Steckwände mm	Artikel-Nr.	Preis €
K	3	7	75	52	430 20 658.51	38,50
			100/125	77	430 20 660.51	41,50
			ab 150	127	430 20 662.51	49,50
L	4	10	75	52	430 20 659.51	60,50
			100/125	77	430 20 661.51	66,00
			ab 150	127	430 20 663.51	81,50

Schrankmaß Tiefe 750 mm

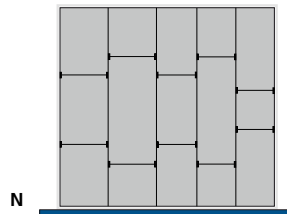
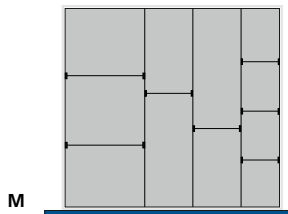

Info passend für Schubladen ab Baujahr 03/2015 mit quadratischer Lochung

	Anzahl Trennwände	Anzahl Steckwände	Fronthöhe der Schublade mm	Höhe der Steckwände mm	Artikel-Nr.	Preis €
M	3	7	75	52	430 20 664.51	40,00
			100/125	77	430 20 666.51	43,50
			ab 150	127	430 20 668.51	52,00
N	4	10	75	52	430 20 665.51	63,00
			100/125	77	430 20 667.51	69,00
			ab 150	127	430 20 669.51	85,00

cubio

cubio | Sortimente mit Trenn-/Steckwänden Breite 1050 mm

Schrankmaß Tiefe 650 mm

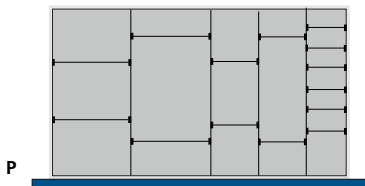
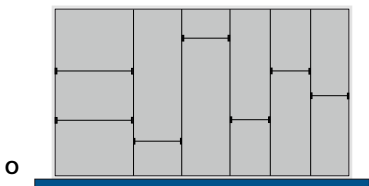

	Anzahl Trennwände	Anzahl Steckwände	Fronthöhe der Schublade mm	Höhe der Steckwände mm	Artikel-Nr.	Preis €
O	5	7	75	52	430 20 676.51	45,00
			100/125	77	430 20 678.51	49,00
			ab 150	127	430 20 680.51	58,00
P	4	14	75	52	430 20 677.51	60,50
			100/125	77	430 20 679.51	66,00
			ab 150	127	430 20 681.51	81,50

Info passend für Schubladen ab Baujahr 03/2015 mit quadratischer Lochung

Schrankmaß Tiefe 750 mm

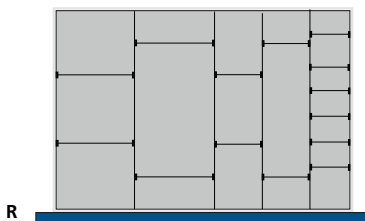
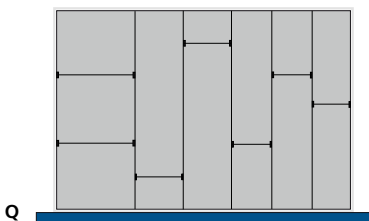

	Anzahl Trennwände	Anzahl Steckwände	Fronthöhe der Schublade mm	Höhe der Steckwände mm	Artikel-Nr.	Preis €
Q	5	7	75	52	430 20 682.51	48,00
			100/125	77	430 20 684.51	52,50
			ab 150	127	430 20 686.51	62,00
R	4	14	75	52	430 20 683.51	63,00
			100/125	77	430 20 685.51	69,00
			ab 150	127	430 20 687.51	85,00

Info passend für Schubladen ab Baujahr 03/2015 mit quadratischer Lochung

cubio | Sortimente mit Trenn-/Steckwänden Breite 1300 mm

Schrankmaß Tiefe 650 mm

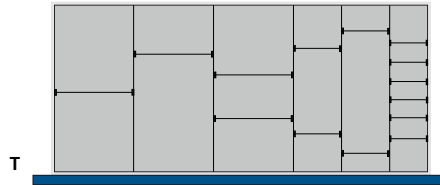
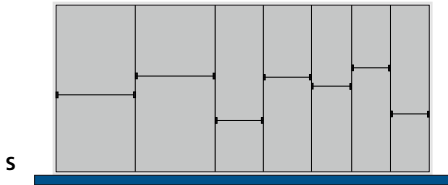

	Anzahl Trennwände	Anzahl Steckwände	Fronthöhe der Schublade mm	Höhe der Steckwände mm	Artikel-Nr.	Preis €
S	6	7	75	52	430 20 694.51	48,50
			100/125	77	430 20 696.51	52,50
			ab 150	127	430 20 698.51	62,00
T	5	14	75	52	430 20 695.51	64,00
			100/125	77	430 20 697.51	70,00
			ab 150	127	430 20 699.51	86,00

Info passend für Schubladen ab Baujahr 03/2015 mit quadratischer Lochung

Schrankmaß Tiefe 750 mm

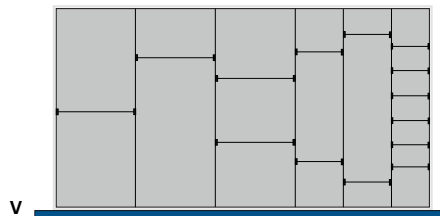
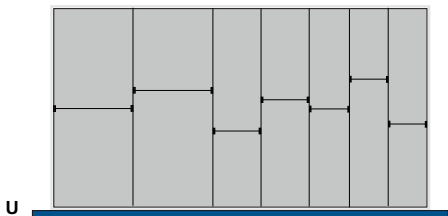

	Anzahl Trennwände	Anzahl Steckwände	Fronthöhe der Schublade mm	Höhe der Steckwände mm	Artikel-Nr.	Preis €
U	6	7	75	52	430 20 700.51	52,00
			100/125	77	430 20 702.51	56,50
			ab 150	127	430 20 704.51	67,00
V	5	14	75	52	430 20 701.51	67,00
			100/125	77	430 20 703.51	73,00
			ab 150	127	430 20 705.51	90,00

Info passend für Schubladen ab Baujahr 03/2015 mit quadratischer Lochung

cubio

cubio | Sortimente Kleinteileboxen Breite 525 mm

Beschriftungsset für Kleinteileboxen



- 30 Etikettenhalter aus transparentem Kunststoff
- 10 Bogen vorperforiertes DIN-A4 Papier mit je 40 Beschriftungsstreifen

Info Dokumentvorlagen zur Beschriftung kostenlos zum Download unter www.bott.de/downloads

Anzahl Streifen	Höhe Streifen mm	Artikel-Nr.	Preis €
10 Bogen à 40 Streifen	7	430 20 003	18,30

Schrankmaß Tiefe 525 mm

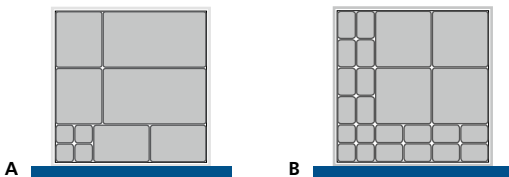

	Anzahl Kleinteileboxen mm							Fronthöhe der Schublade mm	Höhe der Kleinteileboxen mm	Artikel-Nr.	Preis €
	50 x 50	50 x 75	75 x 75	75 x 150	125 x 150	150 x 150	275 x 150				
A	4	-	-	2	2	-	2	ab 75	50	430 20 458	21,80
								ab 100	75	430 20 486	25,40
B	4	16	-	-	-	4	-	ab 75	50	430 20 106	32,10
								ab 100	75	430 20 157	37,90

Schrankmaß Tiefe 650 mm

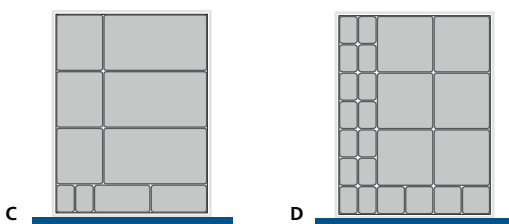

	Anzahl Kleinteileboxen mm							Fronthöhe der Schublade mm	Höhe der Kleinteileboxen mm	Artikel-Nr.	Preis €
	50 x 50	50 x 75	75 x 75	75 x 150	125 x 150	150 x 150	275 x 150				
C	-	2	-	2	3	-	3	ab 75	50	430 20 460	25,80
								ab 100	75	430 20 488	29,50
D	-	14	4	-	6	-	-	ab 75	50	430 20 109	33,50
								ab 100	75	430 20 160	39,80

cubio | Sortimente Kleinteileboxen Breite 650 mm

Schrankmaß Tiefe 525 mm



	Anzahl Kleinteileboxen mm							Fronthöhe der Schublade mm	Höhe der Kleinteileboxen mm	Artikel-Nr.	Preis €
	50 x 50	50 x 75	75 x 75	75 x 150	125 x 150	150 x 150	275 x 150				
E	-	2	-	2	3	-	3	ab 75	50	430 20 462	25,90
								ab 100	75	430 20 490	29,70
F	-	14	4	-	-	6	-	ab 75	50	430 20 115	37,10
								ab 100	75	430 20 166	40,70

Schrankmaß Tiefe 650 mm

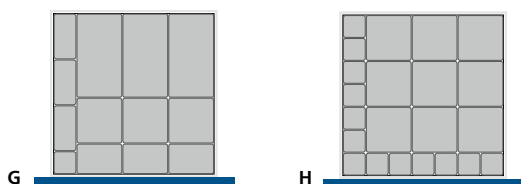

	Anzahl Kleinteileboxen mm							Fronthöhe der Schublade mm	Höhe der Kleinteileboxen mm	Artikel-Nr.	Preis €
	50 x 50	50 x 75	75 x 75	75 x 150	100 x 150	150 x 150	275 x 150				
G	-	-	1	3	3	3	3	ab 75	50	430 20 464	31,30
								ab 100	75	430 20 492	36,70
H	-	-	13	-	-	9	-	ab 75	50	430 20 118	36,30
								ab 100	75	430 20 169	43,20



cubio | Sortimente Kleinteileboxen Breite 800 mm

Schrankmaß Tiefe 525 mm

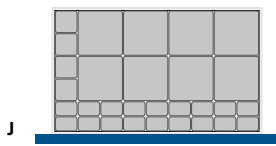
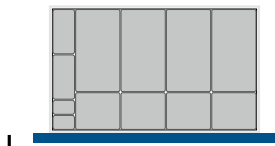

	Anzahl Kleinteileboxen mm						Fronthöhe der Schublade mm	Höhe der Kleinteileboxen mm	Artikel-Nr.	Preis €
	50 x 50	50 x 75	75 x 75	75 x 150	125 x 150	150 x 150				
I	-	2	-	2	4	-	4	ab 75	430 20 468	31,10
								ab 100	430 20 496	36,10
J	-	18	4	-	-	8	-	ab 75	430 20 124	41,60
								ab 100	430 20 175	49,40

Schrankmaß Tiefe 650 mm

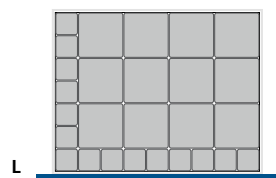
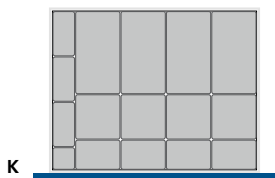

	Anzahl Kleinteileboxen mm						Fronthöhe der Schublade mm	Höhe der Kleinteileboxen mm	Artikel-Nr.	Preis €
	50 x 50	50 x 75	75 x 75	75 x 150	100 x 150	150 x 150				
K	-	1	-	3	4	4	4	ab 75	430 20 470	37,90
								ab 100	430 20 498	45,00
L	-	-	15	-	-	12	-	ab 75	430 20 127	42,50
								ab 100	430 20 178	52,40

Schrankmaß Tiefe 750 mm

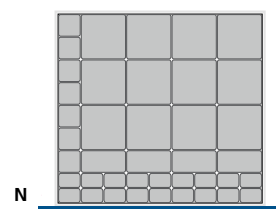
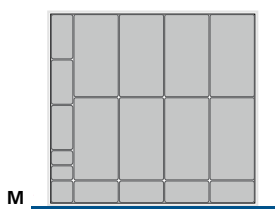

	Anzahl Kleinteileboxen mm						Fronthöhe der Schublade mm	Höhe der Kleinteileboxen mm	Artikel-Nr.	Preis €
	50 x 50	50 x 75	75 x 75	75 x 150	100 x 150	150 x 150				
M	-	2	1	7	-	-	8	ab 75	430 20 472	44,80
								ab 100	430 20 500	54,30
N	-	18	7	4	-	12	-	ab 75	430 20 130	59,90
								ab 100	430 20 181	71,70

Schrankmaß Tiefe 650 mm

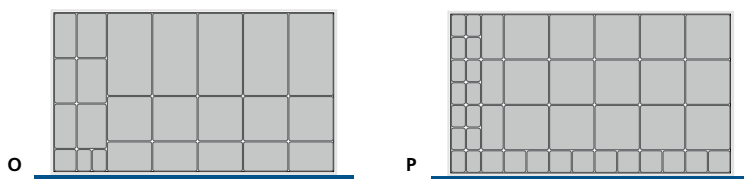

	Anzahl Kleinteileboxen mm							Fronthöhe der Schublade mm	Höhe der Kleinteileboxen mm	Artikel-Nr.	Preis €
	50 x 50	50 x 75	75 x 75	75 x 150	100 x 150	150 x 150	275 x 150				
O	-	2	1	3	8	5	5	ab 75	50	430 20 476	51,20
								ab 100	75	430 20 504	61,40
P	-	14	11	3	-	15	-	ab 75	50	430 20 136	62,70
								ab 100	75	430 20 187	75,40

Schrankmaß Tiefe 750 mm

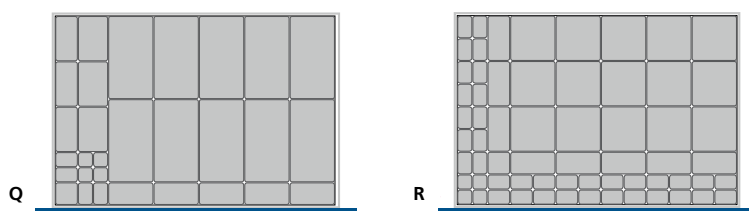

	Anzahl Kleinteileboxen mm							Fronthöhe der Schublade mm	Höhe der Kleinteileboxen mm	Artikel-Nr.	Preis €
	50 x 50	50 x 75	75 x 75	75 x 150	100 x 150	150 x 150	275 x 150				
Q	4	4	1	8	3	10	-	ab 75	50	430 20 478	64,70
								ab 100	75	430 20 506	76,70
R	4	36	1	8	-	15	-	ab 75	50	430 20 139	84,70
								ab 100	75	430 20 190	102,00



cubio

cubio | Sortimente Kleinteileboxen Breite 1300 mm

Schrankmaß Tiefe 650 mm

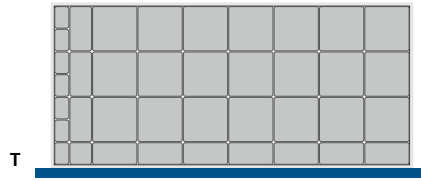
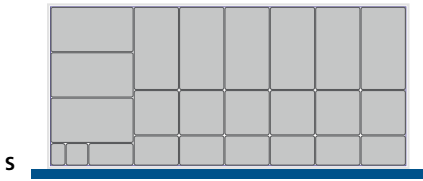

	Anzahl Kleinteileboxen mm							Fronthöhe der Schublade mm	Höhe der Kleinteileboxen mm	Artikel-Nr.	Preis €
	50 x 50	50 x 75	75 x 75	75 x 150	100 x 150	150 x 150	275 x 150				
S	-	1	1	1	6	6	9	ab 75	50	430 20 482	58,60
								ab 100	75	430 20 510	72,00
T	-	7	1	10	-	21	-	ab 75	50	430 20 145	70,10
								ab 100	75	430 20 196	79,30

Schrankmaß Tiefe 750 mm

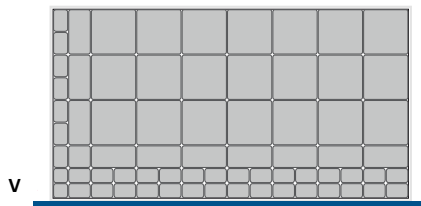
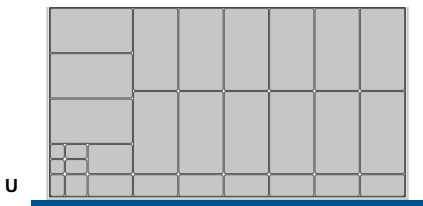

	Anzahl Kleinteileboxen mm							Fronthöhe der Schublade mm	Höhe der Kleinteileboxen mm	Artikel-Nr.	Preis €
	50 x 50	50 x 75	75 x 75	75 x 150	100 x 150	150 x 150	275 x 150				
U	2	3	1	7	1	-	15	ab 75	50	430 20 484	71,10
								ab 100	75	430 20 512	88,60
V	2	37	1	10	-	21	-	ab 75	50	430 20 148	99,80
								ab 100	75	430 20 199	121,40



Steckwände für Kompaktmulden

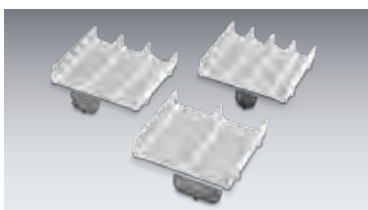

Steckwände für Muldenbreite mm	VE	Artikel-Nr.	Preis €	Artikel-Nr. ESD	Preis €
33	20	130 02 295	10,00	130 02 298	14,00
45	20	130 02 294	10,20	130 02 297	14,30
70	20	130 02 293	11,70	130 02 296	16,40

Schrankmaß Breite 525 x Tiefe 525/650 mm

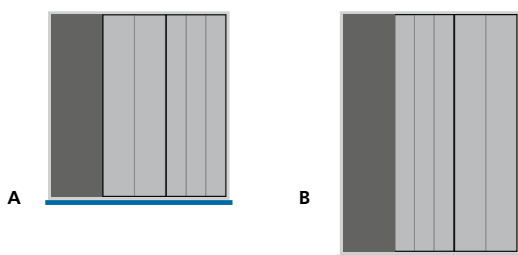

	Anzahl Kompaktmulden mit Muldenbreite mm			Anzahl Steckwände für Muldenbreite mm			Aufbewahrungsrinne	Artikel-Nr.	Preis €
	70	45	33	70	45	33			
A	2	3	–	4	6	–	1	430 20 004	33,60
B	2	3	–	6	9	–	1	430 20 019	40,30

Schrankmaß Breite 650 x Tiefe 525/650 mm

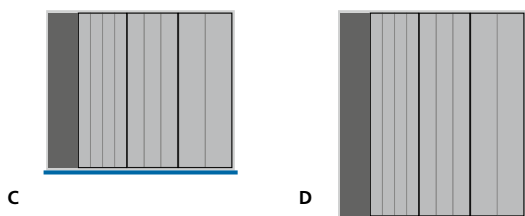

	Anzahl Kompaktmulden mit Muldenbreite mm			Anzahl Steckwände für Muldenbreite mm			Aufbewahrungsrinne	Artikel-Nr.	Preis €
	70	45	33	70	45	33			
C	2	3	4	4	6	8	1	430 20 007	34,20
D	2	3	4	6	9	12	1	430 20 022	48,50

cubio | Sortimente Kompaktmulden Breite 800/1050/1300 mm

Schrankmaß Breite 800 x Tiefe 525/650/750 mm

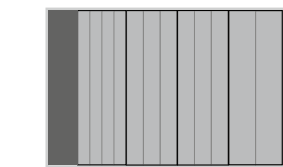

E

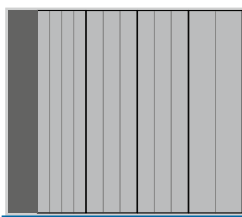

F

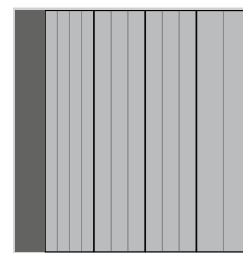

G

	Anzahl Kompaktmulden mit Muldenbreite mm			Anzahl Steckwände für Muldenbreite mm			Aufbe- wahrungsrinne	Artikel-Nr.	Preis €
	70	45	33	70	45	33			
E	2	6	4	4	12	8	1	430 20 010	41,80
F	2	6	4	6	18	12	1	430 20 025	60,10
G	2	6	4	8	24	16	1	430 20 040	71,30

Schrankmaß Breite 1050 x Tiefe 650/750 mm

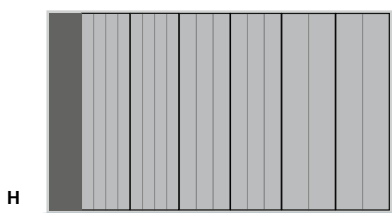

H

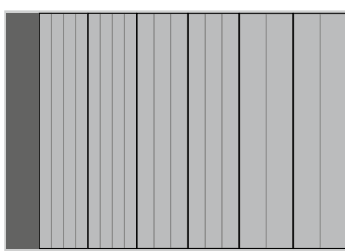

I

	Anzahl Kompaktmulden mit Muldenbreite mm			Anzahl Steckwände für Muldenbreite mm			Aufbe- wahrungsrinne	Artikel-Nr.	Preis €
	70	45	33	70	45	33			
H	4	6	8	12	18	24	1	430 20 028	78,10
I	4	6	8	16	24	32	1	430 20 043	93,40

Schrankmaß Breite 1300 x Tiefe 650/750 mm

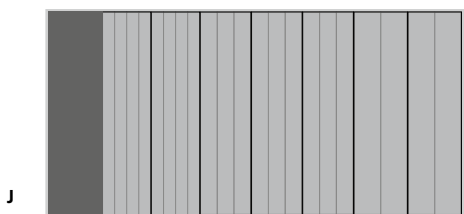

J

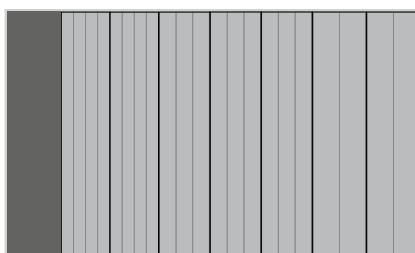

K

	Anzahl Kompaktmulden mit Muldenbreite mm			Anzahl Steckwände für Muldenbreite mm			Aufbe- wahrungsrinne	Artikel-Nr.	Preis €
	70	45	33	70	45	33			
J	4	9	8	12	27	24	1	430 20 031	94,40
K	4	9	8	16	36	36	1	430 20 046	119,90

Schaumstoffeinlage für individuellen Zuschnitt



- übersichtliche Anordnung von Werkzeugen
- einmalige Definition der Lagerorte und Inhalte
- fehlende Teile fallen sofort auf
- Ausschnitte können mit dem Schneide-Set mit wenigen Handgriffen passgenau eingebracht werden
- Anpassung an andere Schubladengrößen durch Zuschnitt oder Einsatz mehrerer Matten möglich
- Material/Farbe:
Unterlage: XPE 33, Stärke 5 mm / rot
Einlage: PE 30, Stärke 22 mm / schwarz
- Eigenschaften:
PE 30 laminiert, hitzeresistent bis 112 °C, nicht brennbar, unempfindlich gegen Öl, Benzin und Reinigungsmittel, umweltfreundlich

für Systemmaß B x T mm	tatsächliche Abmessungen mm	Artikel-Nr.	Preis €
525 x 525	400 x 400	130 17 004.10V	18,00
650 x 525	525 x 400	130 17 005.10V	22,50
650 x 650	525 x 525	130 17 009.10V	38,00
800 x 525	675 x 400	130 17 006.10V	27,00
800 x 650	675 x 525	130 17 002.10V	37,00
1050 x 650	925 x 525	130 17 010.10V	48,00
1300 x 650	1175 x 525	130 17 011.10V	72,00

Schneide-Set für individuellen Zuschnitt inkl. Aufbewahrungskoffer



- 3 Stechmesser mit Handschutz
1x Breite 20 mm, 1x Breite 50 mm,
1x halbrund, 20 x 20 x 80 mm
- Cutter
- Meterstab

Abmessungen B x T x H mm	Artikel-Nr.	Preis €
225 x 170 x 45	130 17 001.10V	99,00

Beschriftungsset für Schubladen-Griffleisten



- 10 Bogen vorperforiertes DIN-A4 Papier mit je 12 Beschriftungsstreifen

Info Dokumentvorlagen zur Beschriftung kostenlos zum Download unter www.bott.de/downloads

Anzahl Streifen	Höhe Streifen mm	Artikel-Nr.	Preis €
10 Bogen à 12 Streifen	16	430 20 001	14,50

Anti-Rutschmatten für Schubladen



- Material: strapazierfähiges, reißfestes PES-Glasgarngewebe mit beidseitiger PVC-Beschichtung
- Eigenschaften: rutschfest, strapazierfähig, beständig gegen Öl und Fett, waschbar bis 60 °C, nicht beständig gegen Lösungsmittel, Benzin, Diesel und Heizöl

Breite mm	Tiefe mm	Artikel-Nr.	Preis €
525	525	413 01 003	6,20
	650	413 01 005	6,70
650	525	413 01 005	6,70
	650	413 01 006	8,20
800	525	413 01 008	8,20
	650	413 01 009	9,50
	750	413 01 010	10,90
1050	650	413 01 012	11,90
	750	413 01 013	13,60
1300	650	413 01 015	14,30
	750	413 01 016	16,70

Klemmhalter



- mit federnden Kunststoffflaschen
- Breite 150 mm mit 5 Klemmpositionen
Breite 300 mm mit 13 Klemmpositionen
- zur Aufnahme von Werkzeugen und anderen Teilen
- Material:
Grundträger: Aluminium eloxiert
Klemmmaschen: Kunststoff
- inkl. Befestigungsmaterial
- Farbe: schwarz

Abmessungen B x T x H mm	zur Aufnahme von	VE	Artikel-Nr.	Preis/ VE €
150 x 30 x 37	5 Werkzeugen	3	130 08 008	53,50
300 x 30 x 37	13 Werkzeugen	3	130 08 009	78,00

Auflagewinkel



- zur Fixierung von Elektro-Werkzeugen
- Material: Polystyrol (PS), schlagfest
- inkl. Befestigungsmaterial
- Farbe: eisengrau (RAL 7011)



Abmessungen B x T x H mm	VE	Artikel-Nr.	Preis/ VE €
80 x 20 x 60	5	130 09 008	10,80

Rundlochhalter

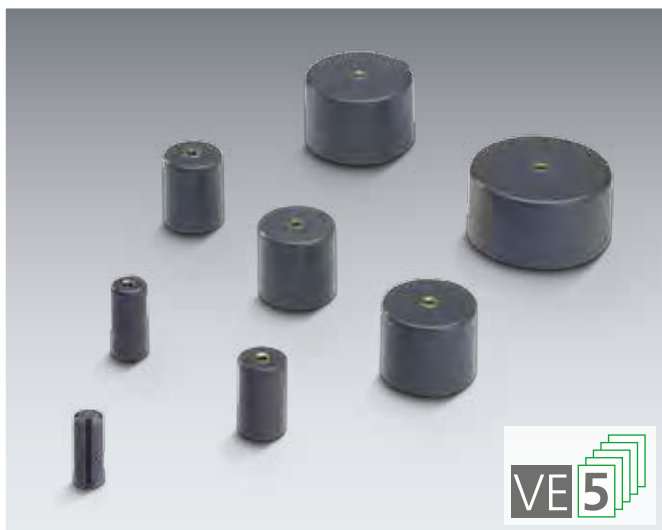

- Rundlochhalter können auch übereinander verschraubt werden (außer Ø 10 mm)
- Farbe: eisengrau (RAL 7011)
- Material: Polystyrol (PS), schlagfest

Ø mm	Höhe mm	VE	Artikel-Nr.	Preis/ VE €
10	23	5	130 07 017	10,50
13	26	5	130 07 018	9,70
16	26	5	130 07 019	10,10
22	26	5	130 07 020	11,50
27	26	5	130 07 021	10,50
32	26	5	130 07 022	10,50
40	26	5	130 07 023	10,80
50	26	5	130 07 024	11,30



Prismenauflage und Erhöhung für Prismenauflage



- Prismenauflage aus Kunststoff
- Prismenauflage-Erhöhung zur Montage unter die Prismenauflage
- ermöglicht die Aufnahme von größeren Teilen und Messwerkzeugen
- Farbe: eisengrau (RAL 7011)
- Material: Polystyrol (PS), schlagfest



Prismenauflage					
Abb.	Abmessungen B x T x H mm	Prismenabstand mm	VE	Artikel-Nr.	Preis/ VE €
A	160 x 15 x 20	12	5	130 06 010	10,90
A	160 x 15 x 20	20	5	130 06 011	10,20

Erhöhung für Prismenauflage				
Abb.		VE	Artikel-Nr.	Preis/ VE €
B: Erhöhung für Prismenauflage		5	130 06 012	11,90

cubio

cubioSystemschränke

flexibel organisierter Stauraum | vielseitige, professionelle Anwendungen |
kompromisslos in Robustheit, Stabilität und Langlebigkeit



Boxen und Koffer-Aufnahmen

- varioSort, die Servicekoffer zur Organisation von Kleinteilen
- varioSafe, die Trageboxen für Fahrzeug, Montage und Betrieb
- varioSlide, die Auszugs- und Transportboxen
- bottBox, die Standard-Materialbox in Montage und Logistik



Innenausstattung

- Innenschubladen und Auszugstablare zur individuellen Einteilung
- alle Schubladen und Tablare mit Vollauszug und 40 mm Überauszug
- Schwerlastauszug mit 200 kg Tragkraft, Normlastauszug mit 75 kg Tragkraft
- cubio Schubladeneinteilungen
- verzinkte Fach- und Einlegeböden mit einer Tragkraft von bis zu 160 kg



Gehäuse

- Tragfähigkeit bis max. 1,5 Tonnen durch verstärkte Aufnahme- und Hutprofile
- unterschiedliche Türvarianten: Flügeltüren, Flügeltüren mit Sichtfenster, Rollläden, Schiebetüren
- mechanisches Schließsystem mit 5-Stift-Wechselkern, zur optionalen Gestaltung von Schließanlagen
- optional cubioPIN



Zubehör

- Schubladeneinteilungen
- Kleiderstange
- 4-seitiger Abrollrand mit Antirutschmatte
- Sockel
- Rückwandpanele



Achten Sie auf dieses Zeichen!
 Produkte, die mit diesem »plus« gekennzeichnet sind, beinhalten im Lieferumfang ein perfo Lochplatten Set.
 (Nähere Informationen siehe Seite 2-3)

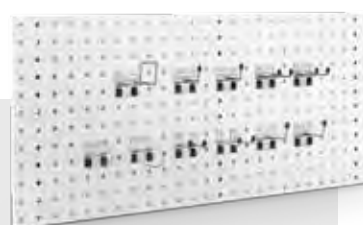

cubio Systemschränke in der Praxis



cubio | Systemschränke in der Praxis



Die große Vielfalt an unterschiedlichen Tätigkeiten in gewerblichen Betrieben erfordert die passende Betriebseinrichtung. Diese ist Grundvoraussetzung für effiziente Arbeitsabläufe. cubio Systemschränke sind flexibel einzusetzen und werden der großen Bandbreite an Bedürfnissen gerecht. Sie lassen sich auf die einzelnen Ansprüche individuell anpassen.

cubio Systemschränke folgen einem einzigartig modularen Prinzip. Das durchdachte Schrankgehäuse lässt sich mit einer großen Vielfalt an Fachböden, Materialboxen, Schubladen und Türen bestücken. Die große Auswahl an Einteilungsmaterial bietet beinahe unendlich viele Möglichkeiten, den Stauraum perfekt zu organisieren.



cubio | Schränke mit Koffersystemen



- zur Lagerung und Nutzung von Servicekoffern und Trageboxen im Betrieb
- Abmessungen: B 1050 x T 400 x H 2000 mm
- stabiles Gehäuse durch verstärkte seitliche Rasterprofile
- Tragfähigkeit 800 kg
- abschließbare Flügeltüren mit 3-Punkt-Verriegelung
- Öffnungswinkel 180°, mit perfo Lochraster auf der Innenseite zur Aufnahme von Haltern aus dem perfo Programm
- mechanisches Schließsystem mit 5-Stift-Wechselkern, Möglichkeit zur Gestaltung von Schließanlagen
- optional mit elektronischem Schließsystem cubioPIN
- 1200 mm hohe Mitteltrennwand
- verzinkte Fachböden 340 mm (T) mit 75 kg Tragfähigkeit
- bestückbar mit:
 - Kunststoffschublade varioSlide
 - Servicekoffer varioSort
 - Tragebox varioSafe
 - Euroboxen
 - Fachboden schmal und breit
 - Fachbodenteiler



cubio | Schränke mit Koffersystemen Breite 1050 mm

Höhe 2000 mm



B x T mm	Artikel-Nr.	Preis €
1050 x 400	400 32 020.**V	1.509,00
1 2 3 4 5 ok optional mit cubioPIN weitere Informationen auf Seite 115		126 02 063.90M 49,00

Bestückung	
2	Flügeltüren mit perfo Lochung
1	Mitteltrennwand
4	Fachböden schmal
3	Fachböden breit
33	bottBox 1-3-165 (B 130 x T 298 x H 165)
2	varioSlide H 125 mm
6	varioSlide H 200 mm

Info weitere Fachböden und Fachbodenteiler finden Sie auf S. 101

Höhe 2000 mm



B x T mm	Artikel-Nr.	Preis €
1050 x 400 + plusProdukt	400 32 021.**V	1.468,00
1 2 3 4 5 ok optional mit cubioPIN weitere Informationen auf Seite 115		126 02 063.90M 49,00

Bestückung	
2	Flügeltüren mit perfo Lochung
1	Mitteltrennwand
2	Fachböden breit
2	varioSort mit 20 Kleinteileboxen
8	varioSlide H 125 mm
6	varioSlide H 200 mm

Info weitere Fachböden und Fachbodenteiler finden Sie auf S. 101



Lieferung inkl. perfo Lochplatten Set

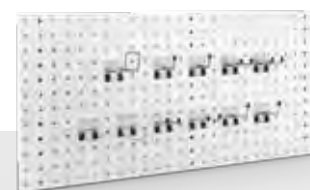

Gehäuse:

RAL 7035 – lichtgrau

Deckel, Boden und Fronten: **Genauere Infos Seite 39**

RAL 5010 – enzianblau .11

RAL 7035 – lichtgrau .16

RAL 3004 – purpurrot .24

RAL 7016 – anthrazitgrau .19

ESD-Version verfügbar

RAL 7035 – lichtgrau .20

cubio | Schränke mit Koffersystemen Breite 1050 mm

Höhe 2000 mm



B x T mm	Artikel-Nr.	Preis €
1050 x 400	400 32 019.**V	1.580,00
1 2 3 4 5 OK optional mit cubioPIN weitere Informationen auf Seite 115		126 02 063.90M 49,00

Bestückung	
2	Flügeltüren mit perfo Lochung
1	Mitteltrennwand
2	Fachböden breit
4	varioSort mit 20 Kleinteileboxen
6	varioSafe H 200 mm
2	varioSafe H 400 mm

Info weitere Fachböden und Fachbodenteiler finden Sie auf S. 101

Höhe 2000 mm



B x T mm	Artikel-Nr.	Preis €
1050 x 400	400 32 012.**V	1.270,00
1 2 3 4 5 OK optional mit cubioPIN weitere Informationen auf Seite 115		126 02 063.90M 49,00

Bestückung	
1	Mitteltrennwand
2	Fachböden breit
12	varioSlide H 200 mm

Info weitere Fachböden und Fachbodenteiler finden Sie auf S. 101

cubio | Schränke mit Koffersystemen Breite 1050 mm

Höhe 2000 mm



B x T mm	Artikel-Nr.	Preis €
1050 x 400	400 32 010.**V	1.148,00
optional mit cubioPIN weitere Informationen auf Seite 115	126 02 063.90M	49,00

Bestückung	
1	Mitteltrennwand
2	Fachböden schmal
2	Fachböden breit
2	varioSlide H 200 mm
2	varioSafe H 200 mm
1	varioSafe H 400 mm

Info weitere Fachböden und Fachbodenteiler finden Sie auf S. 101

passende Fachböden und Fachbodenteiler



- zur Montage in Schränken mit Koffersystemen
- Material: Stahlblech verzinkt

Abmessungen B x T mm	Artikel-Nr.	Preis €
525 x 400	421 01 085.51V	29,90
1025 x 400	421 01 086.51V	48,50



- variabel verschiebbarer Fachbodenteiler zum Aufstecken auf Fachböden
- Material: Stahlblech verzinkt
- VE: 3 Stück

Abmessungen B x T x H mm	Artikel-Nr.	Preis €
50 x 300 x 200	421 01 091.51	49,80

Gehäuse:

Deckel, Boden und Fronten: **Genauere Infos Seite 39**

ESD-Version verfügbar

	.11	.16	.24	.19	.20
RAL 7035 – lichtgrau	RAL 5010 – enzyanblau	RAL 7035 – lichtgrau	RAL 3004 – purpurrot	RAL 7016 – anthrazitgrau	RAL 7035 – lichtgrau

cubio | Systemschränke mit bottBoxen



cubio | Systemschränke mit bottBoxen Breite 1050/1300 mm

Höhe 2000 mm

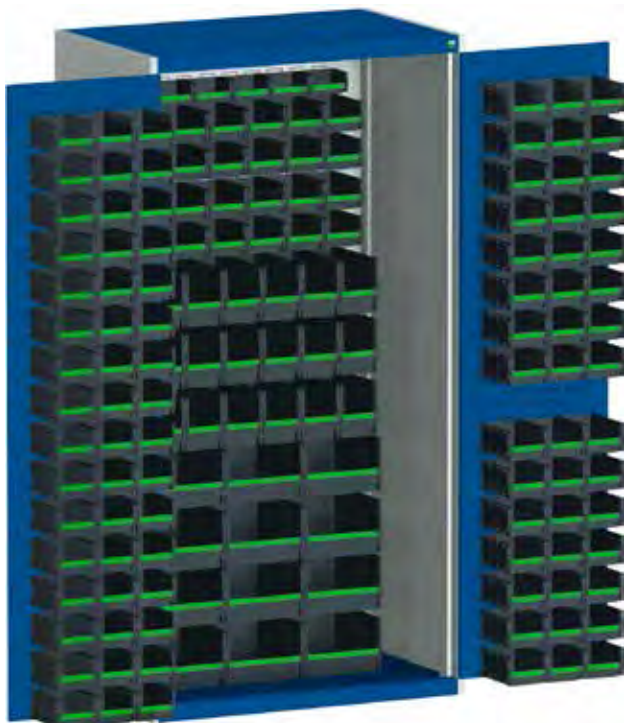

B x T mm	Artikel-Nr.	Preis €
1050 x 650	400 21 235.**V	1.495,00
<input type="checkbox"/> <input type="checkbox"/> <input type="checkbox"/> <input type="checkbox"/> <input type="checkbox"/> <input type="checkbox"/> optional mit cubioPIN weitere Informationen auf Seite 115		126 02 063.90M 49,00

Bestückung	
2	Flügeltüren mit perfo Schlitzprägung
2	Rückwände mit perfo Schlitzprägung H 350 mm
3	Rückwände mit perfo Schlitzprägung H 400 mm
6	bottBox 1-1-65 (B 130 x T 100 x H 65)
12	bottBox 2-3-165 (B 264 x T 298 x H 165)
18	bottBox 1-3-165 (B 130 x T 298 x H 165)
114	bottBox 1-2-90 (B 130 x T 198 x H 90)

Info weitere Informationen zu den bottBoxen finden Sie ab S. 378

Höhe 2000 mm



B x T mm	Artikel-Nr.	Preis €
1300 x 650	400 22 142.**V	1.955,00
<input type="checkbox"/> <input type="checkbox"/> <input type="checkbox"/> <input type="checkbox"/> <input type="checkbox"/> <input type="checkbox"/> optional mit cubioPIN weitere Informationen auf Seite 115		126 02 063.90M 49,00

Bestückung	
2	Flügeltüren mit perfo Schlitzprägung
2	Fachböden mit Nutztiefe 593 mm
1	Einlegeboden
4	Fachböden mit Nutztiefe 343 mm
3	Innenschubladen H 125 mm
12	bottBox 2-5-165 (B 264 x T 498 x H 165)
16	bottBox 2-3-165 (B 264 x T 298 x H 165)
24	bott Box 1-2-90 (B 130 x T 198 x H 90)

Info weitere Informationen zu den bottBoxen finden Sie ab S. 378

Gehäuse:

RAL 7035 – lichtgrau

Deckel, Boden und Fronten: Genauere Infos Seite 39

.11 RAL 5010 – enzianblau

.16 RAL 7035 – lichtgrau

.24 RAL 3004 – purpurrot

.19 RAL 7016 – anthrazitgrau

ESD-Version verfügbar

.20 RAL 7035 – lichtgrau

cubio | Systemschränke mit bottBoxen/Euroboxen Breite 1300 mm

Höhe 2000 mm



B x T mm	Artikel-Nr.	Preis €
1300 x 525	400 14 071.**V	1.630,00
1 2 3 4 5 OK optional mit cubioPIN weitere Informationen auf Seite 115		126 02 063.90M 49,00

Bestückung	
2	Flügeltüren mit perfo Lochung
7	Fachböden
1	Einlegeboden
8	bottBoxen 1-4-165 (B 130 x T 398 x H 165)
32	bottBoxen 2-4-165 (B 264 x T 398 x H 165)

Info weitere Informationen zu den bottBoxen finden Sie ab S. 378

Höhe 2000 mm



B x T mm	Artikel-Nr.	Preis €
1300 x 650 + plusProdukt	400 22 066.**V	1.886,00
1 2 3 4 5 OK optional mit cubioPIN weitere Informationen auf Seite 115		126 02 063.90M 49,00

Bestückung	
2	Flügeltüren mit perfo Lochung
5	Fachböden
1	Einlegeboden
6	Euroboxen (B 600 x T 400 x H 120)
6	Euroboxen (B 600 x T 400 x H 220)
6	Euroboxen (B 600 x T 400 x H 320)

Info weitere Informationen zu den Euroboxen finden Sie ab S. 390



Lieferung inkl.
perfo Lochplatten Set

cubio | Systemschränke mit Flügeltüren Breite 1050 mm

Höhe 2000 mm



B x T mm	Artikel-Nr.	Preis €
1050 x 650	400 21 236.**V	1.354,00
optional mit cubioPIN weitere Informationen auf Seite 115	126 02 063.90M	49,00

Bestückung	
2	Flügeltüren mit perfo Lochung
1	Fachboden
1	Einlegeplatte aus Buche-Multiplex (Stärke 25 mm)
4	Innenschubladen H 125 mm

Info Schubladeneinteilungsmaterial ab Seite 74



Lieferung inkl. perfo Lochplatten Set

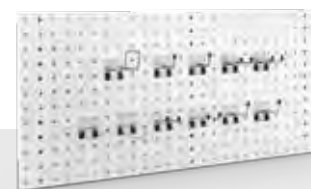

Gehäuse:

RAL 7035 – lichtgrau

Deckel, Boden und Fronten: Genaue Infos Seite 39

.11 RAL 5010 – enzianblau

.16 RAL 7035 – lichtgrau

.24 RAL 3004 – purpurrot

.19 RAL 7016 – anthrazitgrau

ESD-Version verfügbar

.20 RAL 7035 – lichtgrau

cubio | Systemschränke mit Flügeltüren Breite 1050/1300 mm

Höhe 2000 mm



B x T mm	Artikel-Nr.	Preis €
1050 x 650	400 21 169.**V	1.153,00
1300 x 650	400 22 139.**V	1.278,00

optional mit cubioPIN weitere Informationen auf Seite 115	126 02 063.90M	49,00
--	----------------	-------

Bestückung	
2	Flügeltüren mit perfo Lochung
3	Fachböden
2	Innenschubladen H 125 mm

Info Schubladeneinteilungsmaterial ab Seite 74

Höhe 2000 mm



B x T mm	Artikel-Nr.	Preis €
1050 x 650	400 21 237.**V	1.498,00
1300 x 650	400 22 141.**V	1.630,00

optional mit cubioPIN weitere Informationen auf Seite 115	126 02 063.90M	49,00
--	----------------	-------

Bestückung	
2	Flügeltüren mit perfo Lochung
2	Fachböden
3	Innenschubladen H 125 mm
3	Innenschubladen H 175 mm

Info Schubladeneinteilungsmaterial ab Seite 74

cubio | Systemschränke mit Flügeltüren Breite 1050/1300/1600 mm

Höhe 2000 mm



B x T mm	Artikel-Nr.	Preis €
1050 x 650	400 21 238.**V	1.801,00
1300 x 650	400 22 089.**V	1.992,00
optional mit cubioPIN weitere Informationen auf Seite 115		126 02 063.90M 49,00

Bestückung	
2	Flügeltüren mit perfo Lochung
3	Fachböden
9	Innenschubladen H 125 mm

Info Schubladeneinteilungsmaterial ab Seite 74

Höhe 2000 mm



B x T mm	Artikel-Nr.	Preis €
1050 x 650	400 21 209.**V	1.483,00
1300 x 650	400 22 099.**V	1.565,00
1600 x 650	plusProdukt 400 23 013.**V	1.745,00
optional mit cubioPIN weitere Informationen auf Seite 115		126 02 063.90M 49,00

Bestückung	
2	Flügeltüren mit perfo Lochung
1	Mitteltrennwand
6	Fachböden
1	Einlegeboden
4	Innenschubladen H 175 mm bei Schrankbreite 1050 mm - 4 x 525 mm bei Schrankbreite 1300 mm - 4 x 650 mm bei Schrankbreite 1600 mm - 4 x 800 mm

Info Schubladeneinteilungsmaterial ab Seite 74



Lieferung inkl. perfo Lochplatten Set

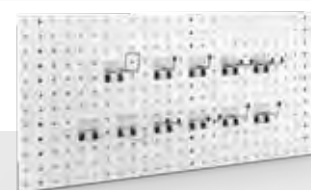

Gehäuse:

RAL 7035 – lichtgrau

Deckel, Boden und Fronten: **Genauere Infos Seite 39**

.11 RAL 5010 – enzianblau

.16 RAL 7035 – lichtgrau

.24 RAL 3004 – purpurrot

.19 RAL 7016 – anthrazitgrau

ESD-Version verfügbar

.20 RAL 7035 – lichtgrau

cubio | Systemschränke mit Flügeltüren Breite 1050/1300 mm

Höhe 2000 mm



Bestückung	
2	Flügeltüren
4	Fachböden

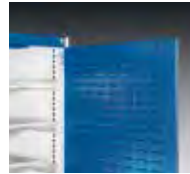

Schlitzprägung



Makrolonscheiben

Info passende bottBoxen zum Einhängen in die Schlitzprägung finden Sie ab S. 378

Info *Version mit Makrolonscheiben nicht als ESD Variante verfügbar

B x T mm	Ausführung	Artikel-Nr.	Preis €
1050 x 525	perfo Schlitzprägung	400 13 058.**V	972,00
1050 x 525	mit Makrolonscheiben*	400 13 064.**V	1.095,00
1050 x 650	perfo Schlitzprägung	400 21 126.**V	1.030,00
1050 x 650	mit Makrolonscheiben*	400 21 134.**V	1.149,00
1300 x 525	perfo Schlitzprägung	400 14 055.**V	1.093,00
1300 x 525	mit Makrolonscheiben*	400 14 058.**V	1.270,00
1300 x 650	perfo Schlitzprägung	400 22 056.**V	1.120,00
1300 x 650	mit Makrolonscheiben*	400 22 060.**V	1.324,00
1 2 3 4 5 OK optional mit cubioPIN - weitere Informationen auf Seite 115		126 02 053.90M	49,00

cubio | Systemschränke mit Flügeltüren Breite 800/1050/1300 mm

Höhe 800/1000/2000 x Tiefe 400/525/650 mm



Bestückung	
2	Flügeltüren mit perfo Lochung
	Fachböden

Höhe:



800 mm



1000 mm



2000 mm

cubio

B x T mm	Höhe mm	Anzahl Fachböden	Artikel-Nr.	Preis €
650 x 650	800	2	400 19 170.**V	478,00
650 x 650	1000	2	400 19 171.**V	524,00
800 x 525	800	2	400 12 121.**V	529,00
800 x 525	1000	2	400 12 122.**V	574,00
800 x 525	2000	4	400 12 123.**V	880,00
800 x 650	800	2	400 20 160.**V	554,00
800 x 650	1000	2	400 20 161.**V	601,00
800 x 650	2000	4	400 20 162.**V	922,00
1050 x 400	2000	4	400 05 031.**V	891,00
1050 x 525	800	2	400 13 080.**V	596,00
1050 x 525	1000	2	400 13 081.**V	643,00
1050 x 525	2000	4	400 13 082.**V	950,00
1050 x 650	800	2	400 21 239.**V	633,00
1050 x 650	1000	2	400 21 240.**V	680,00
1050 x 650	2000	4	400 21 241.**V	1.008,00
1300 x 525	800	2	400 14 068.**V	684,00
1300 x 525	1000	2	400 14 069.**V	731,00
1300 x 525	2000	4	400 14 070.**V	1.071,00
1300 x 650	800	2	400 22 145.**V	723,00
1300 x 650	1000	2	400 22 146.**V	772,00
1300 x 650	2000	4	400 22 147.**V	1.134,00
<input type="checkbox"/> <input type="checkbox"/> <input type="checkbox"/> <input type="checkbox"/> <input type="checkbox"/> <input type="checkbox"/> <input type="checkbox"/> <input type="checkbox"/> <input type="checkbox"/> <input type="checkbox"/>	optional mit cubioPIN - weitere Informationen auf Seite 115		126 02 053.90M	49,00

Gehäuse:

RAL 7035 – lichtgrau

Deckel, Boden und Fronten: **Genauere Infos Seite 39**

.11 RAL 5010 – enzianblau

.16 RAL 7035 – lichtgrau

.24 RAL 3004 – purpurrot

.19 RAL 7016 – anthrazitgrau

ESD-Version verfügbar

.20 RAL 7035 – lichtgrau

cubio | Systemschränke mit Rollladen

Systemschränke mit Rollladen aus Kunststoff



- hochwertiger Schließzylinder mit werkzeuglosem austauschbarem Wechselzylinder
- bestückbar mit Fachböden, Tablaren, Innenschubladen sowie umfangreichem bott cubio Schrankzubehör
- Rollladen gewichtsentlastet – hält in jeder Stellung
- Rollladen wickelt sich beim Öffnen auf Federwelle im Schrankdeckel auf
- leichtgängige Gleitfunktion durch Führungsschienen aus Aluminium
- zusätzliche Griffleiste in der Mitte des Rollladens – Bedienung im Stehen möglich
- Belastbarkeit: bis 1,5 Tonnen
- keine störenden Flügeltüren in geöffnetem Zustand – einsetzbar bei wenig Platz



cubio | Systemschränke mit Rollladen Breite 1050/1300 mm

Höhe 2000 mm



Bestückung	
1	Rollladen aus Kunststoff
4	Fachböden



Lieferung inkl.
perfo Lochplatten Set

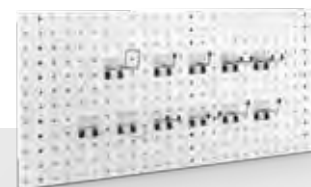

B x T mm	Artikel-Nr.	Preis €
1050 x 650	402 01 011.**V	1.309,00

plusProdukt

Höhe 2000 mm



Bestückung	
1	Rollladen aus Kunststoff
4	Fachböden

B x T mm	Artikel-Nr.	Preis €
1300 x 650	402 01 013.**V	1.438,00

Gehäuse:

RAL 7035 – lichtgrau

Deckel, Boden und Fronten: **Genauere Infos Seite 39**

.11 RAL 5010 – enzianblau

.16 RAL 7035 – lichtgrau

.24 RAL 3004 – purpurrot

.19 RAL 7016 – anthrazitgrau

ESD-Version verfügbar

.20 RAL 7035 – lichtgrau

cubio | Systemschränke mit Schiebetüren Breite 1300 mm

Systemschränke mit Schiebetüren



- hochwertiger Schließzylinder mit werkzeuglos austauschbarem Wechselzylinder
- bestückbar mit Fachböden, Tablaren, Innenschubladen sowie umfangreichem bott cubio Schrankzubehör
- die Schiebetüren sind mit Mitnehmer ausgestattet – somit ist gleichzeitiges Bewegen beider Flügel möglich
- ruhiges Schließen durch Schiebetüren mit weichen Anschlagsdämpfungen
- keine störenden Flügeltüren in geöffnetem Zustand
- wenig Platzbedarf vor dem Schrank notwendig
- Tragfähigkeit bis zu 1,5 Tonnen
- größter Stauraum mit maximalem Nutzvolumen
- offener Rahmen als Mitteltrennwand
- Mitteltrennwand eignet sich zur Bestückung mit Ausziehtablaren, Einzelschubladen und Fachböden



Höhe 2000 mm



Bestückung	
2	Schiebetüren
4	Fachböden

B x T mm	Artikel-Nr.	Preis €
1300 x 650	400 22 065.**V	1.219,00

cubio | Systemschränke mit Schiebetüren Breite 1600 mm

Höhe 2000 mm



Bestückung	
2	Schiebetüren
1	Mitteltrennwand
1	Einlegeboden
	Fachböden (Anzahl siehe Tabelle)
	Systembreite 2x 800 mm

B x T mm	Anzahl Fachböden	Artikel-Nr.	Preis €
1600 x 650	6	400 23 008.**V	1.498,00
1600 x 650	8	400 23 009.**V	1.572,00

Höhe 2000 mm



Bestückung	
2	Schiebetüren
4	Innenschubladen mit Fronthöhe 125 mm
1	Mitteltrennwand
1	Einlegeboden
6	Fachböden
	Systembreite 2x 800 mm

Info Schubladeneinteilungsmaterial ab Seite 74

B x T mm	Anzahl Fachböden	Artikel-Nr.	Preis €
1600 x 650	6	400 23 015.**V	1.971,00

Gehäuse:

RAL 7035 – lichtgrau

Deckel, Boden und Fronten: Genaue Infos Seite 39

RAL 5010 – enzianblau

RAL 7035 – lichtgrau

RAL 3004 – purpurrot

RAL 7016 – anthrazitgrau

ESD-Version verfügbar

RAL 7035 – lichtgrau

cubio | Systemschränke mit Vertikalauszug Breite 1050 mm

Systemschränke mit Vertikalauszug



- mit 2 oder 4 beidseitig bestückbaren Vertikalauszügen mit perfo Lochung
- perfekte Organisation und übersichtliche Anordnung
- große perfo Fläche auf minimalem Raumbedarf
- Nutzlast: 120 kg je Vertikalauszug
- für sicheres Laden und Bewegen hoher Lasten
- Schwerlastauszug mit Vollauszug für komfortablen Zugriff
- ergonomische Griffmulden an jedem Vertikalauszug
- serienmäßige Auszugssperre – für den sicheren Stand, kann immer nur 1 Vertikalauszug ausgezogen werden
- wahlweise Flügeltüren oder Flügeltüren mit Makrolonscheiben
- *Version mit Makrolonscheiben nicht als ESD Variante verfügbar

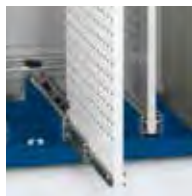

Höhe 2000 mm

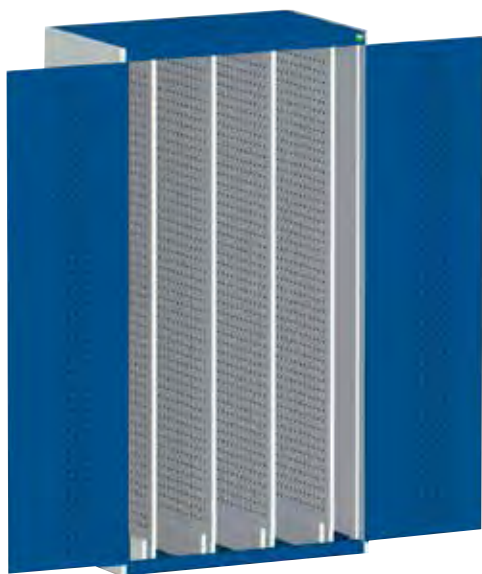

- 2 Flügeltüren
- Vertikalauszüge mit perfo Lochung
- Schrankhöhe 2000 mm
- Nutzhöhe 1800 mm



Lieferung inkl. perfo Lochplatten Set

Ausführung Türen	B x T mm	Anzahl Auszüge	max. bestückbare Fläche der Auszüge	Artikel-Nr.	Preis €
mit perfo Lochung	1050 x 650	2	3,44 m ²	403 01 007.**V	1.477,00
	1050 x 650	4	6,88 m ²	403 01 050.**V	1.959,00
	1300 x 650	2	3,44 m ²	403 01 019.**V	1.509,00
	1300 x 650	4	6,88 m ²	403 01 020.**V	1.672,00
mit Makrolonscheiben* 	1050 x 650	2	3,44 m ²	403 01 008.**V	1.643,00
	1050 x 650	4	6,88 m ²	403 01 051.**V	2.124,00
	1300 x 650	2	3,44 m ²	403 01 023.**V	1.983,00
	1300 x 650	4	6,88 m ²	403 01 024.**V	2.137,00

elektronisches Schließsystem cubioPIN für Systemschränke



- elektronisches Codeschloss für cubio Flügeltürschränke
- schlüsselfreie Vergabe von Zugangsberechtigungen
- Öffnung durch Codeeingabe
- Schließung durch Drehen des Verschlusses
- PreLock-Funktion zum Öffnen und Schließen ohne Codeeingabe
- bis zu 100 individuelle 4- bis 8-stellige PIN-Codes programmierbar
- Vergabe und Entzug von Zugangsberechtigungen über Mastercode und PUK
- Energieversorgung über drei 1,5 V AA-Batterien, im Lieferumfang enthalten
- Nutzungsdauer der Batterie bis zu 5 Jahre
- Warnanzeige bei schwacher Batterie
- problemlose Nachrüstung bei vorhandenen Flügeltürschränken möglich



Info passende Programmiersoftware für erweiterte Funktionen Seite 44

Bezeichnung	Artikel-Nr.	Preis €
cubioPIN für Flügeltürschränke	126 02 063.90M	49,00
cubioPIN für Flügeltürschränke zur Nachrüstung schon vorhandener Schränke	126 02 063.90V	59,00



Gehäuse:

RAL 7035 – lichtgrau

Deckel, Boden und Fronten: Genaue Infos Seite 39

.11 RAL 5010 – enzianblau

.16 RAL 7035 – lichtgrau

.24 RAL 3004 – purpurrot

.19 RAL 7016 – anthrazitgrau

ESD-Version verfügbar

.20 RAL 7035 – lichtgrau

cubio

Schlitzaufsatz für Flügeltüren



- zur Aufnahme von bottBoxen und Sichtlagerkästen
- flexible Montage an Befestigungspunkten in der Flügeltüre
- Höhe 267 mm
- Montage auch einzelner perfo Schlitzplatten möglich
- Farbe: lichtgrau (RAL7035)

für Systembreite mm	VE	Max. Bestückung für Schrankhöhe mm			Artikel-Nr.	Preis €
		800	1000	2000		
800	2	4	4	12	430 05 019.16V	29,50
1050	2	4	4	12	430 05 020.16V	34,50
1300	2	4	4	12	430 05 021.16V	39,50

Kleiderstange



- über Halter in den Seitenteilen einsteckbar
- höhenverstellbar im 25-mm-Systemraster
- tiefenverstellbar im 100-mm-Raster
- ab Schranktiefe 650 mm können Kleiderbügel verwendet werden
- 6 Haken im Set enthalten
- Farben:
Stange: Aluminium eloxiert
Haken: Stahl glanzverzinkt

für Systembreite mm	für Systemtiefe mm	Artikel-Nr.	Preis €
1050	525	410 10 045.16V	47,00
	650	410 10 046.16V	49,00
1300	525	410 10 049.16V	49,60
	650	410 10 050.16V	51,90

Rückwandpanel mit perfo Lochung

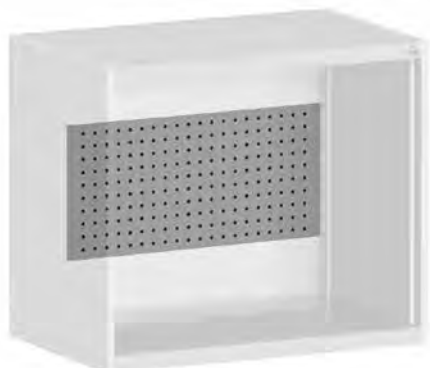

- zur Aufnahme von perfo Haltern
- Montage hinter Fachboden, Innenschublade, Einlegeplatte aus Buche-Multiplex und Auszugstablar möglich
- max. verplanbare Einbauhöhe = Gehäusehöhe - 100 mm
- Montage auch einzelner perfo Lochplatten möglich
- Farbe: lichtgrau (RAL 7035)

für Systembreite mm	Plattenhöhe mm	Max. Bestückung für Schrankhöhe mm				Artikel-Nr.	Preis €
		800	1000	2000	2000		
1050	350	2	-	3	2	430 05 004.16M	27,50
	400	-	-	1	3	430 05 005.16M	28,50
	450	-	2	1	-	430 05 006.16M	31,00
1300	350	2	-	3	2	430 05 007.16M	31,50
	400	-	-	1	3	430 05 008.16M	34,00
	450	-	2	1	-	430 05 009.16M	34,50
Gesamtanzahl Panels:		2	2	5	5		

Rückwandpanel mit perfo Schlitzprägung

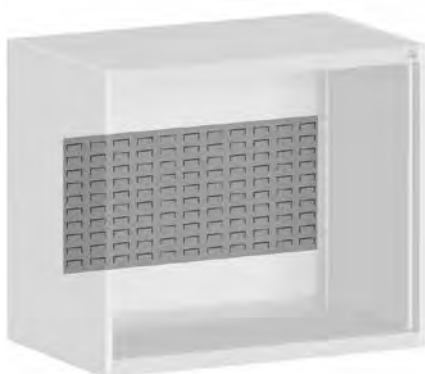

- zur Aufnahme von bottBoxen und Sichtlagerkästen
- Einlegen von Fachböden vor Rückwandpanels nur in Höhe der Stoßkante zweier Rückwandpanels möglich
- Montage hinter Innenschublade und Einlegeplatte aus Buche-Multiplex nicht möglich
- max. verplanbare Einbauhöhe = Gehäusehöhe - 100 mm
- Montage auch einzelner perfo Schlitzplatten möglich
- Farbe: lichtgrau (RAL 7035)

für Systembreite mm	Plattenhöhe mm	Max. Bestückung für Schrankhöhe mm			Artikel-Nr.	Preis €
		800	1000	2000		
1050	350	2	-	2	430 05 013.16M	24,00
	400	-	2	3	430 05 014.16M	28,50
1300	350	2	-	2	430 05 016.16M	32,50
	400	-	2	3	430 05 017.16M	39,00
Gesamtanzahl Panels:		2	2	5		

Schlüssel und Schlösser für mechanische Schließsysteme

Ersatzschlüssel



Artikel-Nr.	Preis €
126 03 016.51V	14,90

- bitte Schloss-Nr. angeben
- Material: Messing, glanzvernickelt

Wechselschlüssel



Artikel-Nr.	Preis €
126 03 018.51V	16,50

- zum Einbau und Tausch von Wechselzylindern
- Material: Messing, glanzvernickelt
- ohne Schließfunktion

Wechselzylinder inkl. 2 Schlüssel



Artikel-Nr.	Preis €
126 02 039.51V	26,90

- Wechselzylinder zum nachträglichen Einbau oder Tausch von Schlössern, bitte Schloss-Nr. angeben
- Einbau oder Tausch nur mit Wechselschlüssel möglich

Gestaltung von Haupt- und Gruppenschließanlagen optional möglich



Einlegeböden



- zum Einlegen in den Gehäuseboden
- ebene Fläche zum einfachen Be- und Entladen von Gegenständen
- Höhe: 64 mm
- Oberfläche: verzinkt

für Systembreite mm	für Systemtiefe mm	Artikel-Nr.	Preis €
525	525	421 01 030.51M	30,90
	650	421 01 031.51M	35,00
650	525	421 01 034.51M	33,00
	650	421 01 035.51M	38,00
800	525	421 01 038.51M	37,50
	650	421 01 039.51M	44,00
1050	650	421 01 043.51M	65,00
	750	421 01 044.51M	70,50
1300	650	421 01 047.51M	86,00
	750	421 01 048.51M	93,00

Fachböden



- zwei Auflegewinkel zur Montage im 25-mm-Raster
- Tragfähigkeit: 100 kg, ab Breite 1300 mm 160 kg
- Oberfläche: verzinkt

für Systembreite mm	für Systemtiefe mm	Artikel-Nr.	Preis €
525	525	421 01 006.51M	29,00
	650	421 01 007.51M	33,00
650	525	421 01 010.51M	32,00
	650	421 01 011.51M	36,00
800	525	421 01 014.51M	35,50
	650	421 01 015.51M	39,00
1050	650	421 01 019.51M	44,00
	750	421 01 020.51M	48,00
1300	650	421 01 023.51M	59,50
	750	421 01 024.51M	66,00

cubio | Zubehör für Schubladen- und Systemschränke

Auszugstablare



- mit 3-seitiger Aufkantung
- im 25-mm-Raster montierbar
- Normallastauszug 75 kg Tragkraft, Vollauszug
- Schwerlastauszug 200 kg Tragkraft, Vollauszug
- Farbe: lichtgrau (RAL 7035)

Normallastauszug

für Systembreite mm	für Systemtiefe mm	Höhe mm	Artikel-Nr.	Preis €
525	650	50	405 22 083.16M	80,00
650	650	50	405 22 085.16M	82,00
800	650	50	405 22 087.16M	88,00
1050	650	50	405 22 089.16M	121,00
1300	650	50	405 22 091.16M	137,00

Schwerlastauszug

für Systembreite mm	für Systemtiefe mm	Höhe mm	Artikel-Nr.	Preis €
800	650	75	405 22 088.16M	124,00
1050	650	75	405 22 090.16M	160,00
1300	650	75	405 22 092.16M	175,00



Innenschubladen



- Schublade zur individuellen Bestückung eines Leergehäuses
- Normallastauszug 75 kg Tragkraft, Vollauszug
- Schwerlastauszug 200 kg Tragkraft, Vollauszug
- Farbe: lichtgrau (RAL 7035)

Info Schubladeneinteilungsmaterial ab Seite 74

Normallastauszug

für Systembreite mm	für Systemtiefe mm	Fronthöhe mm	Artikel-Nr.	Preis €
525	650	125	405 22 029.16M	70,00
		175	405 22 031.16M	75,00
650	650	125	405 22 033.16M	78,00
		175	405 22 035.16M	83,00
800	650	125	405 22 037.16M	86,00
		175	405 22 039.16M	91,00
1050	650	125	405 22 041.16M	99,00
		175	405 22 043.16M	105,00
1300	650	125	405 22 045.16M	111,00
		175	405 22 047.16M	116,00

Schwerlastauszug

für Systembreite mm	für Systemtiefe mm	Fronthöhe mm	Artikel-Nr.	Preis €
800	650	125	405 22 038.16M	116,00
		175	405 22 040.16M	121,00
1050	650	125	405 22 042.16M	129,00
		175	405 22 044.16M	134,00
1300	650	125	405 22 046.16M	139,00
		175	405 22 048.16M	144,00

cubio

cubio | Zubehör für Schubladen- und Systemschränke

Sockel mit Niveauegleich



- 4 Traversen zur Montage am Gehäuseboden
- Grundhöhe: 50 mm
- 4 Stellfüße mit Einstellmöglichkeit von 0 bis +40 mm, bei Einsatz einer Blende mit Dichtlippe von 0 bis +20 mm
- Bodenbefestigung möglich
- Tragfähigkeit: 1 Tonne
- Farbe: schwarzgrau
- optional mit Blende



mit Blende

für Systembreite mm	für Systemtiefe mm	Artikel-Nr.	Preis €
525	525	414 30 107.70M	201,00
	650	414 30 108.70M	210,00
650	525	414 30 110.70M	212,00
	650	414 30 111.70M	222,00
800	525	414 30 113.70M	224,00
	650	414 30 114.70M	233,00
	750	414 30 115.70M	243,00
1050	400	414 30 116.70M	225,00
	525	414 30 117.70M	235,00
	650	414 30 118.70M	245,00
	750	414 30 119.70M	254,00
1300	525	414 30 120.70M	247,00
	650	414 30 121.70M	256,00
	750	414 30 122.70M	266,00
1600	650	414 30 124.70M	268,00

ohne Blende

für Systembreite mm	für Systemtiefe mm	Artikel-Nr.	Preis €
525	525	414 30 086.70M	133,00
	650	414 30 087.70M	134,00
650	525	414 30 089.70M	136,00
	650	414 30 090.70M	138,00
800	525	414 30 092.70M	140,00
	650	414 30 093.70M	142,00
	750	414 30 094.70M	144,00
1050	400	414 30 095.70M	142,00
	525	414 30 096.70M	144,00
	650	414 30 097.70M	146,00
	750	414 30 098.70M	148,00
1300	525	414 30 099.70M	148,00
	650	414 30 100.70M	150,00
	750	414 30 101.70M	152,00
1600	650	414 30 103.70M	153,00

Staplersockel



- 2 Traversen zur Montage am Gehäuseboden
- abnehmbare Frontblende
- Höhe: 100 mm
- Tragfähigkeit: 1 Tonne
- Farbe: lichtgrau (RAL 7035)

für Systembreite mm	für Systemtiefe mm	Artikel-Nr.	Preis €
650	650	414 30 008.16M	126,00
800	525	414 30 005.16M	124,00
	650	414 30 009.16M	129,00
	750	414 30 013.16M	149,00
	525	414 30 006.16M	128,00
1050	650	414 30 010.16M	133,00
	750	414 30 014.16M	152,00
	525	414 30 007.16M	132,00
1300	650	414 30 011.16M	137,00
	750	414 30 015.16M	157,00

Schrankauflage mit 4-seitigem Abrollrand



- zur Montage auf Gehäusedeckel
- eingelegerter, rutschhemmender Kunststoffbelag
- Höhe: 15 mm
- Farben
Auflage: lichtgrau (RAL 7035)
Belag: schwarz

für Systembreite mm	für Systemtiefe mm	Artikel-Nr.	Preis €
525	525	421 02 005.16M	53,00
	650	421 02 006.16M	61,00
650	525	421 02 006.16M	61,00
	650	421 02 008.16M	73,00
800	525	421 02 011.16M	67,00
	650	421 02 012.16M	79,50
	750	421 02 013.16M	82,00
1050	525	421 02 015.16M	73,00
	650	421 02 016.16M	99,50
	750	421 02 017.16M	101,50
1300	525	421 02 019.16M	101,50
	650	421 02 020.16M	105,50
	750	421 02 021.16M	114,50

cubio Hängeschränke



- robuste und stabile Stahlblechkonstruktion
- Rückwand je nach Ausführung mit perfo Lochung oder Schlitzprägung
- Türen innen mit perfo Lochung
- Nutztiefe: 300 mm
- Farbe des Gehäuses: lichtgrau (RAL 7035)

mit perfo Rückwand



Info weitere Informationen zu Haken und Haltern ab S. 428

Abb. zeigt Hängeschränk mit Fachboden

Flügeltüren	Rückwand	Zubehör	Abmessungen B x T x H mm	Artikel-Nr.	Preis €
innen mit perfo Lochung	perfo Lochung	–	1050 x 325 x 700	400 31 053.**V	379,00
innen mit perfo Lochung	perfo Lochung	Fachboden	1050 x 325 x 700	400 31 054.**V	398,00
innen mit perfo Lochung	perfo Lochung	perfo Haltersortiment PL37	1050 x 325 x 700	400 31 055.**V	469,00

passender Fachboden

Abmessungen B x T x H mm	Artikel-Nr.	Preis €
1050 x 325 x 20	421 01 069.51V	32,90

cubio | Hängeschränke

mit perfo Rückwand



Info weitere Informationen zu den bottBoxen finden Sie ab S. 378

Flügeltüren	Rückwand	Zubehör	Abmessungen B x T x H mm	Artikel-Nr.	Preis €
innen mit perfo Lochung	mit perfo Schlitzprägung	–	1050 x 325 x 700	400 31 056.**V	389,00
innen mit perfo Lochung	mit perfo Schlitzprägung	18 bottBoxen	1050 x 325 x 700	400 31 070.**V	419,00

mit perfo Rückwand



Info weitere Informationen zu den bottBoxen finden Sie ab S. 378

Abb. zeigt Hängeschränk mit bottBoxen

Klapptür	Rückwand	Zubehör	Abmessungen B x T x H mm	Artikel-Nr.	Preis €
nach oben öffnend	perfo Schlitzprägung	–	800 x 325 x 600	400 31 071.**V	379,00
nach oben öffnend	perfo Schlitzprägung	Fachboden	800 x 325 x 600	400 31 075.**V	397,00
nach oben öffnend	perfo Schlitzprägung	mit 12 bottBoxen	800 x 325 x 600	400 31 072.**V	398,00

passender Fachboden

Abmessungen B x T x H mm	Artikel-Nr.	Preis €
800 x 325 x 20	421 01 090.51	31,90

Gehäuse:

RAL 7035 – lichtgrau

Deckel, Boden und Fronten: Genauer Infos Seite 39

.11 RAL 5010 – enzianblau

.16 RAL 7035 – lichtgrau

.24 RAL 3004 – purpurrot

.19 RAL 7016 – anthrazitgrau

Werkstattwagen



- B 800 x T 525 x H 1065 mm
- max. Schubladentraglast 40 kg
- robuste Kunststoffauflage mit Abrollrand
- Sicherheits-Auszugssperre inkl. Ausfallschutz zum Schutz vor Kippen des Werkzeugwagens
- optional seitlich mit perfo Lochplatte oder perfo Tresor
- Farbe:
lichtgrau (RAL 7035)
anthrazitgrau (RAL 7016)



Ausführung	Schubladen Ausführung	Artikel-Nr.	Preis €
6 Schubladen	2x 75, 3x 150, 1x 200	450 05 025.**V	779,00
6 Schubladen / perfo Lochplatte	2x 75, 3x 150, 1x 200	450 05 027.**V	849,00
6 Schubladen / perfo Tresor	2x 75, 3x 150, 1x 200	450 05 028.**V	895,00
7 Schubladen	2x 75, 3x 100, 1x 150, 1x 200	450 05 026.**V	809,00
7 Schubladen / perfo Lochplatte	2x 75, 3x 100, 1x 150, 1x 200	450 05 029.**V	869,00
7 Schubladen / perfo Tresor	2x 75, 3x 100, 1x 150, 1x 200	450 05 030.**V	975,00
cubioPIN elektronisches Schließsystem für Schubladenschränke - Hinweise S. 44		126 02 053.90M	49,00

Gehäuse, Deckel, Boden und Fronten für Werkstattwagen: Genaue Infos Seite 39

.16	.19
RAL 7035 – lichtgrau	RAL 7016 – anthrazitgrau



bott Servicewelten – cubio Betriebseinrichtungen für Kfz- und Servicewerkstätten

Kompaktarbeitsplatz



- kompakte Arbeitsstation zum Einsatz in Werkstatt, Versand, QS oder Fertigung
- abschließbarer Unterschrank mit Flügeltür oder Rollladen
- Werkbankfuß mit Vollverkleidung
- vollverkleideter, abschließbarer Arbeitsbereich mit Rollladen
- höhenverstellbare Arbeitsplatten aus direktbeschichteter Spanplatte, lichtgrau
- höhenverstellbarer, tiefenverschiebbarer Fachboden in halber Tiefe mit integrierter LED Leuchte
- 6-fach-Steckdosenleiste mit Ein/Aus-Schalter
- mit Stellfüßen für Niveaueausgleich 25 mm
- Abmessungen: Breite 1300 x Tiefe 650 x Höhe 2050 mm
- Farben:
lichtgrau (RAL 7035)
anthrazitgrau (RAL 7016)

Kompaktarbeitsplatz mit Rollladenschrank



Ausführung Unterschrank	Artikel-Nr.	Preis €
Grundausführung	402 01 025.**V	2.439,00
inkl. Fachboden und Einlegeboden	402 01 027.**V	2.469,00
inkl. Innenschublade 125 mm und Auszugstablär	402 01 029.**V	2.549,00

Kompaktarbeitsplatz mit Flügeltürschrank



Ausführung Unterschrank	Artikel-Nr.	Preis €
Grundausführung	402 01 026.**V	1.995,00
inkl. Fachboden und Einlegeboden	402 01 028.**V	2.045,00

Gehäuse, Deckel, Boden und Fronten für Kompaktarbeitsplätze: Genaue Infos Seite 39

.16 RAL 7035 – lichtgrau .19 RAL 7016 – anthrazitgrau

Garderobenschränke



- mit 2 oder 3 Abteilen
- Türen rechts angeschlagen
- je 3 Lüftungsschlitze oben und unten
- eingestanzter Etikettenrahmen
- Drehriegelverschluss für Vorhängeschlösser
- je Abteil mit einsteckbarem Hutboden und Kleiderstange mit 3 Schiebehaken
- Stahlblech pulverbeschichtet, Glattlack
- Farbe: Gehäuse und Türen lichtgrau (RAL 7035), Kunststofffüße schwarz



Ausführung	Sockel	Abmessungen B x T x H mm	Artikel-Nr.	Preis €
2 Abteile	–	610 x 500 x 1850	400 36 001.16	259,00
2 Abteile	4 Füße	610 x 500 x 1950	400 36 002.16	275,00
3 Abteile	–	610 x 500 x 1850	400 36 003.16	349,00
3 Abteile	4 Füße	610 x 500 x 1950	400 36 004.16	365,00

Computerterminal



- kompakte Arbeitsstation zum Einsatz in Werkstatt, Versand, QS oder Fertigung
- großvolumiger Unterschrank mit abschließbaren Flügeltüren und höhenverstellbarem Fachboden sowie montierte 6-fach-Steckdosenleiste mit Ein/Aus-Schalter
- zurückgesetzter Monitoraufsatz mit Flügeltür und Sichtfenster
- geeignet für Monitore bis 600 mm/23 Zoll Bilddiagonale
- integrierte Tastaturschublade mit Handballenauflage und beidseitig aus der Schublade ausziehbarer Ablagen, B 300 x T 210 mm, für Maus oder Unterlagen
- Zentralschloss für Schublade und Flügeltür mit Sichtfenster
- wahlweise Rückwand mit Aktivlüftung (230V) und Filtereinsatz oder Passivlüftung über Lüftungslamellen

Ausführung	Abmessungen B x T x H mm	Artikel-Nr.	Preis €
mit Aktivlüftung (230V)	800 x 650 x 1700	400 32 005.**V	1.295,00
mit Passivlüftung	800 x 650 x 1700	400 32 006.**V	1.120,00
Rollensatz	800 x 650 x 150	414 30 077.10	59,00

Monitoraufsatz

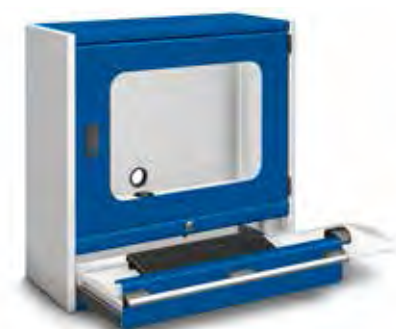

- zum Aufsetzen auf Werkbänke und Schränke
- Flügeltür mit Sichtfenster
- geeignet für Monitore bis 600 mm/23 Zoll Bilddiagonale
- integrierte Tastaturschublade mit Handballenauflage und beidseitig aus der Schublade ausziehbarer Ablagen, B 300 x T 210 mm, für Maus oder Unterlagen
- Zentralschloss für Schublade und Flügeltür
- Passivlüftung über Lüftungslamellen

Ausführung	Abmessungen B x T x H mm	Artikel-Nr.	Preis €
mit Passivlüftung	800 x 325 x 800	400 32 007.**V	479,00

Gehäuse:

RAL 7035 – lichtgrau

Deckel, Boden und Fronten: **Genauere Infos Seite 39**

.11 RAL 5010 – enzyanblau

.16 RAL 7035 – lichtgrau

.24 RAL 3004 – purpurrot

.19 RAL 7016 – anthrazitgrau

CubioKastenwerkbänke



hohe Stauraumkapazitäten | einheitliche Systemmaße | hohe Lastabtragung



Aufbau für Werkbankplatten

- modulare avevo Aufnahmerahmen mit vielseitigem avevo Zubehör
- perfo Aufsatzrahmen zur Bereitstellung von Material und Werkzeug



Elemente

- Grundgestell als stationäre und fahrbare Version lieferbar
- einheitliche Arbeitshöhe bei stationären und fahrbaren Versionen
- optionale Höheneinstellung zur Anpassung an den Arbeitsprozess
- massive Rotbuche oder Buche-Multiplex-Arbeitsplatte geölt – Stärke 40 mm
- Tragfähigkeit bis max. 1,2 Tonnen



Schubladen

- alle Schubladen mit Vollauszug und 40 mm Überauszug
- Normallastauszug mit 75 kg Tragkraft
- ergonomischer Bügelgriff mit Zugriff von oben und unten
- Fachböden und ausziehbare Ablagen für Versionen mit Flügeltür



Zubehör

- seitliches perfo Panel
- Bürstenauflage für die Arbeitsfläche
- Arbeitsplattenabschluss



Achten Sie auf dieses Zeichen!

Produkte, die mit diesem »plus« gekennzeichnet sind, beinhalten im Lieferumfang ein perfo Lochplatten Set.

(Nähere Informationen siehe Seite 2-3)

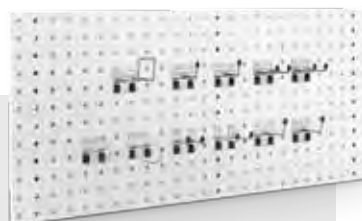

cubio | Kastenwerkbänke Breite 1500 mm

max. Flächenbelastung: 1,2 Tonnen

Kastenwerkbänke Breite 1500 mm

Breite 1500 x Tiefe 750 x Höhe 840 mm

Bestückung	
3	Schubladen mit Normallastauszug

Bestückung	
3	Schubladen mit Normallastauszug
1	Flügel Tür, Höhe 500 mm
1	Fachboden



Arbeitsplatte	Artikel-Nr.	Preis €
Rotbuche	410 02 168.**V	898,00
Multiplex	410 02 169.**V	879,00

Arbeitsplatte	Artikel-Nr.	Preis €
Rotbuche	410 02 026.**V	925,00
Multiplex	410 02 025.**V	889,00



Lieferung inkl. perfo Lochplatten Set

Info Schubladeneinteilungsmaterial ab Seite 74
Beachten Sie bei Auswahl der Arbeitsplatten unsere Gebrauchs- und Verwendungshinweise: www.bott.de/arbeitsplatten

Breite 1500 x Tiefe 750 x Höhe 840 mm

Bestückung	
6	Schubladen mit Normallastauszug

Bestückung	
2	Schubladen mit Normallastauszug
2	Flügel Türen, Höhe 350 mm



Arbeitsplatte	Artikel-Nr.	Preis €
Rotbuche	410 02 032.**V	1.049,00
Multiplex	410 02 031.**V	998,00

Arbeitsplatte	Artikel-Nr.	Preis €
Rotbuche	410 02 029.**V	869,00
Multiplex	410 02 028.**V	839,00

cubio | Kastenwerkbänke Breite 2000 mm

max. Flächenbelastung: 1,0 Tonnen

Kastenwerkbänke Breite 2000 mm

Breite 2000 x Tiefe 750 x Höhe 840 mm

Bestückung	
6	Schubladen mit Normallastauszug
1	zurückgesetzter Boden

Bestückung	
3	Schubladen mit Normallastauszug
1	Flügel Tür, Höhe 500 mm
1	Fachboden
1	zurückgesetzter Boden



Arbeitsplatte	Artikel-Nr.	Preis €
Rotbuche	410 02 074.**V	1.245,00
Multiplex	410 02 073.**V	1.179,00

Arbeitsplatte	Artikel-Nr.	Preis €
Rotbuche	410 02 071.**V	1.079,00
Multiplex	410 02 070.**V	1.039,00

Info Schubladeneinteilungsmaterial ab Seite 74
Beachten Sie bei Auswahl der Arbeitsplatten unsere Gebrauchs- und Verwendungshinweise: www.bott.de/arbeitsplatten

Breite 2000 x Tiefe 750 x Höhe 840 mm

Bestückung	
3	Schubladen mit Normallastauszug
2	Flügel Türen, Höhe 500 mm
2	Fachböden

Bestückung	
4	Schubladen mit Normallastauszug
1	Flügel Tür, Höhe 350 mm
1	Fachboden



Arbeitsplatte	Artikel-Nr.	Preis €
Rotbuche	410 02 056.**V	1.189,00
Multiplex	410 02 055.**V	1.149,00

Arbeitsplatte	Artikel-Nr.	Preis €
Rotbuche	410 02 059.**V	1.189,00
Multiplex	410 02 058.**V	1.139,00

Gehäuse:

Deckel, Boden und Fronten: **Genauere Infos Seite 39**

RAL 7035 – lichtgrau	RAL 5010 – enzianblau	RAL 7035 – lichtgrau	RAL 3004 – purpurrot	RAL 7016 – anthrazitgrau
----------------------	-----------------------	----------------------	----------------------	--------------------------

cubio | **Fahrbare Kastenwerkbenke** Breite 1500/2000 mm

max. Flächenbelastung: 300 kg

Fahrbare Kastenwerkbenke

Breite 1500 x Tiefe 750 x Höhe 840 mm

Bestückung	
3	Schubladen mit Normallastauszug
1	Flügeltür, Höhe 500 mm
1	Fachboden
4	Lenkrollen mit Feststeller



Arbeitsplatte	Artikel-Nr.	Preis €
Rotbuche	410 02 101.**V	998,00
Multiplex	410 02 100.**V	989,00

Bestückung	
6	Schubladen mit Normallastauszug
4	Lenkrollen mit Feststeller



Arbeitsplatte	Artikel-Nr.	Preis €
Rotbuche + plusProdukt	410 02 107.**V	1.135,00
Multiplex	410 02 106.**V	1.098,00

Info

Schubladeneinteilungsmaterial ab Seite 74

Beachten Sie bei Auswahl der Arbeitsplatten unsere Gebrauchs- und Verwendungshinweise: www.bott.de/arbeitsplatten



Lieferung inkl. perfo Lochplatten Set

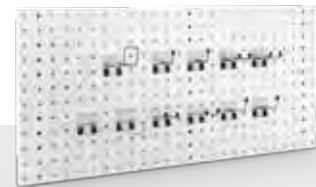

Breite 2000 x Tiefe 750 x Höhe 840 mm

Bestückung	
5	Schubladen mit Normallastauszug
2	Flügeltüren, Höhe 350 mm
4	Lenkrollen mit Feststeller



Arbeitsplatte	Artikel-Nr.	Preis €
Rotbuche	410 02 134.**V	1.389,00
Multiplex	410 02 133.**V	1.349,00

Bestückung	
3	Schubladen mit Normallastauszug
2	Flügeltüren, Höhe 500 mm
2	Fachböden
4	Lenkrollen mit Feststeller



Arbeitsplatte	Artikel-Nr.	Preis €
Rotbuche	410 02 125.**V	1.298,00
Multiplex	410 02 124.**V	1.249,00

cubio | **Fahrbare Kastenwerkbenke** Breite 1500/2000 mm





cubio

Gehäuse:

 RAL 7035 – lichtgrau

Deckel, Boden und Fronten: Genauere Infos Seite 39

 .11 RAL 5010 – enzianblau

 .16 RAL 7035 – lichtgrau

 .24 RAL 3004 – purpurrot

 .19 RAL 7016 – anthrazitgrau

Cubio Systemwerkbenke



flexible Konfiguration | durchgängiges Schließsystem | hohe Standfestigkeit



Aufbauten für Werkbankplatten

- modulare avevo Aufnahmerahmen mit vielseitigem avevo Zubehör
- perfo Aufsatzrahmen zur Bereitstellung von Material und Werkzeug



6-Eck-Arbeitsplätze

- ideal für Ausbildungswerkstätten und Schulen
- erweiterbar mit Energie- und Druckluftversorgung



Zubehör

- perfo Panels, perfo Rückwände
- Ablageböden
- Bürstenauflagen
- Arbeitsplattenabschlüsse



Elemente

- modulares System zur Gestaltung von Werkbänken in Einzel- und Reihenbauweise
- Tragfähigkeit bis max. 1,5 Tonnen
- massive Rotbuche- oder Buche-Multiplex-Arbeitsplatte geölt – Stärke 40 mm
- höhenverstellbare (von 700 - 1100 mm) und fahrbare Werkbankfüße



Schubladen

- alle Schubladen mit Vollauszug und 40 mm Überauszug
- Normallastauszug mit 75 kg Tragkraft
- Schwerlastauszug mit 200 kg Tragkraft
- optional elektronisches Schließsystem cubioPIN
- ergonomischer Bügelgriff mit Zugriff von oben und unten
- Fachböden und Ausziehtabläufe für Werkbankunterschranke mit Flügeltür



Achten Sie auf dieses Zeichen!
 Produkte, die mit diesem »plus« gekennzeichnet sind, beinhalten im Lieferumfang ein perfo Lochplatten Set.
 (Nähere Informationen siehe Seite 2-3)

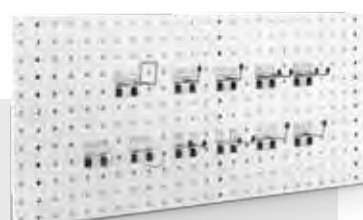

Komplettvarianten Systemwerkbänke mit Aufnahmerahmen



- Systemwerkbank 2000 x 750 mm
- höhenstellbare Fußelemente
- Arbeitsplatte Buche-Multiplex
- mittiger Aufnahmerahmen Breite 900 mm mit: perfo Lochplatte, Ablage mit 6x bottBoxen 1-3-165, Ausleger mit Langfeldleuchte 2x 18 W
- seitliche Schwenkrahmen mit: 2x Ablagen mit 4x bottBoxen 1-3-165, 2x perfo Lochplatten
- optionale Ausführung mit Schubladenschrank



Abmessungen B x T x H mm	Ausführung	Fronthöhe Schubladen	Artikel-Nr.	Preis €
2000 x 750 x 740 - 1140 / 2097 - 2497	ohne Schubladenschrank	–	410 03 558.16V	1.209,00
2000 x 750 x 740 - 1140 / 2097 - 2497	mit Schubladenschrank	2x 150 mm	410 03 563.16V	1.589,00

Komplettvarianten Systemwerkbänke mit Aufnahmerahmen



- Systemwerkbank 2000 x 750 mm
- höhenstellbare Fußelemente
- Arbeitsplatte Buche-Multiplex
- mittiger Aufnahmerahmen Breite 1800 mm mit: perfo Lochplatte, Ablage mit 13x bottBoxen 1-3-165
- optionale Ausführung mit Schubladenschrank



Info weitere Informationen zu den bottBoxen finden Sie ab S. 378

Abmessungen B x T x H mm	Ausführung	Fronthöhe Schubladen	Artikel-Nr.	Preis €
2000 x 750 x 740 - 1140 / 2097 - 2497	ohne Schubladenschrank	–	410 03 556.16V	895,00
2000 x 750 x 740 - 1140 / 2097 - 2497	mit Schubladenschrank	2x 150 mm	410 03 561.16V	1.269,00

Komplettvarianten Systemwerkbanke mit Aufnahmerahmen



- Systemwerkbank 2000 x 750 mm
- höhenstellbare Fußelemente
- Arbeitsplatte Buche-Multiplex
- Aufnahmerahmen Breite 1350 mm mit: perfo Lochplatte, Ablage mit 10x bottBoxen 1-3-165,
- seitlicher Schwenkrahmen mit: Ablagen mit 4x bottBoxen 1-3-165 perfo Lochplatten
- optionale Ausführung mit Schubladenschrank



Info weitere Informationen zu den bottBoxen finden Sie ab S. 378

Abmessungen B x T x H mm	Ausführung	Fronthöhe Schubladen	Artikel-Nr.	Preis €
2000 x 750 x 740 - 1140 / 2097 - 2497	ohne Schubladenschrank	–	410 03 557.16V	1.098,00
2000 x 750 x 740 - 1140 / 2097 - 2497	mit Schubladenschrank	2x 150 mm	410 03 562.16V	1.469,00



Komplettvarianten Systemwerkbanke mit Aufsatzrahmen



- Systemwerkbank 2000 x 750 mm
- höheinstellbare Fußelemente
- Arbeitsplatte Buche-Multiplex
- Aufsatzrahmen mit: perfo Schlitzplatte, 8x bottBoxen 1-1-65, 16x bottBoxen 1-2-90, 12x bottBoxen 1-3-165
- optionale Ausführung mit Schubladenschrank



Lieferung inkl.
perfo Lochplatten Set

Info weitere Informationen zu den bottBoxen finden Sie ab S. 378

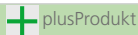
Abmessungen B x T x H mm	Ausführung	Fronthöhe Schubladen	Artikel-Nr.	Preis €
2000 x 750 x 740 - 1140 / 1220 - 1620	ohne Schubladenschrank	–	410 03 555.16V	709,00
2000 x 750 x 740 - 1140 / 1220 - 1620	 plusProdukt mit Schubladenschrank	2x 150 mm	410 03 560.16V	1.085,00

Komplettvarianten Systemwerkbanke mit Aufsatzrahmen



- Systemwerkbank 2000 x 750 mm
- höheinstellbare Fußelemente
- Arbeitsplatte Buche-Multiplex
- Aufsatzrahmen mit: perfo Hakenset PL30



- optionale Ausführung mit Schubladenschrank



Info passende Haken und Halter finden Sie ab Seite 428

Abmessungen B x T x H mm	Ausführung	Fronthöhe Schubladen	Artikel-Nr.	Preis €
2000 x 750 x 740 - 1140 / 2097 - 2497	ohne Schubladenschrank	–	410 03 554.16V	619,00
2000 x 750 x 740 - 1140 / 2097 - 2497	mit Schubladenschrank	2x 150 mm	410 03 559.16V	995,00



weitere Werkbankplatten

- Neben den hier im Katalog bestellbaren Buche-Multiplex- und Rotbuche-Arbeitsplatten bietet bott noch ein umfangreiches Angebot an weiteren Arten von Arbeitsplatten.
- Auf Wunsch können Sie je nach Anwendungsart und -ort der Arbeitsplatte passend zu Ihren individuellen Anforderungen u.a. noch folgende Arbeitsplatten in verschiedenen Größen wählen: Universal Linoleum, Eterlux, Hartlaminat, direktbeschichtete Arbeitsplatten, Arbeitsplatten mit Stahlblechauflage und ESD Arbeitsplatten

Systemwerkbenke mit hydraulischer Hohenverstellung durch Elektromotor



- großer Hohenverstellbereich von 380 mm zur Einstellung der optimalen Arbeitshöhe
- hydraulische Hohenverstellung mit Elektromotor über Bedienpanel
- zum Schutz vor Beschädigung kann das Bedienpanel hinter die Werkbankvorderkante eingeschoben werden
- inkl. Fußplatten zur Befestigung der Werkbank am Boden
- stabiler Tischunterbau
- Tragfähigkeit: 400 kg
- Gestellabmessungen auf die Standard-Werkbankgestelle abgestimmt, Einsatz der Ablageböden aus Stahlblech und Holz möglich
- 40 mm Arbeitsplatte geölt

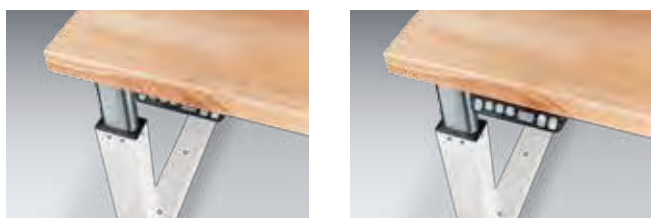

Lieferung komplett montiert

Abmessungen B x T x H mm	Arbeitsplatten	Artikel-Nr.	Preis €
1500 x 750 x 680 – 1060	Rotbuche	410 03 308.16V	2.389,00
1500 x 750 x 680 – 1060	Multiplex	410 03 307.16V	2.359,00



Systemwerkbanke mit hydraulischer Höhenverstellung durch Handkurbel



- großer Höhenverstellbereich von 380 mm zur Einstellung der optimalen Arbeitshöhe
- lastunabhängige, sehr leichte, hydraulische Höhenverstellung mit Handkurbel
- zum Schutz vor Beschädigung kann die Handkurbel hinter die Werkbankvorderkante eingeklappt werden
- inkl. Fußplatten zur Befestigung der Werkbank am Boden
- stabiler Tischunterbau
- Tragfähigkeit: 400 kg
- Gestellabmessungen auf die Standard-Werkbankgestelle abgestimmt, Einsatz der Ablageböden aus Stahlblech und Holz möglich
- 40 mm Arbeitsplatte geölt

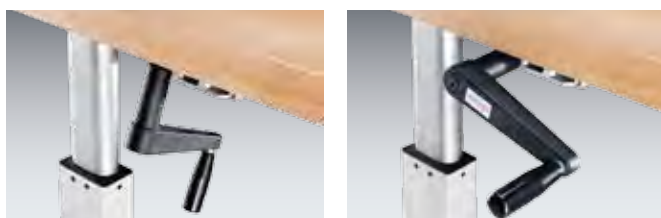

Lieferung komplett montiert

Abmessungen B x T x H mm	Arbeitsplatten	Artikel-Nr.	Preis €
1500 x 750 x 680 – 1060	Rotbuche	410 03 306.16V	1.949,00
1500 x 750 x 680 – 1060	Multiplex	410 03 305.16V	1.925,00

Systemwerkbanke mit einstellbarer Arbeitshöhe

Bestückung	
2	höhenstellbare Fußelemente
3	Querstreben (2x oben, 1x unten)

Bestückung	
2	höhenstellbare Fußelemente
3	Querstreben (2x oben, 1x unten)

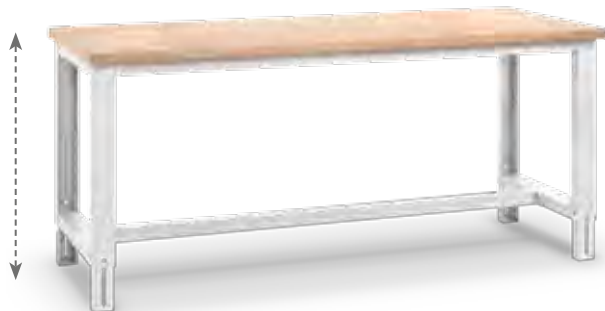

Breite 1500 x Tiefe 750 x Höhe 740 - 1140 mm			
Höhe einstellbar mm	Arbeitsplatte	Artikel-Nr.	Preis €
740-1140	Rotbuche	410 03 119.16V	459,00
740-1140	Multiplex	410 03 118.16V	429,00

Breite 2000 x Tiefe 750 x Höhe 740 - 1140 mm			
Höhe einstellbar mm	Arbeitsplatte	Artikel-Nr.	Preis €
740-1140	Rotbuche	410 03 215.16V	539,00
740-1140	Multiplex	410 03 214.16V	489,00

Info Beachten Sie bei Auswahl der Arbeitsplatten unsere Gebrauchs- und Verwendungshinweise: www.bott.de/arbeitsplatten

cubio

cubio | Systemwerkbanke Breite 1500/2000 mm

Systemwerkbanke mit einstellbarer Arbeitshöhe

Bestückung	
2	höhenstellbare Fußelemente
2	Querstreben (oben)
1	Schubladenschrank, 3 Schubladen mit Normallastauszug



Bestückung	
2	höhenstellbare Fußelemente
3	Querstreben (2x oben, 1x unten)
1	Schubladenschrank, 4 Schubladen mit Normallastauszug



Breite 1500 x Tiefe 750 x Höhe 740 - 1140 mm

Höhe einstellbar mm	Arbeitsplatte	Artikel-Nr.	Preis €
740-1140	Rotbuche	410 03 471.**V	939,00
740-1140	Multiplex	410 03 536.**V	898,00

1 2 3 4 5 OK	optional mit cubioPIN	126 02 053.90M	49,00
--------------	-----------------------	----------------	-------

Breite 1500 x Tiefe 750 x Höhe 740 - 1140 mm

Höhe einstellbar mm	Arbeitsplatte	Artikel-Nr.	Preis €
740-1140	Rotbuche	410 03 167.**V	1.079,00
740-1140	Multiplex	410 03 166.**V	1.049,00

1 2 3 4 5 OK	optional mit cubioPIN	126 02 053.90M	49,00
--------------	-----------------------	----------------	-------

Breite 2000 x Tiefe 750 x Höhe 740 - 1140 mm

Höhe einstellbar mm	Arbeitsplatte	Artikel-Nr.	Preis €
740-1140	Rotbuche	410 03 473.**V	1.019,00
740-1140	Multiplex	410 03 537.**V	969,00

1 2 3 4 5 OK	optional mit cubioPIN	126 02 053.90M	49,00
--------------	-----------------------	----------------	-------

Breite 2000 x Tiefe 750 x Höhe 740 - 1140 mm

Höhe einstellbar mm	Arbeitsplatte	Artikel-Nr.	Preis €
740-1140	Rotbuche	410 03 263.**V	1.154,00
740-1140	Multiplex	410 03 262.**V	1.109,00

1 2 3 4 5 OK	optional mit cubioPIN	126 02 053.90M	49,00
--------------	-----------------------	----------------	-------



cubio | Systemwerkbenke Breite 1500/2000 mm

Systemwerkbenke mit fixer Arbeitshöhe

Bestückung	
1	Fußelement
1	Schubladenschrank, 5 Schubladen mit Normallastauszug



Breite 1500 x Tiefe 750 x Höhe 840 mm			
Höhe mm	Arbeitsplatte	Artikel-Nr.	Preis €
840	Rotbuche	410 03 446.**V	998,00
840	Multiplex	410 03 315.**V	969,00
<input type="checkbox"/> <input type="checkbox"/> <input type="checkbox"/> <input type="checkbox"/> <input type="checkbox"/> <input type="checkbox"/> optional mit cubioPIN		126 02 053.90M	49,00

Breite 2000 x Tiefe 750 x Höhe 840 mm			
Höhe mm	Arbeitsplatte	Artikel-Nr.	Preis €
840	Rotbuche	410 03 454.**V	1.059,00
840	Multiplex	410 03 323.**V	1.019,00
<input type="checkbox"/> <input type="checkbox"/> <input type="checkbox"/> <input type="checkbox"/> <input type="checkbox"/> <input type="checkbox"/> optional mit cubioPIN		126 02 053.90M	49,00

plus

Lieferung inkl. perfo Lochplatten Set

Bestückung	
1	Schubladenschrank, 6 Schubladen mit Normallastauszug
1	Schubladenschrank, 7 Schubladen mit Normallastauszug



Breite 2000 x Tiefe 750 x Höhe 940 mm			
Höhe mm	Arbeitsplatte	Artikel-Nr.	Preis €
940	Rotbuche	410 03 518.**V	1.849,00
940	Multiplex	410 03 517.**V	1.798,00
<input type="checkbox"/> <input type="checkbox"/> <input type="checkbox"/> <input type="checkbox"/> <input type="checkbox"/> <input type="checkbox"/> optional mit cubioPIN		126 02 053.90M	49,00*

*pro Schubladenschrank

Bestückung	
1	Schubladenschrank, 5 Schubladen mit Normallastauszug
1	Schubladenschrank, 2 Schubladen mit Normallastauszug, 1 Flügeltür



Breite 2000 x Tiefe 750 x Höhe 840 mm			
Höhe mm	Arbeitsplatte	Artikel-Nr.	Preis €
840	Rotbuche	410 03 242.**V	1.469,00
840	Multiplex	410 03 241.**V	1.425,00
<input type="checkbox"/> <input type="checkbox"/> <input type="checkbox"/> <input type="checkbox"/> <input type="checkbox"/> <input type="checkbox"/> optional mit cubioPIN		126 02 053.90M	49,00*

*pro Schubladenschrank

Info
Schubladeneinteilungsmaterial ab Seite 74
Beachten Sie bei Auswahl der Arbeitsplatten unsere Gebrauchs- und Verwendungshinweise: www.bott.de/arbeitsplatten

Gehäuse:	Deckel, Boden und Fronten: Genaue Infos Seite 39			
RAL 7035 – lichtgrau	RAL 5010 – enzianblau	RAL 7035 – lichtgrau	RAL 3004 – purpurrot	RAL 7016 – anthrazitgrau

cubio | Fahrbare Systemwerkbenke Breite 1500/2000 mm

Fahrbare Systemwerkbenke

Bestückung	
2	höhereinstellbare Fußelemente mit 4 Lenkrollen und Feststellern
3	Querstreben (2x oben, 1x unten)



Bestückung	
2	höhereinstellbare Fußelemente mit 4 Lenkrollen und Feststellern
3	Querstreben (2x oben, 1x unten)
1	Schubladenschrank, 3 Schubladen mit Normallastauszug



Breite 1500 x Tiefe 750 x Höhe 840 - 1140 mm

Höhe einstellbar mm	Arbeitsplatte	Artikel-Nr.	Preis €
840-1140	Rotbuche	410 03 284.16V	573,00
840-1140	Multiplex	410 03 283.16V	542,00

Höhe einstellbar mm	Arbeitsplatte	Artikel-Nr.	Preis €
840-1140	Rotbuche	410 03 484.**V	1.059,00
840-1140	Multiplex	410 03 539.**V	1.035,00

Breite 2000 x Tiefe 750 x Höhe 840 - 1140 mm

Höhe einstellbar mm	Arbeitsplatte	Artikel-Nr.	Preis €
840-1140	Rotbuche	410 03 293.16V	647,00
840-1140	Multiplex	410 03 292.16V	598,00

Höhe einstellbar mm	Arbeitsplatte	Artikel-Nr.	Preis €
840-1140	Rotbuche	410 03 485.**V	1.135,00
840-1140	Multiplex	410 03 540.**V	1.089,00

Info	Schubladeneinteilungsmaterial ab Seite 74
	Beachten Sie bei Auswahl der Arbeitsplatten unsere Gebrauchs- und Verwendungshinweise: www.bott.de/arbeitsplatten

Beistellwagen



- robustes geschweißtes Stahlgestell
- lichtgrau pulverbeschichtet (RAL 7035)
- belastbar bis 300 kg
- viel Nutzfläche durch 2 Ablageebenen
- extrem wendig durch 4 Lenkrollen

Abmessungen B x T x H mm	Artikel-Nr.	Preis €
1000 x 600 x 890	410 20 017.16	398,00





cubio

Gehäuse:

 RAL 7035 – lichtgrau

Deckel, Boden und Fronten: Genue Infos Seite 39

 .11 RAL 5010 – enzianblau

 .16 RAL 7035 – lichtgrau

 .24 RAL 3004 – purpurrot

 .19 RAL 7016 – anthrazitgrau

cubio Werkbänke in der Praxis



cubio | Werkbänke in der Praxis



cubio System- und Kastenwerkbenke bilden die Basis für Ordnung, Struktur und Sauberkeit im Betrieb. Die robuste Konstruktion der cubio Werkbenke überdauert Jahrzehnte – auch bei täglich starkem Beanspruchten. Die hochwertige cubio Betriebseinrichtung von bott verdeutlicht den Anspruch an eine hohe Qualität der hier zu verrichtenden Arbeit. Mit ihr wird die Werkstatt zu einem attraktiven Arbeitsplatz.

Mit umfangreichem Zubehör und Aufsatzrahmen lassen sich cubio System- und Kastenwerkbenke erweitern und an individuelle Anforderungen anpassen.



cubio | Zubehör für System- und Kastenwerkbanke

Aufnahmerahmen mit Schwenkrahmen, perfo Lochplatte und bottBoxen



- zur Montage direkt auf einer Arbeitsplatte
- Ablage bestückt mit bottBoxen 1-3-165 (130 x 298 x 165 mm)
- perfo Lochplatte
- Schwenkrahmen mit Ablage und perfo Lochplatte zur ergonomischen Anordnung von Montagematerial
- optional mit Langfeldleuchte, 3 m Anschlusskabel
- Farbe: lichtgrau (RAL 7035)
- Lieferung erfolgt ohne Werkbank

Info weitere Informationen zu den bottBoxen finden Sie ab S. 378

Abmessungen B x T x H mm	Leuchtmittel Watt	Ausführung	Artikel-Nr.	Preis €
900 x 435 x 1357	–	1x perfo Lochplatte, Ablage mit 10 bottBoxen	410 11 139.16	529,00
900 x 435 x 1357	2x 18 FL	1x perfo Lochplatte, Ablage mit 10 bottBoxen und Leuchte	410 11 141.16	798,00
1350 x 435 x 1357	–	1x perfo Lochplatte, Ablage mit 14 bottBoxen	410 11 140.16	579,00
1350 x 435 x 1357	2x 36 FL	1x perfo Lochplatte, Ablage mit 14 bottBoxen und Leuchte	410 11 142.16	889,00

Aufnahmerahmen mit 2 Schwenkrahmen, Langfeldleuchte und bottBoxen



- zur Montage direkt auf einer Arbeitsplatte
- Ablage bestückt mit bottBoxen 1-3-165 (130 x 298 x 165 mm)
- perfo Lochplatte
- 2 Schwenkrahmen mit Ablage und perfo Lochplatte zur ergonomischen Anordnung von Montagematerial
- optional mit Langfeldleuchte, 3 m Anschlusskabel
- Farbe: lichtgrau (RAL 7035)
- Lieferung erfolgt ohne Werkbank

Info passende Haken und Halter finden Sie ab Seite 428

Abmessungen B x T x H mm	Leuchtmittel Watt	Ausführung	Artikel-Nr.	Preis €
900 x 645 x 1357	–	1x perfo Lochplatte, Ablage mit 14 bottBoxen	410 11 143.16	689,00
900 x 645 x 1357	2x 18 FL	1x perfo Lochplatte, Ablage mit 14 bottBoxen und Leuchte	410 11 144.16	989,00

Aufnahmerahmen mit perfo Loch-/Schlitzplatte und bottBoxen



- zur Montage direkt auf einer Arbeitsplatte
- Ablage bestückt mit bottBoxen 1-3-165 (130 x 298 x 165 mm)
- perfo Lochplatte
- Farbe: lichtgrau (RAL 7035)
- Lieferung erfolgt ohne Werkbank

Info passende Haken und Halter finden Sie ab Seite 428

Abmessungen B x T x H mm	Ausführung	Artikel-Nr.	Preis €
900 x 435 x 1357	perfo Lochplatte, Ablage mit 6 bottBoxen	410 11 073.16	265,00
900 x 435 x 1357	perfo Schlitzplatte, Ablage mit 6 bottBoxen	410 11 146.16	269,00
1350 x 435 x 1357	perfo Lochplatte, Ablage mit 10 bottBoxen	410 11 074.16	329,00
1350 x 435 x 1357	perfo Schlitzplatte, Ablage mit 10 bottBoxen	410 11 147.16	355,00
1800 x 435 x 1357	perfo Lochplatte, Ablage mit 13 bottBoxen	410 11 075.16	395,00
1800 x 435 x 1357	perfo Schlitzplatte, Ablage mit 13 bottBoxen	410 11 148.16	398,00

Aufnahmerahmen mit Langfeldleuchte, perfo Loch-/Schlitzplatte und bottBoxen

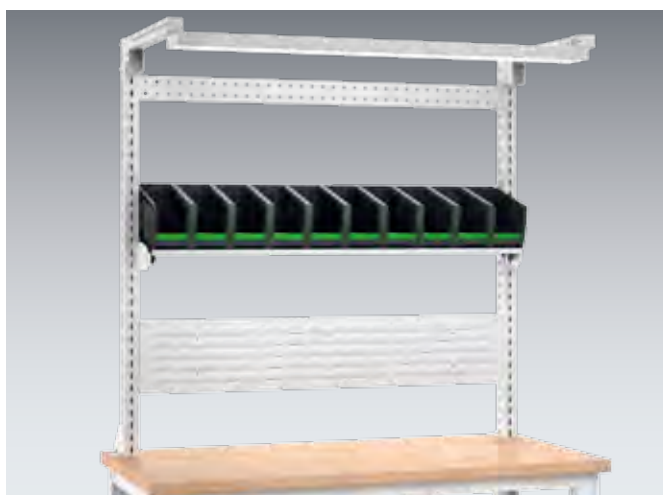

- zur Montage direkt auf einer Arbeitsplatte
- Ablage bestückt mit bottBoxen 1-3-165 (130 x 298 x 165 mm)
- wahlweise perfo Loch- oder Schlitzplatte
- optional mit Langfeldleuchte 2x 36 FL Watt, Anschlusskabel
- Farbe: lichtgrau (RAL 7035)
- Lieferung erfolgt ohne Werkbank

Info weitere Informationen zu den bottBoxen finden Sie ab S. 378

Abmessungen B x T x H mm	Leuchtmittel Watt	Ausführung	Artikel-Nr.	Preis €
1350 x 645 x 1357	2x 36 FL	perfo Lochplatte, Ablage mit 10 bottBoxen	410 11 137.16	645,00
1350 x 645 x 1357	2x 36 FL	perfo Schlitzplatte, Ablage mit 10 bottBoxen	410 11 149.16	669,00
1800 x 645 x 1357	2x 36 FL	perfo Lochplatte, Ablage mit 13 bottBoxen	410 11 138.16	749,00
1800 x 645 x 1357	2x 36 FL	perfo Schlitzplatte, Ablage mit 13 bottBoxen	410 11 150.16	729,00

cubio | Zubehör für System- und Kastenwerkbenke

Aufsatzrahmen mit perfo Schlitzplatten und bottBoxen



- zur Montage direkt auf einer Arbeitsplatte
- bestückt mit bottBoxen
 - 1-1-65 (130 x 100 x 65 mm)
 - 1-3-165 (130 x 298 x 165 mm)
 - 1-2-90 (130 x 198 x 90 mm)
- hohe Stabilität durch vertikale Streben
- Farbe: lichtgrau (RAL 7035)
- Lieferung erfolgt ohne Werkbank

Info weitere Informationen zu den bottBoxen finden Sie ab S. 378

Abmessungen B x T x H mm	Ausführung	Plattenanzahl	Artikel-Nr.	Preis €
1500 x 230 x 480	12x bottBox 1-1-65, 24x bottBox 1-2-90	1	410 11 125.16	198,00
1500 x 230 x 960	24x bottBox 1-1-65, 36x bottBox 1-2-90	2	410 11 128.16	335,00
2000 x 230 x 480	8x bottBox 1-1-65, 16x bottBox 1-2-90, 12x bottBox 1-3-165	1	410 11 127.16	239,00
2000 x 230 x 960	16x bottBox 1-1-65, 24x bottBox 1-2-90, 24x bottBox 1-3-165	2	410 11 130.16	449,00

Aufsatzrahmen mit perfo Kombiplatten und bottBoxen



- zur Montage direkt auf einer Arbeitsplatte
- bestückt mit bottBoxen
 - 1-1-65 (130 x 100 x 65 mm)
 - 1-3-165 (130 x 298 x 165 mm)
 - 1-2-90 (130 x 198 x 90 mm)
- hohe Stabilität durch vertikale Streben
- Farbe: lichtgrau (RAL 7035)
- Lieferung erfolgt ohne Werkbank

Info weitere Informationen zu den bottBoxen finden Sie ab S. 378

Abmessungen B x T x H mm	Ausführung	Plattenanzahl	Artikel-Nr.	Preis €
1500 x 245 x 480	8x bottBox 1-1-65, 12x bottBox 1-2-90	1	410 11 135.16	179,00
1500 x 245 x 960	16x bottBox 1-1-65, 24x bottBox 1-2-90	2	410 11 129.16	295,00
2000 x 350 x 480	8x bottBox 1-1-65, 12x bottBox 1-2-90, 4x bottBox 1-3-165	1	410 11 136.16	219,00
2000 x 350 x 960	16x bottBox 1-1-65, 24x bottBox 1-2-90, 8x bottBox 1-3-165	2	410 11 131.16	359,00

cubio | **Zubehör für System- und Kastenwerkbenke**



cubio

cubio | Zubehör für System- und Kastenwerkbenke

Aufsatzrahmen mit perfo Lochplatten und Hakenset



- zur Montage direkt auf einer Arbeitsplatte
- zur Aufnahme von Haltern und Zubehör aus dem perfo Programm
- hohe Stabilität durch vertikale Streben
- Farbe: lichtgrau (RAL 7035)
- Lieferung erfolgt ohne Werkbank



Info passende Haken und Halter finden Sie ab Seite 428

Abmessungen B x T x H mm	Ausführung	Plattenanzahl	Artikel-Nr.	Preis €
1500 x 230 x 480	perfo Lochplatte + Hakenset PL30	1	410 11 124.16	125,00
1500 x 230 x 960	perfo Lochplatten + Hakenset PL35	2	410 11 078.16	229,00
2000 x 230 x 480	perfo Lochplatte + Hakenset PL30	1	410 11 126.16	135,00
2000 x 230 x 960	perfo Lochplatten + Hakenset PL35	2	410 11 079.16	249,00

Aufsatzrahmen mit perfo Kombiplatten



- zur Montage direkt auf einer Arbeitsplatte
- zur Aufnahme von Haltern und Zubehör aus dem perfo Programm
- zur Aufnahme von bottBoxen
- hohe Stabilität durch vertikale Streben
- Farbe: lichtgrau (RAL 7035)
- Lieferung erfolgt ohne Werkbank

Info passende Haken und Halter finden Sie ab Seite 428

Abmessungen B x T x H mm	Plattenanzahl	Artikel-Nr.	Preis €
1500 x 230 x 480	1	410 11 157.16	119,00
1500 x 230 x 960	2	410 11 121.16	219,00
2000 x 230 x 480	1	410 11 158.16	129,00
2000 x 230 x 960	2	410 11 123.16	239,00

Aufsatzrahmen mit perfo Lochplatten



- zur Montage direkt auf einer Arbeitsplatte
- zur Aufnahme von Haltern und Zubehör aus dem perfo Programm
- hohe Stabilität durch vertikale Streben
- Farbe: lichtgrau (RAL 7035)
- Lieferung erfolgt ohne Werkbank

Info passende Haken und Halter finden Sie ab Seite 428

Abmessungen B x T x H mm	Plattenanzahl	Artikel-Nr.	Preis €
1500 x 230 x 480	1	410 11 116.16	98,00
1500 x 230 x 960	2	410 11 076.16	179,00
2000 x 230 x 480	1	410 11 118.16	109,00
2000 x 230 x 960	2	410 11 077.16	205,00

Aufsatzrahmen mit perfo Schlitzplatten



- zur Montage direkt auf einer Arbeitsplatte
- zur Aufnahme von bottBoxen
- hohe Stabilität durch vertikale Streben
- Farbe: lichtgrau (RAL 7035)
- Lieferung erfolgt ohne Werkbank

Info weitere Informationen zu den bottBoxen finden Sie ab S. 378

Abmessungen B x T x H mm	Plattenanzahl	Artikel-Nr.	Preis €
1500 x 230 x 480	1	410 11 117.16	119,00
1500 x 230 x 960	2	410 11 120.16	219,00
2000 x 230 x 480	1	410 11 119.16	129,00
2000 x 230 x 960	2	410 11 122.16	239,00

Ablagen für Aufnahmerahmen

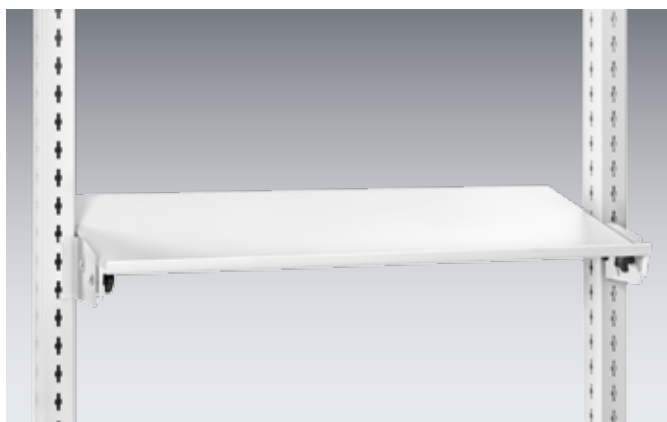

- aus pulverbeschichtetem Stahlblech
- mit Haltern zum Einhängen in das avero Vertikalprofil
- einseitig Bordleiste 20 mm hoch
- Ablage kann wahlweise mit Bordleiste vorn oder hinten montiert werden
- Neigung stufenlos +/- 30° einstellbar
- tiefenverschiebbar
- Flächenlast 60 kg
- Farbe: lichtgrau (RAL 7035)

Info weitere Informationen zu den bottBoxen finden Sie ab S. 378

Systembreite mm	passend für Schwenkrahmen	Abmessungen B x T x H mm	Artikel-Nr.	Preis €
675	x	675 x 200 x 55	421 05 044.16	56,00
675	x	675 x 350 x 55	421 05 045.16	64,00
900		900 x 200 x 55	421 05 002.16	57,50
900		900 x 350 x 55	421 05 006.16	69,50
1350		1350 x 200 x 55	421 05 003.16	77,00
1350		1350 x 350 x 55	421 05 007.16	95,50
1800		1800 x 200 x 55	421 05 004.16	95,50
1800		1800 x 350 x 55	421 05 008.16	111,00

perfo Schlitzplatten

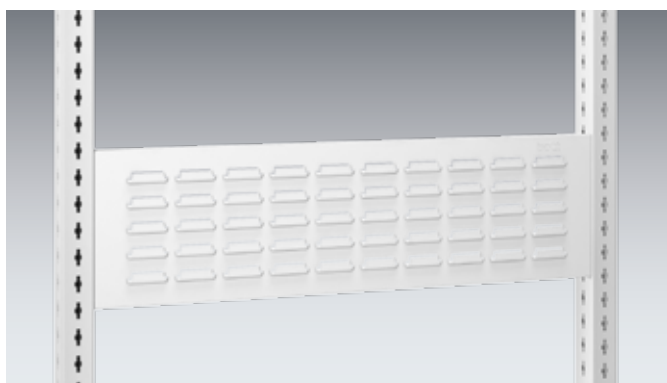

- mit perfo Schlitzprägungen
- zur Aufnahme von perfo Adaptern für Halter und Zubehör des bott perfo Programms
- zur Aufnahme der bottBox
- zur Montage an das avero Vertikalprofil
- Farbe: lichtgrau (RAL 7035)

Info weitere Informationen zu den bottBoxen finden Sie ab S. 378

für Systembreite mm	passend für Schwenkrahmen	Abmessungen B x T x H mm	Artikel-Nr.	Preis €
675	x	623 x 53 x 240	140 25 388.20	49,50
675	x	623 x 53 x 480	140 25 389.20	60,40
900		848 x 53 x 240	140 25 361.20	57,50
900		848 x 53 x 480	140 25 365.20	67,70
1350		1298 x 53 x 240	140 25 362.20	69,90
1350		1298 x 53 x 480	140 25 366.20	80,90
1800		1748 x 53 x 240	140 25 363.20	94,50
1800		1748 x 53 x 480	140 25 367.20	105,90

cubio | Zubehör für System- und Kastenwerkbenke

perfo Lochplatten

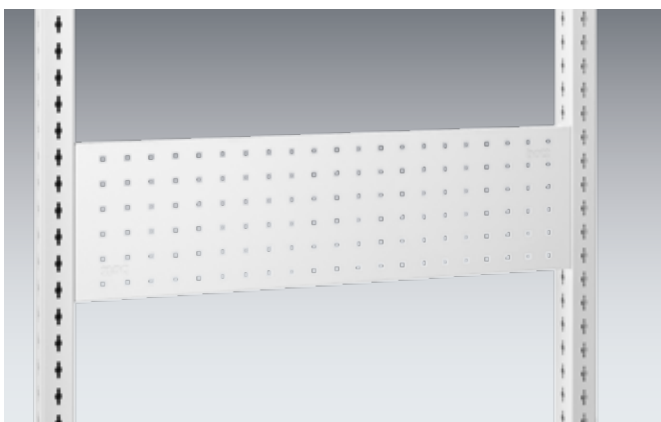

- 9,2 x 9,2 mm Quadratlochung im 38,1-mm-Raster
- zur Aufnahme von Haltern und Zubehör des bott perfo Programms
- zur Montage an das avero Vertikalprofil
- Farbe: lichtgrau (RAL 7035)

Info passende Haken und Halter finden Sie ab Seite 428

für Systembreite mm	passend für Schwenkrahmen	Abmessungen B x T x H mm	Artikel-Nr.	Preis €
675	x	623 x 46 x 240	140 25 386.20	40,90
675	x	623 x 46 x 480	140 25 387.20	50,60
900		848 x 46 x 240	140 25 341.20	48,90
900		848 x 46 x 480	140 25 345.20	59,00
1350		1298 x 46 x 240	140 25 342.20	61,90
1350		1298 x 46 x 480	140 25 346.20	71,90
1800		1748 x 46 x 240	140 25 343.20	85,90
1800		1748 x 46 x 480	140 25 347.20	97,60



cubio

cubio | Zubehör für System- und Kastenwerkbenke

Bürstenauflage für Arbeitsflächen



- kann auf Arbeitsflächen (z.B. auf Arbeitsplatten) mit Schrauben befestigt werden
- kommt dort zum Einsatz, wo empfindliche Teile montiert werden (Kratzschutz)
- Borstenhöhe: 15 mm
- Material der Borsten: Polyamid 6 schwarz (Faserdurchmesser 0,4 mm)
Material der Faserträger: Polypropylen, grau (RAL 7011)
- Verpackungseinheit mit 20 Einzelsegmenten entspricht 1 m²

Abmessungen B x T x H mm	VE	Artikel-Nr.	Preis €
500 x 100 x 27	20	410 10 053.10V	298,00

Arbeitsplatz-Schutzmatte



- zweischichtiger, pflegeleichter PVC-Verbundbelag
- hohe Abrieb- und Verschleißfestigkeit
- dauerelastisch
- antistatisch
- Oberfläche seidenmatt
- Farbe: grau meliert
- Materialstärke 2 mm

Abmessungen B x T mm	Artikel-Nr.	Preis €
1450 x 700	410 10 136.90V	99,80
1950 x 700	410 10 137.90V	139,00

Arbeitsplattenabschluss aus Buche-Multiplex



- aus mehrschichtig, kreuzweise verleimten Buchenfurnieren
- vorbereitet zum stirnseitigen Verschrauben an Arbeitsplatten
- der seitliche Abschluss kann links oder rechts angeschraubt werden

Arbeitsplattenabschluss	Abmessungen B x T x H mm	Artikel-Nr.	Preis €
hinten (1 Stück)	1500 x 15 x 85	412 03 002.08V	45,00
	2000 x 15 x 85	412 03 003.08V	54,00
seitlich (1 Paar)	15 x 750 x 85	412 03 004.08V	49,00
seitlich (1 Stück)	15 x 750 x 85	412 03 010.08V	27,50

Höheneinstellbare Ablage



- zur Montage auf der Arbeitsplatte
- stufenlos höheneinstellbar mit großer Sterngriffschraube
- Aufkantung 3-seitig (Höhe 40 mm)
- mit Riffelgummieinlage, schwarz
- Farbe: lichtgrau (RAL 7035)

für Werkbank mit Breite mm	Abmessungen B x T x H mm	Artikel-Nr.	Preis €
1500	1500 x 300 x 230-345	121 15 003.16	155,00
2000	2000 x 300 x 230-345	121 15 004.16	179,00

Schraubstöcke



- stahlgeschmiedete Schraubstöcke
- gehärtete Backen und Amboss
- serienmäßig mit 2 zusätzlichen Rohrspannbacken für sicheres Spannen von Rohren
- Führungen nachstellbar, Führungsschienen durch Abstreifer vor Verschmutzung geschützt
- Schraubstöcke können mit Drehteller, Höhenverstellgerät (außer Backenbreite 175 mm) und Klapplift (nur Backenbreite 125 mm) kombiniert werden
- Farbe: anthrazitgrau

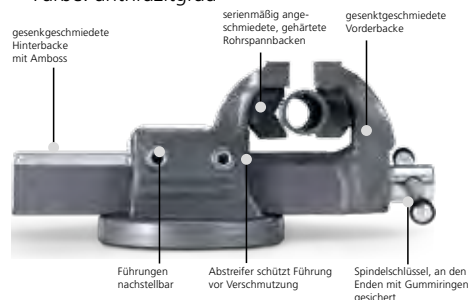

Backenbreite mm	Backentiefe mm	Länge x Höhe mm	max. Spannweite mm	Rohre von - bis	Artikel-Nr.	Preis €
100	60	285 x 117	100	-	806 01 019.19V	149,00
125	75	340 x 144	120	1/4 - 3"	806 01 020.19V	159,00
135	85	430 x 170	170	1/4 - 4"	806 01 021.19V	219,00
150	100	480 x 188	190	1/4 - 5"	806 01 022.19V	249,00
175	105	520 x 208	205	1/4 - 6"	806 01 023.19V	349,00

Klapplift und Höhenverstellgerät für Schraubstock



- mit gasfederunterstützter Höhenverstellung
- einfache Verstellung über Kipp-Klemmhebel
- Höhenverstellbereich: 200 mm
- 360° Drehung möglich
- Schraubstock kann abgeklappt und unter die Arbeitsplatte geschoben werden
- Montage nur unter Systemwerkbenken möglich
- Farbe: anthrazitgrau



für Schraubstock mit Backenbreite mm	Artikel-Nr.	Preis €
125	806 13 007.19V	399,00

Höhenverstellgerät für Schraubstock



- mit gasfederunterstützter Höhenverstellung
- einfache Verstellung über Kipp-Klemmhebel
- Höhenverstellbereich: 240 mm
- 360° Drehung möglich
- Farbe: anthrazitgrau

für Schraubstock mit Backenbreite mm	Artikel-Nr.	Preis €
100	806 13 008.19V	259,00
125 / 135	806 13 009.19V	259,00
150	806 13 010.19V	259,00

Drehteller für Schraubstock



- stahlgeschmiedeter Drehteller für Schraubstöcke
- Kipp-Klemmhebel zur einfachen Verstellung (360° Drehung möglich)
- Farbe: anthrazitgrau

für Schraubstock mit Backenbreite mm	Artikel-Nr.	Preis €
100	806 10 005.19V	52,90
125	806 10 006.19V	54,90
135	806 10 007.19V	69,90
150	806 10 008.19V	77,90
175	806 10 009.19V	82,90

Schraubstockschonbacken für Schraubstock



- robuster Kunststoff zum schonenden Halten empfindlicher Oberflächen
- mit eingesetzten Magnetstreifen auf der Innenseite für sicheren Halt auf den Schraubstockbacken
- eine Außenseite mit waagrecht und senkrecht Prisma zur Fixierung runder Teile, andere Außenseite glatt
- Lieferung: paarweise
- Farbe: gelb

für Backenbreite mm	Artikel-Nr.	Preis €
100	806 02 001.90V	15,90
125	806 02 002.90V	19,90
150	806 02 003.90V	21,90

cubio

cubio | Zubehör für System- und Kastenwerkbänke

Rollhocker



- 5-Fuß-Gestell mit Lenkrollen, 2 davon feststellbar
- Sitzhöhenverstellung mit Gasdruckfeder
- langlebiger, leicht zu reinigender Formschaumsitz mit Ø 350 mm
- Werkzeugablage mit 6 herausnehmbaren Kleinteileboxen
- Abb. B mit zusätzlicher Werkzeugablage

Abbildung	Höhe mm	Artikel-Nr.	Preis €
A	370 - 500	886 01 054	149,00
B	540 - 800	886 01 002	198,00

Stehhilfe



- Sitzhöhenverstellung durch hochwertige, abgedeckte Sicherheits-Gasfeder
- Sitzflächen-Neigungsverstellung um +/- 9°
- hochgezogene Rückenstütze für aufrechtes, ergonomisches Sitzen
- ergonomisch geformtes, robustes und leicht zu reinigendes Sitzpolster aus elastischem PU-Schaum
- stabiles 5-Stern-Sicherheits-Fußkreuz, Durchmesser 630 mm
- Farbe: schwarz

Ausführung	Höhe mm	Artikel-Nr.	Preis €
mit rutschfesten Bodengleitern	570 - 820	886 01 060.90V	149,00

Drehhocker



- Sitzhöhenverstellung durch hochwertige, abgedeckte Sicherheits-Gasfeder
- robustes und leicht zu reinigendes Sitzpolster aus elastischem PU-Schaum
- stabiles 5-Stern-Sicherheits-Fußkreuz, Durchmesser 630 mm
- Farbe: schwarz

Ausführung	Höhe mm	Artikel-Nr.	Preis €
mit rutschfesten Bodengleitern	400-600	886 01 061.90V	114,00

Industriestühle



- ergonomisch geformte Rückenlehne mit integrierter Lendenwirbelstütze zur Entlastung der Wirbelsäule
- Rückenlehnenhöhenverstellung bequem und leicht im Sitzen zu bedienen
- komfortable Sitzfläche mit abgerundeter Sitzvorderkante
- Integralschaumpolster (PU) für weichen Sitzkomfort, höchste Widerstandsfähigkeit und Reinigungsfreundlichkeit
- SitzhöhenEinstellung stufenlos von 440-620 mm durch selbsttragende Sicherheits-Gasfeder mit Schutzabdeckung
- stabiles Fünffuß-Untergestell
- Farbe: schwarz

Info	Lieferzeit 20 Arbeitstage
-------------	---------------------------

Abb.	Ausführung	Artikel-Nr.	Preis €
A	mit gebremsten Doppelrollen	886 01 058.90V	229,00
B	mit abriebfesten Kunststoff-Bodengleitern	886 01 059.90V	219,00

cubio

cubio | Zubehör für System- und Kastenwerkbenke

Bodenmatte



- ergonomische Bodenmatte für alle Steharbeitsplätze
- rutschhemmend auch bei verschmutzter Oberfläche
- große Kugelnoppen bewirken Muskelaktivierung durch intuitive Ausgleichsbewegungen
- reduzierte Stolpergefahr durch abgeschrägte Außenkanten
- sehr hohe Stabilität
- leichte Reinigung mit handelsüblichen Reinigungsmitteln
- hohes Eigengewicht verhindert Verrutschen der Matte bei loser Verlegung
- Material: 20 mm SBR (Neugummimischung)
- Farbe: schwarz

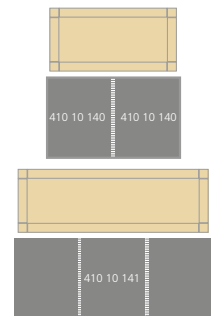

Bezeichnung	Abmessungen B x T mm	Artikel-Nr.	Preis €
Basissatz bestehend aus 2 Matten	2000 x 1300	410 10 140.90V	339,00
Erweiterungsmatte	1000 x 1300	410 10 141.90V	189,00

perfo Seitenpanel



- zur seitlichen Montage an der System- oder Kastenwerkbank
- mit perfo Lochung zur Aufnahme aller Halter und Haken aus dem perfo Programm

für Werkbankfuß	Abmessungen B x H mm	Artikel-Nr.	Preis €
Systemwerkbank stationär	610 x 692	410 10 016.**V	39,50
Systemwerkbank fahrbar	610 x 642	410 10 094.**V	39,80
Kastenwerkbank	570 x 560	410 10 001.**M	49,90

Ablageböden aus Stahl und Buche-Multiplex



- Ablageböden aus Stahlblech oder Buche-Multiplex zum Verschrauben zwischen den Werkbankfüßen
- Stärke bei Stahlblech: 50 mm
Stärke bei Buche-Multiplex geölt: 25 mm
- Ausführungen in ganzer oder verkürzter Tiefe
- Farbe: lichtgrau (RAL 7035) / Buche natur

Ablageböden aus Stahl

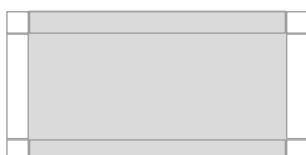

für Werkbankbreite mm	Abmessungen B x T mm	Artikel-Nr.	Preis €
1500	1302 x 650	412 01 049.16V	99,50

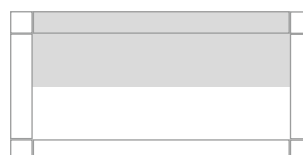

für Werkbankbreite mm	Abmessungen B x T mm	Artikel-Nr.	Preis €
1500	1302 x 400	412 01 050.16V	72,00

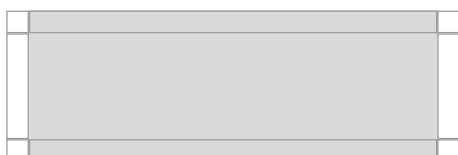

für Werkbankbreite mm	Abmessungen B x T mm	Artikel-Nr.	Preis €
2000	1802 x 650	412 01 055.16V	122,00

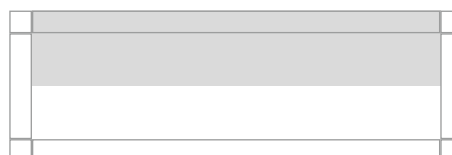

für Werkbankbreite mm	Abmessungen B x T mm	Artikel-Nr.	Preis €
2000	1802 x 400	412 01 056.16V	87,00

Ablageböden aus Buche-Multiplex

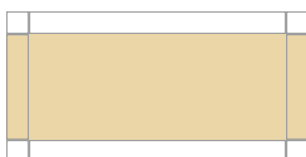

für Werkbankbreite mm	Abmessungen B x T mm	Artikel-Nr.	Preis €
1500	1462 x 550	412 01 044.08V	94,00



für Werkbankbreite mm	Abmessungen B x T mm	Artikel-Nr.	Preis €
2000	1962 x 550	412 01 046.08V	119,00

Gehäuse:

RAL 7035 – lichtgrau

Deckel, Boden und Fronten: **Genauere Infos Seite 39**

RAL 5010 – enzianblau

RAL 7035 – lichtgrau

RAL 3004 – purpurrot

RAL 7016 – anthrazitgrau

Seitliche Ablage



- zur seitlichen Montage an alle cubio Systemwerkbankfüße geeignet, z.B. als Computerablage
- Ablagefläche B 290 x T 650 mm
- für Systemtiefe 750 mm
- Farbe: lichtgrau (RAL 7035)



Bezeichnung	Artikel-Nr.	Preis €
seitliche Ablage	410 10 135.20V	39,00

Steckdosenleiste mit Trägerschiene



- zur seitlichen Montage an alle cubio Systemwerkbankfüße
- 3 Schuko-Steckdosen
- Ein-/Ausschalter
- Anschlusskabel 4 m mit Schuko-Stecker
- für Systemtiefe 750 mm
- Farbe: lichtgrau (RAL 7035)

Bezeichnung	Artikel-Nr.	Preis €
Steckdosenleiste mit Trägerschiene	410 10 134.20V	94,90

EinzelSchublade varioSlide



- Kunststoffschublade varioSlide ausziehbar/entnehmbar
- Metallgehäuse mit Kunststoffführungsschienen zum Verschrauben direkt unter die Arbeitsplatte bei Werkbänken ohne Querstreben-set
- bei Montage an Werkbank mit Querstreben-set wird eine Trägerschiene benötigt
- Tragkraft 25 kg
- Farbe: anthrazitgrau (RAL 7016)

Bezeichnung	Abmessungen B x T x H mm	Artikel-Nr.	Preis €
varioSlide	515 x 435 x 212	400 32 018.19	79,00
Trägerschiene	45 x 640 x 29	410 10 026.16V	34,00



Werkbank-Fuß höhenverstellbar



- höhenverstellbar im 25-mm-Raster
- Verstellbereich 700 – 1100 mm
- mit Befestigungsmaterial
- Farbe: lichtgrau (RAL 7035)

Systemtiefe mm	Abmessungen B x T mm	Artikel-Nr.	Preis €
750	80 x 650	414 01 005.16V	93,00
900	80 x 800	414 01 006.16V	104,00

Querstrebensets

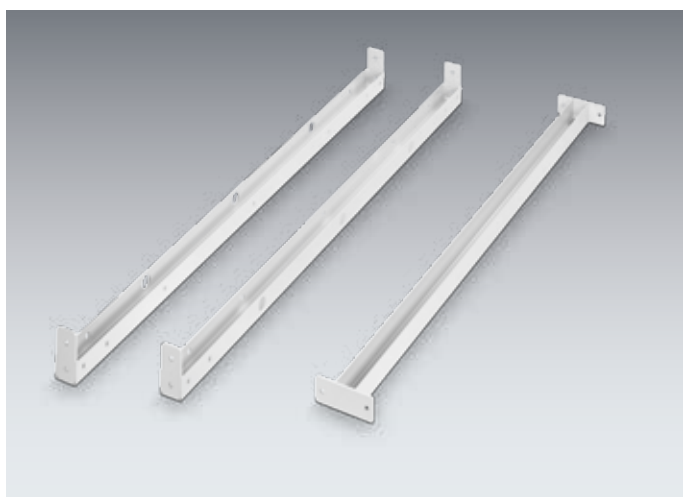

- Querstreben-Set zum Aufbau eines Gestells durch Verschrauben zwischen 2 Werkbankfüßen
- Erhöhung der Plattenbiegefestigkeit
- Erhöhung der Tragfähigkeit
- 2 Streben oben und 1 Strebe unten
- Farbe: lichtgrau (RAL 7035)



für Breite mm	Artikel-Nr.	Preis €
1500	410 10 020.16V	96,00
2000	410 10 022.16V	114,00

perfo Seitenpanel



- zur seitlichen Montage an den cubio Systemwerkbankfuß
- zur Aufnahme sämtlicher Zubehörteile des perfo Programms
- geeignet für stationäre und fahrbare Werkbenke
- für Systemtiefe 750 mm
- Farbe: lichtgrau (RAL 7035)

Bezeichnung	Abmessungen B x H mm	Artikel-Nr.	Preis €
perfo Seitenpanel	644 x 143	410 10 133.20V	23,90

Back-Panel



- zur Montage an der Rückseite
- Höhe: 662 mm
- auch für Werkbank-Reihenbauweise
- Farbe: lichtgrau (RAL 7035)

für Werkbenke mit Breite mm	Artikel-Nr.	Preis €
1500	410 10 107.16V	79,00
2000	410 10 108.16V	94,00

CubioCNC-Lagersysteme

kurze Rüstzeiten | sicherer Transport | schonende Lagerung



CNC-Systemschränke

- sichere, saubere und übersichtliche Aufbewahrung von wertvollen Werkzeugen
- zur Aufnahme von Innenschubladen und Auszügen
- Innenschubladen und Auszüge bestückbar mit Werkzeugträgern oder Werkzeugeinsätzen



CNC-Einsätze und Träger

- werkzeugloser Einsatz und Entnahme der CNC-Einsätze
- Träger für den Einsatz in CNC-Wagen, CNC-Tischständern, CNC-Schränken



CNC-Schubladenschränke

- sichere, saubere und übersichtliche Aufbewahrung von wertvollen Werkzeugen
- zur Aufnahme von CNC-Schubladeneinsätzen



CNC-Wagen

- mobile und übersichtliche Bereitstellung der Werkzeuge
- Aufnahme von 6 bzw. 12 Werkzeugträgern möglich

CNC



Achten Sie auf dieses Zeichen!
 Produkte, die mit diesem »plus« gekennzeichnet sind, beinhalten im Lieferumfang ein perfo Lochplatten Set.
 (Nähere Informationen siehe Seite 2-3)

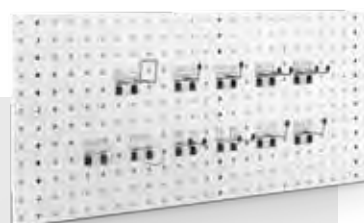

cubio | CNC - Lagersysteme

Schubladenschrank Höhe 1000 mm – Breite 800 mm



- Schubladenschrank
inkl. 3 CNC-Schubladeneinsätzen, Höhe 125 mm

Tiefe mm	Auszug	Artikel-Nr.	Preis €
650	Schwerlast	400 20 151.**V	1.039,00
<input type="checkbox"/> <input type="checkbox"/> <input type="checkbox"/> <input type="checkbox"/> <input type="checkbox"/> <input type="checkbox"/> optional mit cubioPIN		126 02 053.90M	49,00

CNC-Schubladeneinsatz



- zur Montage in Schubladen und Innenschubladen
- zur individuellen Bestückung mit Werkzeugeinsätzen
- die Schubladenfrontheöhe richtet sich nach dem höchstgelagerten Werkzeug
- die Höhe des Schubladeneinsatzes 80 oder 125 mm richtet sich nach der gelagerten Werkzeuggröße sowie der Länge der jeweiligen Einspannschäfte
- Farbe: lichtgrau (RAL 7035)

Systemtiefe mm	Anzahl von Bestückungsreihen
650	3

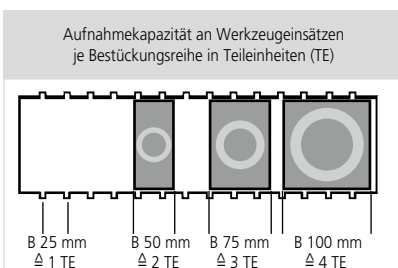

Breite mm	Tiefe mm	Teileinheiten je Reihe	Schubladeneinsatz Höhe 80 mm	Preis €	Schubladeneinsatz Höhe 125 mm	Preis €
			Artikel-Nr.		Artikel-Nr.	
525	650	15	430 13 011.16V	66,00	430 13 012.16V	69,50
650		20	430 13 013.16V	71,50	430 13 014.16V	74,50
800		26	430 13 015.16V	77,50	430 13 016.16V	81,50
1050		36	430 13 017.16V	92,00	430 13 018.16V	98,00
1300		46	430 13 019.16V	101,00	430 13 020.16V	108,50

Systemschrank mit Flügeltüren – bestückt



- mit CNC-Auszug zur Aufnahme von Werkzeugeinsätzen
- mit CNC-Werkzeugträgerauszug mit 4 entnehmbaren CNC-Werkzeugträgern zur Aufnahme von Werkzeugeinsätzen
- mit 2 Schubladen inkl. 2 CNC-Schubladeneinsätzen Höhe 125 mm



Lieferung inkl. perfo Lochplatten Set

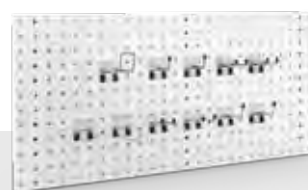

Breite mm	Tiefe mm	Höhe mm	Artikel-Nr.	Preis €
800	650	2000	400 20 150.**V	1.726,00
<input type="checkbox"/> <input type="checkbox"/> <input type="checkbox"/> <input type="checkbox"/> <input type="checkbox"/> optional mit cubioPIN			126 02 053.90M	49,00

Systemschrank mit Flügeltüren – zur individuellen Bestückung



- bestückbar mit:
 - CNC-Auszug
 - CNC-Werkzeugträgerauszug
 - Innenschubladen

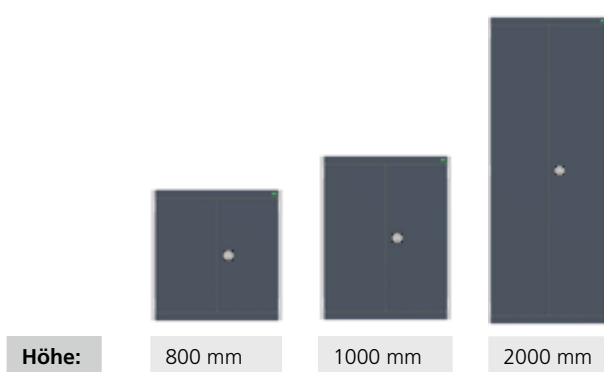

Breite mm	Tiefe mm	Höhe mm	Artikel-Nr.	Preis €
800	650	800	400 20 163.**V	509,00
		1000	400 20 085.**V	553,00
		2000	400 20 091.**V	803,00
<input type="checkbox"/> <input type="checkbox"/> <input type="checkbox"/> <input type="checkbox"/> <input type="checkbox"/> optional mit cubioPIN			126 02 053.90M	49,00

Gehäuse:

Deckel, Boden und Fronten: **Genauere Infos Seite 39**

RAL 7035 – lichtgrau	RAL 5010 – enzyanblau	RAL 7035 – lichtgrau	RAL 3004 – purpurrot	RAL 7016 – anthrazitgrau

CNC-Auszug – unbestückt



Aufnahmekapazität an Werkzeugeinsätzen je Bestückungsreihe in Teileinheiten (TE)

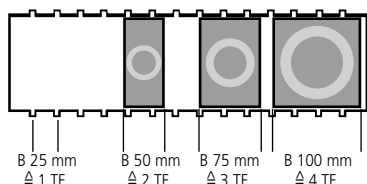

Werkzeugeinsätze separat bestellen.

- zur individuellen Bestückung mit Werkzeugeinsätzen in 4 Reihen
- Einsatz wird durch einen Schwerlastauszug nach vorne ausgezogen
- die Zugänglichkeit zu den Werkzeugen ist durch den Auszug sowie die geneigte Oberseite optimal gewährleistet
- ergonomische Entnahme durch geneigte Aufnahme
- bessere Übersicht
- einfache und ergonomische Bestückung im ausgezogenen Zustand
- optimierte Stauraumnutzung, kein zusätzlicher Raumbedarf im Schrank zur Entnahme von Werkzeug oberhalb notwendig
- geeignet für cubio Systemschränke mit Breite 800 x Tiefe 650 mm
- Tragfähigkeit: 200 kg
- Farbe: lichtgrau (RAL 7035)

Höhe mm	Teileinheiten je Reihe	Artikel-Nr.	Preis €
220	24	405 23 004.16V	209,00

CNC-Werkzeugträgerschub – unbestückt



CNC-Werkzeugträger und Werkzeugeinsätze separat bestellen.



- zur Aufnahme von 4 Werkzeugträgern, Breite 590 mm
- Einsatz wird durch einen Schwerlastauszug nach vorne ausgezogen
- Zugänglichkeit zu den Werkzeugen ist durch den Auszug sowie die geneigte Oberseite optimal gewährleistet
- ergonomische Entnahme durch geneigte Aufnahme
- bessere Übersicht
- einfache und ergonomische Bestückung im ausgezogenen Zustand
- optimierte Stauraumnutzung, kein zusätzlicher Raumbedarf im Schrank zur Entnahme von Werkzeug oberhalb notwendig
- geeignet für cubio Systemschränke mit Breite 800 x Tiefe 650 mm
- Tragfähigkeit: 200 kg
- Farbe: lichtgrau (RAL 7035)

Höhe mm	Teileinheiten je Reihe	Artikel-Nr.	Preis €
220	20	405 23 003.16V	198,00

Innenschubladen



- Schublade zur individuellen Bestückung eines Systemschranks
- Tragfähigkeit:
 Normallastauszug: 75 kg
 Schwerlastauszug: 200 kg
- Farbe: lichtgrau (RAL 7035)

Normallastauszug

Breite mm	Tiefe mm	Schubladen-Innenmaß Breite x Tiefe mm	Fronthöhe mm	Artikel-Nr.	Preis €
800	650	675 x 525	125	405 22 037.16M	86,00
			175	405 22 039.16M	91,00

Schwerlastauszug

Breite mm	Tiefe mm	Schubladen-Innenmaß Breite x Tiefe mm	Fronthöhe mm	Artikel-Nr.	Preis €
800	650	675 x 525	125	405 22 038.16M	116,00
			175	405 22 040.16M	121,00



CNC

CNC-Tischständer für Werkzeugeinsätze – unbestückt



- zur Aufnahme von CNC-Werkzeugeinsätzen
- obere Ablage mit Riffelgummibelag
- Werkzeugeinsätze separat bestellen
- Farbe: lichtgrau (RAL 7035)

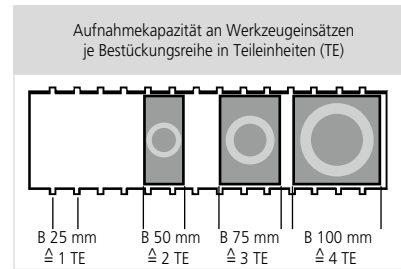

Abmessungen B x T x H mm	Teileinheiten je Reihe	Artikel-Nr.	Preis €
600 x 450 x 375	20	150 01 011.16	169,00

CNC-Tischständer für Werkzeugträger – unbestückt



- zur Aufnahme von CNC-Werkzeugträgern
- obere Ablage mit Riffelgummibelag
- CNC-Werkzeugträger und Werkzeugeinsätze separat bestellen
- Farbe: lichtgrau (RAL 7035)



Abmessungen B x T x H mm	für Werkzeugträger	Artikel-Nr.	Preis €
600 x 450 x 375	3x Breite 590 mm	150 01 003.16	129,00

CNC-Transportwagen



- Werkzeugträger werden mit Hilfe der Universalhalter in den Transportwagen eingesetzt (Neigung der Werkzeugträger in 3 Positionen 0°, 15° und 30° verstellbar)
- 2 Lenkrollen mit Feststellern und 2 Bockrollen
- für bis zu 12 Werkzeugträger Breite 590 mm
- erweiterbar durch Ablagetablar mit Riffelgummimatte
- Abmessungen: B 670 x T 600 x H 980 mm
- Werkzeugeinsätze separat bestellen
- Farbe: lichtgrau (RAL 7035)

Ausführung	Artikel-Nr.	Preis €
unbestückt	104 01 029.16	529,00
bestückt mit 12 Werkzeugträgern	104 01 052.16V	1.098,00



Bezeichnung	Artikel-Nr.	Preis €
Ablagetablar	121 02 084.16	87,00
Universalhalterpaar für Werkzeugträger	150 03 011.16	15,90

CNC-Transportgestell



- 2 Lenkrollen mit Feststellern und 2 Bockrollen
- für bis zu 6 Werkzeugträger, Breite 590 mm
- obere Ablage mit Riffelgummibelag zum Abstellen von 2 Werkzeugträgern, Breite 590 mm
- Neigung der Halterung für den Werkzeugträger, Breite 590 mm in 3 Positionen (0°, 15° und 30°) verstellbar
- Abmessungen: B 610 x T 650 x H 1020 mm
- Werkzeugeinsätze separat bestellen
- Farbe: lichtgrau (RAL 7035)

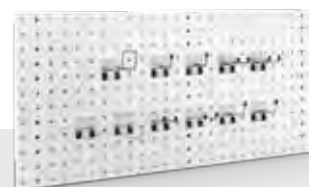

Lieferung inkl. perfo Lochplatten Set

Bezeichnung	Artikel-Nr.	Preis €
unbestückt	104 01 030.16	569,00
bestückt mit 6 Werkzeugträgern plusProdukt	104 01 053.16V	795,00

CNC

Werkzeugeinsätze



- der Werkzeugeinsatz kann ohne Werkzeuge oder sonstige Hilfsmittel einfach und schnell in die Aufnahmen eingesetzt oder entnommen werden
- Material: ABS, schwarz
- Verwendung in:
CNC-Auszug
CNC-Tischständer
CNC-Werkzeugträger
CNC-Schubladeneinsätze



Info Werkzeugeinsatz / Teileinheiten (TE)

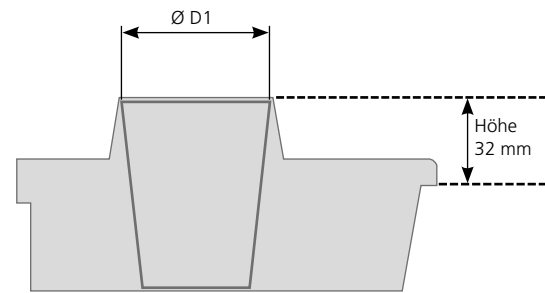
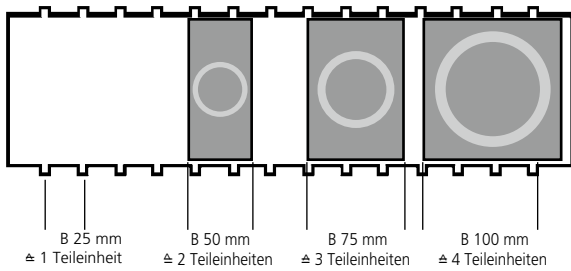

für CNC-Werkzeug	Breite des Werkzeugeinsatzes mm	Werkzeugaufnahme Ø D1 mm	Form des Werkzeugeinsatzes		Artikel-Nr.	Preis €
			Kegel	Zylinder		
ISO 30 / SK 30 / MORSE 3	50 (2 TE)	28	•		150 02 041	4,60
HSK – A 40 / C 40 / E 40 / F 40 / B 50		30	•		150 02 042	4,60
HSK – A 32 / C 32 / E 32 / F 32 / B 40		24	•		150 02 043	4,60
Capto C3		23	•		150 02 093	4,60
Capto C4		29	•		150 02 094	4,60
VDI 30	75 (3 TE)	30		•	150 02 044	5,70
VDI 40		40		•	150 02 045	5,70
ISO 35 / SK35 / MORSE 4		35	•		150 02 046	5,70
ISO 40 / SK40 / BT40		41	•		150 02 047	5,70
ISO 45 / SK45 / MORSE 5		49	•		150 02 048	5,70
HSK – A 50 / C 50 / E 50 / F 50 / B 63 / F 63		38	•		150 02 049	5,70
HSK – A 63 / C 63 / E 63 / B 80		48	•		150 02 050	5,70
Capto C5		37	•		150 02 095	5,70
Capto C6		46	•		150 02 096	5,70
VDI 50		100 (4 TE)	50		•	150 02 051
VDI 60	60			•	150 02 052	7,10
ISO 50 / SK50	67		•		150 02 053	7,10
HSK – A 80 / C 80 / E 80 / F 80 / B 100	60		•		150 02 054	7,10
HSK – A 100 / C 100 / E 100 / F 100 / B 125	75		•		150 02 055	7,10
Leereinsatz (für kundenseitige Anpassung)				•	150 02 056	23,90

CNC-Werkzeugträger

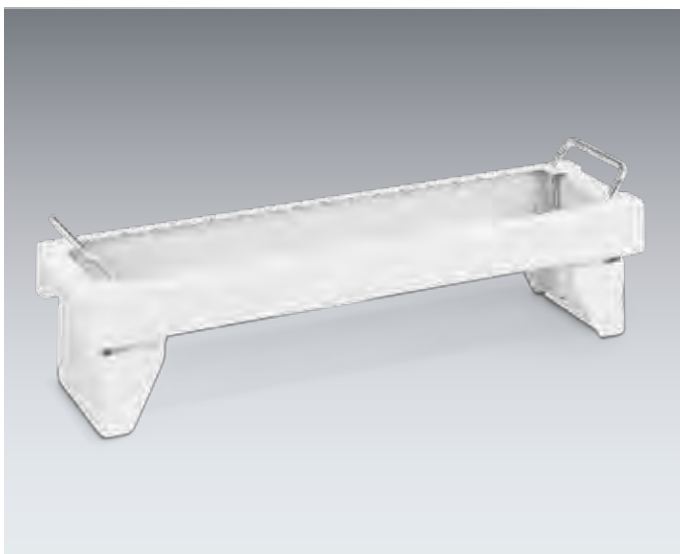

- zur individuellen Bestückung mit Werkzeugeinsätzen
- zum Einsetzen in:
 - CNC-Transportwagen
 - CNC-Transportgestell
 - CNC-Werkzeugträgerauszug
 - CNC-Tischständer
- Farbe: lichtgrau (RAL 7035)

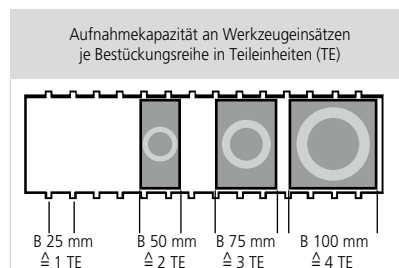

Werkzeugeinsätze separat bestellen.

Abmessungen B x T x H mm	Teileinheiten je Reihe	Artikel-Nr.	Preis €
590 x 125 x 110	20	150 01 007.16V	47,00

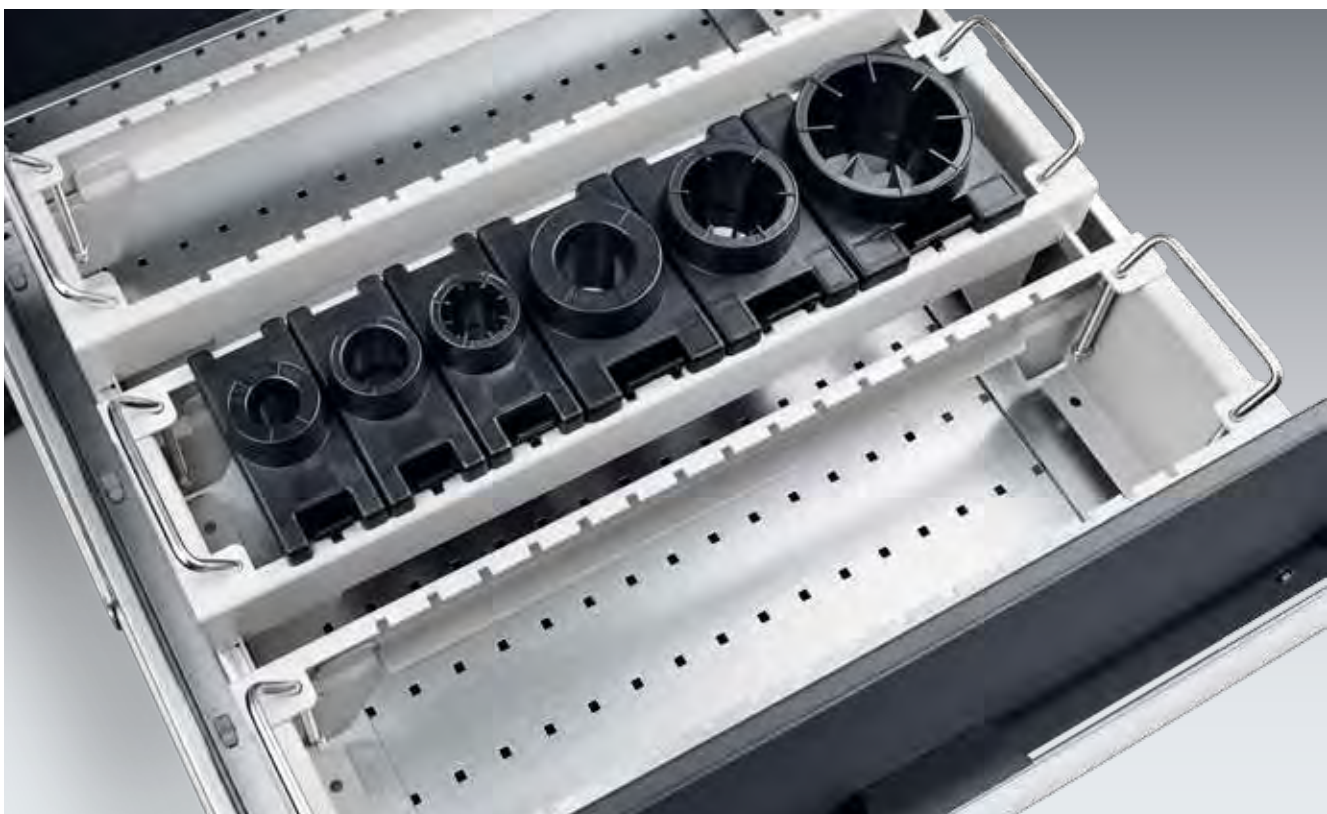

CNC



bott vario Die Fahrzeugeinrichtung

bott

individuelle Planung und Konfiguration | perfekte Nutzraumorganisation |
geringes Eigengewicht | Crashtest geprüft



Konditioniert auf Ihren Erfolg.

Ordnung und Sauberkeit als optimale Bedingungen für effizientes Arbeiten gelten für den Betrieb wie auch für das Servicefahrzeug. Eine bott vario Fahrzeugeinrichtung schafft die idealen Voraussetzungen, um auch im mobilen Einsatz für alle Herausforderungen gerüstet und damit dauerhaft erfolgreich zu sein.

Die bott vario Fahrzeugeinrichtung nutzt den Laderaum optimal. Sie organisiert Werkzeuge, Maschinen sowie Verbrauchsmaterial systematisch und übersichtlich. Das spart Zeit für die wesentlichen Aufgaben und Herausforderungen, die der Alltag an den Servicemitarbeiter stellt. Der Materialmix aus Stahl, Aluminium und Kunststoff sorgen für ein ausgewogenes Verhältnis zwischen geringem Gewicht, Stabilität und Langlebigkeit.

Für die Sicherheit im Straßenverkehr sorgen überdies zahlreiche Elemente zur Ladungsicherung. Mit einer bott vario Fahrzeugeinrichtung lässt sich jegliches Ladegut schnell, einfach und sicher verzurren.



Analyse,
Konzeption und
individuelle Planung



Fertigung von
Sonderlösungen



Geprüfte
Sicherheit



ISO-Zertifiziert
9001:2008
14001:2009



Crashtests
nach ECE R44



Montage und Übergabe
bei Ihrem Servicepartner
in Ihrer Nähe



kurze und verbindliche
Lieferzeiten



Nachliefergarantie



internationale
Verfügbarkeit



Betreuung vor,
während und
nach dem Einbau

3

Jahre Garantie*

*bott gewährt dem Enderwerber (Endverbraucher) zusätzlich zu den gesetzlichen Gewährleistungsansprüchen eine Produktgarantie von 3 Jahren gemäß den bott Garantiebedingungen. bott garantiert für einen Zeitraum von 3 Jahren ab Lieferdatum, dass die gelieferten Artikel frei von Fehlern in Material und Verarbeitung sind. Ausgenommen von der Garantie sind elektronische Bauteile und Baugruppen.

bott vario | Farbspektrum Fahrzeugeinrichtungen

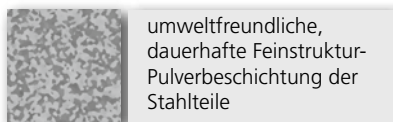

umweltfreundliche, dauerhafte Feinstruktur-Pulverbeschichtung der Stahlteile

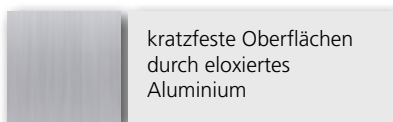

kratzfeste Oberflächen durch eloxiertes Aluminium



Hochwertige Oberflächen aus eloxiertem Aluminium und in Feinstrukturpulverbeschichtete Stahlteile prägen das klare Design der bott vario Fahrzeugeinrichtungen. Durch die neutrale Gestaltung passen sie zu jeder Fahrzeugfarbe.

Zubehör wie die bottBoxen, der praktische Servicekoffer varioSort oder die robuste Tragebox varioSafe lassen sich einfach integrieren und fügen sich optisch perfekt ins Gesamtbild ein.

Farbkombination:

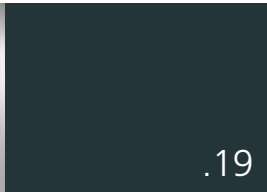
	
Aluminium eloxiert	anthrazitgrau RAL-Farbe: 7016

Aus drucktechnischen Gründen können die Originalfarben abweichen.



Seitenteil

- robuste Konstruktion aus hochfestem Stahl
- Bindeglied zwischen Ladung und Fahrzeug
- durchschlagssicher
- optional mit Ladungssicherungsschiene



Schubladen

- Oberflächenschutz Aluminium eloxiert
- schneller übersichtlicher Zugriff von oben bei komfortablem Zugang
- ergonomisch geformter, leichtgängiger Griff: sicheres Öffnen, auch mit Handschuhen
- sichere beidseitige Verschiebung mit Stahlkern, optional mit varioPin
- Bremsfunktion im geöffneten Zustand: Rücklaufsicherung bei schräg stehendem Fahrzeug
- kugelgelagerter Vollauszug, belastbar bis 40 kg Normallast bzw. 70 kg Schwerlast



bott vario | **Die Fahrzeugeinrichtung**



reddot design award
best of the best 2011



bott vario



Wannen

- Oberflächenschutz Aluminium eloxiert
- hohe Tragkraft
- intelligente Sickenprägungen und Kantungen



bottBoxen Tablar

- transparentes Sichtfenster
- Sicherung der Boxen im Fahrbetrieb
- Führung der Boxen mit Ausfallsicherung
- einfaches Entnehmen der Boxen
- Boxen als Lager-, Schütt- oder Greifbox



- optional transparente Trennwände und Deckel
- hoher Tragekomfort
- glatte Innenwände
- Beschriftungsleiste



Aluminiumbodenklappe

- Oberflächenschutz Aluminium eloxiert
- für die sichere Lagerung von Ladegut im Bodenfach
- Klappenhöhe geringer als die Fachhöhe: Sicht auf Ladegut im geschlossenen Zustand
- trittfeste Stabilität
- Schließen mit Schuhkappe möglich



vertikale Ladungssicherungsschiene

- in Fahrzeugrichtung formschlüssig integrierte Lösungen zur Ladungssicherung
- einfache Handhabung
- passend für alle bott Zurrmittel mit Fitting



Kantenschutz

- Schutz des Ladeguts
- Arbeitsschutz
- weicher PVC mit Abdeckkappe



Bodenklappfach

- zur sinnvollen Nutzung des Raums im Bereich des Radkastens
- für den sicheren Transport von kleinen bis mittelgroßen Gütern
- mit Gasdruckdämpfer zur komfortablen Bedienung



bott vario | Die Fahrzeugeinrichtung



varioCase Servicekoffer

- Oberflächenschutz Aluminium eloxiert
- geringes Eigengewicht
- Eckenschutz für glatte Oberflächen
- ergonomischer Griff



varioSort

- komfortable Bedienung mit einer Hand durch patentierte Verschlussmechanik
- transparenter Deckel
- feste Verknüpfung mit varioSafe möglich



varioSafe

- Tragebox mit verschließbarem Deckel
- Inneneinteilung mit Kleinteileboxen, Trennwänden und Schaumstoff-Rastereinlagen
- über seitliche Verknüpfungselemente lassen sich mehrere varioSafe übereinander stapeln und sicher verbinden



varioSlide

- glatte Innenwände
- Führung des varioSlides mit Auszugsstop
- einfaches Entnehmen



Spanneinheit

- komfortables, sicheres Verspannen von unterschiedlichen Koffergrößen
- zur Montage zwischen den Seitenteilen
- Klemmung mit Excenter-Hebel
- Spannmöglichkeit nach links oder rechts



Lagerdepot für Kleinteile

- verstellbare Führungen
- übersichtliche Bevorratung
- selbstständiges Nachrutschen



varioCart

- ausziehbar/entnehmbar
- grobmaschige Gitterstruktur: gute Belüftung



Rollenablage

- Aufnahme von Kabel-, Schlauch- und Gurtrollen
- verstellbare Rollenbreite
- komfortable Ein- und Auslagerung durch Öffnen der Klappe
- Abrollen bei geschlossener Klappe



perfo Zubehör

- perfo Lochung an Seitenwänden, Seitenteilen und perfo Platten zur Aufnahme von perfo Hakensortimenten und unverzichtbarem Zubehör aus dem bott perfo Programm



Klappenboden

- Oberflächenschutz Aluminium eloxiert - geringes Eigengewicht
- verschiedene Klappenhöhen verfügbar
- Lagern von Werkzeugen und Gebinden mit komfortablem Zugriff von vorne
- Verstärkungsprofil an der Unterseite für hohe Stabilität
- 180° Öffnungswinkel: freier Bewegungsraum, komfortables Beladen ohne Absatz



Euroboxenwanne

- Integration und Nutzung von Behältern im Industrie-Standard
- Positionierhilfe für jede Box: Rutschsicherung
- inkl. Euroboxen in versch. Abmessungen

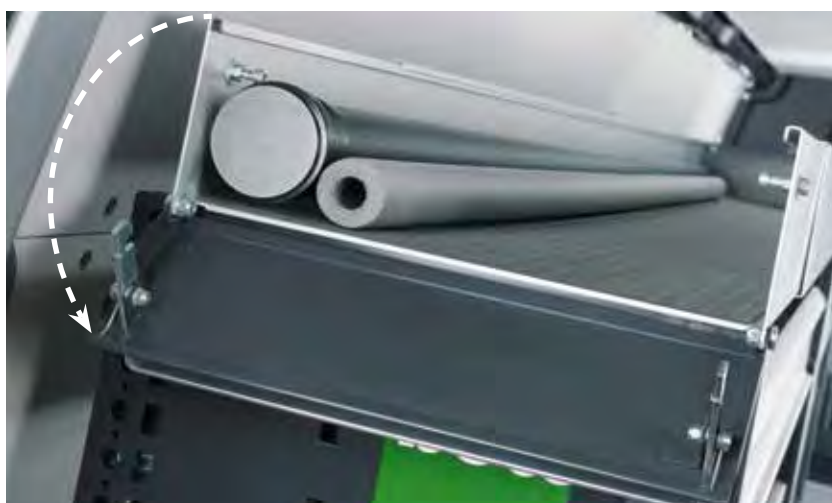

Langgutwanne

- Oberflächenschutz Aluminium eloxiert
- geringes Eigengewicht
- Zugang über Klappe mit Arretierung von hinten
- bequemes Be- und Entladen von außen, ohne das Fahrzeug zu betreten
- Lagern von Langteilen



Langteileträger

- schneller Zugriff
- hoher Schutz
- sicherer Transport
- 3 Größen



Zurzwinkel

- in Fahrzeugrichtung formschlüssig integrierte Lösungen zur Ladungssicherung
- einfache Handhabung
- passend für alle bott Zurrmittel mit Fitting



Gasflaschenhalter

- Crash-geprüfte Ausführung
- gute Verstellmöglichkeit
- Ratschengurt



Rollladensystem

- als Sicht- und Diebstahlschutz
- zur Integration in Regalfeldern und Bodenfach
- Führungsschienen und Griffleiste aus Aluminium für hohe Stabilität



Flügeltürschrank

- abschließbar
- Innenseite der Tür mit perfo-Lochraster zum Anbringen von perfo-Werkzeugträgern
- automatische Arretierung beim Schließen
- optional mit varioPIN



Gebindewanne mit Abtropfblech

- für den Transport von Behältern mit Flüssigkeiten
- Schutz vor auslaufenden Flüssigkeiten und Verschmutzungen durch dichtverschweißte Wanne und Abtropfblech
- inkl. Stäbchenzurrschiene und Zurring zur Sicherung der Ladung



aufklappbare Arbeitsplatte

- Arbeitsplatte aus Buche-Multiplex
- aufklappbar, dadurch tiefer Schwerpunkt
- Fingerklemmschutz
- optionaler Stützfuß



ausziehbare Arbeitsplatte

- Arbeitsplatte aus Buche-Multiplex
- ergonomischer Klemmhebel
- optionaler Stützfuß



Schwerlastauszug

- ergonomisches Be- und Entladen von schweren Lasten und optimaler Zugang zum Ladegut
- Arretierung im eingeschobenen und ausgezogenen Zustand
- integrierte Zurrpunkte
- breiter Haltegriff



Kältemittelregal liegend

- sicherer Transport von Kältemittelflaschen
- gute Bedienbarkeit von außen

bott vario 3D-Planung



Analyse | Konzeption | Planung | Produktion | Montage | Betreuung



 red dot design award best of the best 2011		Marke	Mercedes-Benz
		Modell	Vito 3200L
		Radstand	3 200 mm
		Dachhöhe	Normal

Maßstab:
Angebots-Nr.:
Datum:

1:25
288H000091-01
XX.XX.XXXX
Zeichnungsnummer: 1 / 7
3.45
Änderungen vorbehalten



Max Mustermann
+ 49 (0) 79 71 / 251-251
+ 49 (0) 79 71 / 251-205
max.mustermann@bott.de

Bott GmbH & Co. KG
Bahnstr. 17
74405 Galldorf

bott vario bietet mit seiner einzigartigen Modularität die perfekte Basis für eine Fahrzeugeinrichtung, die exakt auf Ihre Ansprüche abgestimmt ist. Individuell plant bott die für Sie passende Lösung. Nach detaillierten Bedarfsanalysen entstehen mit 3D-Zeichnungen visualisierte Angebote. Schon zu Beginn der Beratung zeigt bott erste Ideen anhand von Vorführfahrzeugen auf.

Gemeinsam mit dem bott Planungsspezialisten entscheiden Sie, wo das Equipment künftig seinen Platz im Fahrzeug erhält. bott konfiguriert anhand der Analyse die gewünschte Fahrzeugeinrichtung und organisiert den Nutzraum des Fahrzeugs optimal. Ausschließlich geschulte Mitarbeiter bauen die bott vario Fahrzeugeinrichtung ein. Ihre Sicherheit ist das oberste Gebot für bott.

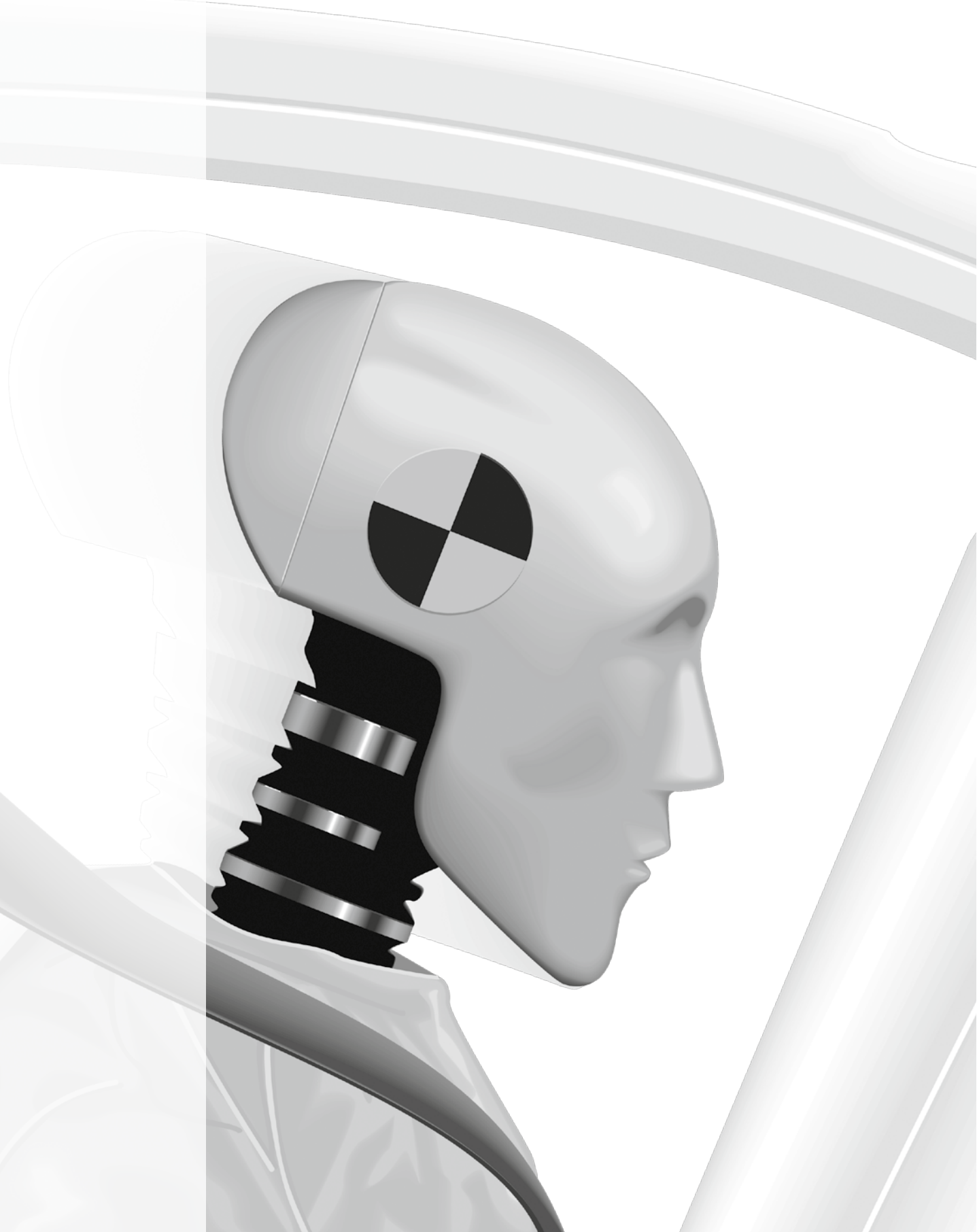



Nachgewiesene Sicherheit.

Wie sicher die bott vario Fahrzeugeinrichtung für die Insassen ist, lassen die Ingenieure von bott regelmäßig bei Crashtests unter Beweis stellen. Unabhängige Experten führen die Tests mit einem voll beladenen Fahrzeug aus, so dass die Belastungen auf die Bauteile denselben entsprechen wie bei einem Unfall im Straßenverkehr. Die Crashtests simulieren einen Aufprall des Fahrzeugs an einem Hindernis bei einer Geschwindigkeit von 50 km/h – nach der Richtlinie ECE R44. Hierbei gehen die Prüfer insbesondere den folgenden Fragen nach:

- Fängt die bott vario Fahrzeugeinrichtung die Energie dynamisch ab?
- Bleibt das Ladegut dort, wo es hingehört?
- Werden die extremen Kräfte erfolgreich absorbiert?

Die bott vario Fahrzeugeinrichtung erfüllt stets die hohen Anforderungen der Tests. Die Ergebnisse belegen, dass sich Fahrer und Beifahrer im Ernstfall auf bott vario verlassen können.

bott vario in der Praxis



bott vario | Referenzbeispiele



bott vario

bott vario in der Praxis



bott vario | **Referenzbeispiele**



bott vario

bott vario in der Praxis



bott vario | **Referenzbeispiele**



bott vario



bott vario Basisausbau

robuster Karosserieschutz | vielseitige Anbindungen zur Ladungssicherung |
reinigungsfreundlicher Laderaum



Fußboden

- robuste Materialien
- rutschhemmende Oberflächen
- Kantenschutz im Türbereich
- integrierte Ladungssicherungsschienen
- Zugang zu herstellerseitig vorhandenen Zurrpunkten
- Aussparung für Be- und Entlüftung



Innenwandverkleidungen

- passgenaue Konturen
- minimales Eigengewicht bei hoher Schlagfestigkeit
- optional als hochfester Kunststoff, Holz oder als Aluminium-Lochblech
- reinigungsfreundliche Oberflächen



Dachhimmel

- reinigungsfreundliche Oberfläche
- bestückbar mit Leuchten
- für eine ganzheitlich ansprechende Optik im Fahrzeug

vario protect-light Dachhimmel



- konturgefräste Dachverkleidung aus recyclingfähigem Polypropylen (vario protect-light)
- Hohlkammerplatten, 4 mm dick mit einseitiger Raustruktur
- Farbe: lichtgrau (RAL 7035)
- UV-beständig, geringes Gewicht, korrosions- und verrottungsfrei, chemikalienbeständig
- gut zu reinigen
- inkl. Befestigungsmaterial

Fahrzeugtyp	Baujahr ab	Radstand	Artikel-Nr. verpackt	Preis €
Citroën Berlingo / Peugeot Partner	2008	2728	122 31 024.95	204,00
Fiat Doblò / Opel Combo Maxi L2/H1	2010	3105	122 31 012.95	204,00
Ford Transit Custom L1/H1	2012	2933	122 31 018.95	285,00
Ford Transit Custom L2/H1	2012	3300	122 31 019.95	289,00
Ford Transit L2/H2	2014	3300	122 31 025.95	285,00
Ford Transit L3/H2	2014	3750	122 31 026.95	408,00
Mercedes-Benz Citan	2012	2697	122 31 014.95	179,00
Mercedes-Benz Vito Kompakt	2014	3200	122 31 022.95	159,00
Mercedes-Benz Vito Lang	2014	3430	122 31 023.95	169,00
Mercedes-Benz Vito Extralang	2014	3430	122 31 027.95	169,00
Mercedes-Benz Sprinter / Volkswagen Crafter A1/H1	2006	3250	122 31 013.95	243,00
Mercedes-Benz Sprinter / Volkswagen Crafter A1/H2	2006	3250	122 31 008.95	268,00
Mercedes-Benz Sprinter / Volkswagen Crafter A2/H1	2006	3665	122 31 009.95	285,00
Mercedes-Benz Sprinter / Volkswagen Crafter A2/H2	2006	3665	122 31 001.95	345,00
Mercedes-Benz Sprinter / Volkswagen Crafter A3/H2	2006	4325	122 31 002.95	408,00
Mercedes-Benz Sprinter / Volkswagen Crafter A4/H2	2006	4325*	122 31 007.95	425,00
Opel Vivaro L1 / Renault Trafic L1/H1	2014	3098	122 31 020.95	245,00
Opel Vivaro / Renault Trafic L2/H1	2014	3498	122 31 021.95	265,00
Nissan NV400 / Opel Movano / Renault Master L2/H2 HA/FA	2010	3682	122 31 010.95	289,00
Nissan NV400 / Opel Movano / Renault Master L3/H2 HA/FA	2010	3682/4332	122 31 011.95	319,00
Renault Kangoo L1	2012	2697	122 31 014.95	179,00
Volkswagen Caddy	2015	2682	122 31 006.95	68,00
Volkswagen T6 L1/H1	2015	3000	122 31 004.95	148,00

* mit Überhang



bott vario

bott vario Fußboden



- leichter und feuchtigkeitsabweisender 12 mm Birkensperrholz-Fußboden
- Oberseite: robuste und rutschhemmende Kunstharzfilmbeschichtung mit bott Dekor
- Unterseite: Kunstharzfilmbeschichtung mit glatter Oberfläche
- Kanten: profiliert, feuchtigkeitsabweisend, grau eingefärbt und im Türbereich mit Kantenschutz aus Aluminium
- Schadstoffemissionsklasse E1 gemäß EN 717-2
- Rutschhemmung R12, Taberwert > 500
- inkl. Befestigungsmaterial
- überwiegend vereinfachte Montage mit Niederhalter möglich



Montage mit Niederhalter

Citroën

Fahrzeug	Baujahr ab	Radstand	Boden ohne Trittkantenschutz	Preis €	Boden mit Trittkantenschutz	Preis €	Boden mit Zurrschienen quer	Anzahl Zurrschienen quer	Preis €	Boden mit Zurrschienen längs ³	Preis €
Nemo	2008	2513	113 20 128	249,00	113 10 128	276,00	113 12 128	2	420,00		
Berlingo	2008	2728	113 20 129	249,00	113 10 129	276,00	113 12 129	3	420,00		
Berlingo Lang	2008	2730	113 20 131	270,00	113 10 131	297,00	113 12 131	3	440,00		
Jumpy L1H1	2007	3000	113 20 124	280,00	113 10 124	307,00	113 12 124*	2	403,00		
Jumpy L2H1	2007	3122	113 20 125	338,00	113 10 125	363,00	113 12 125*	3	507,00		
Jumpy L2H2	2007	3122	113 20 125	338,00	113 10 125	363,00	113 12 387	3			
Jumper L1	2006	3000	113 20 120	338,00	113 10 120	363,00	113 12 120	3	507,00	113 21 120	615,00
Jumper L2	2006	3450	113 20 121	380,00	113 10 121	414,00	113 12 121	3	558,00	113 21 121	665,00
Jumper L3	2006	4035	113 20 122	426,00	113 10 122	463,00	113 12 122	5	702,00	113 21 122	798,00
Jumper L4	2006	4035*	113 20 123	478,00	113 10 123	518,00	113 12 123	6	805,00	113 21 123	854,00

*mit Überhang

Dacia

Fahrzeug	Baujahr ab	Radstand	Boden ohne Trittkantenschutz	Preis €	Boden mit Trittkantenschutz	Preis €	Boden mit Zurrschienen quer	Anzahl Zurrschienen quer	Preis €	Boden mit Zurrschienen längs ³	Preis €
Dokker Express	2012	2810	113 20 146	249,00	113 10 146	276,00	113 12 146	3	420,00		
Logan Van / Express	2009	2905	113 20 132 ²	270,00	113 10 132 ²	297,00					

²Montage ohne Niederhalter

bott vario Fußboden
Fiat

Fahrzeug	Baujahr ab	Radstand	Boden ohne Trittkantenschutz	Preis €	Boden mit Trittkantenschutz	Preis €	Boden mit Zurrschienen quer	Anzahl Zurrschienen quer	Preis €	Boden mit Zurrschienen längs ³	Preis €
Fiorino	2008	2513	113 20 128	249,00	113 10 128	276,00	113 12 128	2	420,00		
Scudo L1H1	2007	3000	113 20 124	280,00	113 10 124	307,00	113 12 124	2	403,00		
Scudo L2H1	2007	3122	113 20 125	338,00	113 10 125	363,00	113 12 125	3	507,00		
Scudo L2H2	2007	3122	113 20 125	338,00	113 10 125	363,00	113 12 387	3			
Doblò L1	2010	2755	113 20 134	249,00	113 10 134	276,00	113 12 134*	3	420,00		
Doblò L2	2010	3105	113 20 135	270,00	113 10 135	297,00	113 12 135*	3	440,00		
Ducato L1	2006	3000	113 20 120	338,00	113 10 120	363,00	113 12 120	3	507,00	113 21 120	615,00
Ducato L2	2006	3450	113 20 121	380,00	113 10 121	414,00	113 12 121	3	558,00	113 21 121	665,00
Ducato L4	2006	4035	113 20 122	426,00	113 10 122	463,00	113 12 122	5	702,00	113 21 122	798,00
Ducato L5	2006	4035*	113 20 123	478,00	113 10 123	518,00	113 12 123	6	805,00	113 21 123	854,00

*mit Überhang

Ford

Fahrzeug	Baujahr ab	Radstand	Boden ohne Trittkantenschutz	Preis €	Boden mit Trittkantenschutz	Preis €	Boden mit Zurrschienen quer	Anzahl Zurrschienen quer	Preis €	Boden mit Zurrschienen längs ³	Preis €
Transit Courier	2014	2489	113 20 159 ²	249,00	113 10 159 ²	276,00	113 12 159 ²	2	372,00		
Transit Connect L1	2014	2662	113 20 147	249,00	113 10 147	276,00	113 12 147	2	372,00		
Transit Connect L2	2014	3062	113 20 148	270,00	113 10 148	297,00	113 12 148	3	440,00		
Transit Custom L1H1	2012	2933	113 20 144 ²	280,00	113 10 144 ²	307,00	113 12 144 ²	3	451,00	113 21 144	559,00
Transit Custom L1H2	2012	2933	113 20 144 ²	280,00	113 10 144 ²	307,00	113 12 382 ²	3	451,00	113 21 144	559,00
Transit Custom L2H1	2012	3300	113 20 145 ²	338,00	113 10 145 ²	363,00	113 12 145 ²	4	555,00	113 21 145	615,00
Transit Custom L2H2	2012	3300	113 20 145 ²	338,00	113 10 145 ²	363,00	113 12 383 ²	4	555,00	113 21 145	615,00
Transit FA L2	2014	3300	113 20 149 ²	338,00	113 10 149 ²	363,00	113 12 149 ²	3	507,00	113 21 149 ²	615,00
Transit HA L2	2014	3300	113 20 150 ²	338,00	113 10 150 ²	363,00	113 12 150 ²	3	507,00	113 21 150 ²	615,00
Transit FA L3	2014	3750	113 20 151 ²	426,00	113 10 151 ²	463,00	113 12 151 ²	4	655,00	113 21 151 ²	798,00
Transit HA L3	2014	3750	113 20 152 ²	426,00	113 10 152 ²	463,00	113 12 152 ²	4	655,00	113 21 152 ²	798,00
Transit HA L4	2014	3750L	113 20 153 ²	478,00	113 10 153 ²	518,00	113 12 153 ²	5	758,00	113 21 153 ²	854,00

²Montage ohne Niederhalter

bott vario Fußboden

Hyundai

Fahrzeug	Baujahr ab	Radstand	Boden ohne Trittkantenschutz	Preis €	Boden mit Trittkantenschutz	Preis €	Boden mit Zurrschienen quer	Anzahl Zurrschienen quer	Preis €	Boden mit Zurrschienen längs ³	Preis €
H350 L2	2015	3435	113 20 166	380,00	113 10 166	414,00	113 12 166	3	542,00	113 21 166	714,00
H350 L3	2014	3670	113 20 160	426,00	113 10 160	463,00	113 12 160	4	637,00	113 21 160	665,00

Iveco

Fahrzeug	Baujahr ab	Radstand	Boden ohne Trittkantenschutz	Preis €	Boden mit Trittkantenschutz	Preis €	Boden mit Zurrschienen quer	Anzahl Zurrschienen quer	Preis €	Boden mit Zurrschienen längs ³	Preis €
Iveco Daily L1	2014	3000	113 20 161	338,00	113 10 161	363,00	113 12 161	2	459,00	113 21 161	615,00
Iveco Daily L2H1	2014	3520	113 20 162	380,00	113 10 162	414,00	113 12 388	3	558,00	113 21 162	749,00
Iveco Daily L2H2	2014	3520	113 20 162	380,00	113 10 162	414,00	113 12 162	4	606,00	113 21 162	749,00
Iveco Daily L3	2014	3520L*	113 20 163	478,00	113 10 163	518,00	113 12 163	4	710,00	113 21 163	854,00
Iveco Daily L4	2014	4100	113 20 164	530,00	113 10 164	571,00	113 12 164	5	811,00	113 21 164	995,00
Iveco Daily L5	2014	4100L*	113 20 165	582,00	113 10 165	622,00	113 12 165	6	910,00	113 21 165	1.049,00

*mit Überhang

Mercedes-Benz

Fahrzeug	Baujahr ab	Radstand	Boden ohne Trittkantenschutz	Preis €	Boden mit Trittkantenschutz	Preis €	Boden mit Zurrschienen quer	Anzahl Zurrschienen quer	Preis €	Boden mit Zurrschienen längs ³	Preis €
Citan Kompakt	2012	2313	113 20 130 ²	251,00	113 10 130 ²	276,00	113 12 130 ²	2	365,00		
Citan Lang	2012	2697	113 20 127 ²	251,00	113 10 127 ²	276,00	113 12 127 ²	3	420,00		
Citan Extralang	2012	3081	113 20 136 ²	272,00	113 10 136 ²	297,00	113 12 136 ²	3	440,00		
Vito Kompakt	2014	3200	113 20 156	270,00	113 10 156	297,00	113 12 156	2	403,00	113 21 156	549,00
Vito Kompakt ⁴	2014	3200	113 20 397	255,00	113 10 397	282,00	113 12 397	2	388,00	113 21 397	534,00
Vito Lang	2014	3200	113 20 157	280,00	113 10 157	307,00	113 12 157	3	451,00	113 21 157	559,00
Vito Lang ⁴	2014	3200	113 20 398	265,00	113 10 398	292,00	113 12 398	3	436,00	113 21 398	544,00
Vito Extralang	2014	3430	113 20 158	338,00	113 10 158	363,00	113 12 158	3	507,00	113 21 158	615,00
Vito Extralang ⁴	2014	3430	113 20 399	323,00	113 10 399	347,00	113 12 399	3	492,00	113 21 399	598,00
Sprinter A1	2006	3250	113 20 114	338,00	113 10 114	363,00	113 12 114	3	507,00	113 21 114	615,00
Sprinter A2	2006	3665	113 20 115	380,00	113 10 115	414,00	113 12 115	5	654,00	113 21 115	668,00
Sprinter A3	2006	4325	113 20 116	478,00	113 10 116	518,00	113 12 116	6	805,00	113 21 116	854,00
Sprinter A4	2006	4325*	113 20 117	530,00	113 10 117	571,00	113 12 117	7	906,00	113 21 117	995,00

*mit Überhang ²Montage ohne Niederhalter ⁴verkürzter Fußboden mit Absatz für Kunststoffleiste hinten

bott vario Fußboden

Nissan											
Fahrzeug	Baujahr ab	Radstand	Boden ohne Trittkantenschutz	Preis €	Boden mit Trittkantenschutz	Preis €	Boden mit Zurrschienen quer	Anzahl Zurrschienen quer	Preis €	Boden mit Zurrschienen längs ³	Preis €
Primastar L1/H1	2016	3098	113 20 154 ²	280,00	113 10 154 ²	307,00	113 12 154 ²	3	451,00	113 21 154 ²	509,00
Primastar L2/H1	2016	3498	113 20 155 ²	338,00	113 10 155 ²	363,00	113 12 155 ²	4	555,00	113 21 155 ²	615,00
NV 200	2009	2725	113 20 142 ²	270,00	113 10 142 ²	297,00	113 12 142 ²	3	440,00		
NV 400 FA-L1	2011	3182	113 20 137	338,00	113 10 137	363,00	113 12 137	3	507,00	113 21 137	615,00
NV 400 FA-L2	2010	3682	113 20 138	380,00	113 10 138	414,00	113 12 138	3	558,00	113 21 138	665,00
NV 400 FA-L3	2010	4332	113 20 139	426,00	113 10 139	463,00	113 12 139	4	655,00	113 21 139	798,00
NV 400 HA-L3	2010	3682	113 20 140	426,00	113 10 140	463,00	113 12 140	4	655,00	113 21 140	798,00
NV 400 HA-L4	2010	4332	113 20 141	478,00	113 10 141	518,00	113 12 141	5	758,00	113 21 141	854,00

³Montage ohne Niederhalter



bott vario

bott vario Fußboden

Opel

Fahrzeug	Baujahr ab	Radstand	Boden ohne Trittkantenschutz	Preis €	Boden mit Trittkantenschutz	Preis €	Boden mit Zurrschienen quer	Anzahl Zurrschienen quer	Preis €	Boden mit Zurrschienen längs ³	Preis €
Combo L1	2010	2755	113 20 134	249,00	113 10 134	276,00	113 12 134*	3	420,00		
Combo L2	2010	3105	113 20 135	270,00	113 10 135	297,00	113 12 135*	3	440,00		
Vivaro L1-H1	2014	3098	113 20 154 ²	280,00	113 10 154 ²	307,00	113 12 154 ²	3	451,00	113 21 154 ²	509,00
Vivaro L2-H1	2014	3498	113 20 155 ²	338,00	113 10 155 ²	363,00	113 12 155 ²	4	555,00	113 21 155 ²	615,00
Movano FA-L1	2011	3182	113 20 137	338,00	113 10 137	363,00	113 12 137	3	507,00	113 21 137	615,00
Movano FA-L2	2010	3682	113 20 138	380,00	113 10 138	414,00	113 12 138	3	558,00	113 21 138	665,00
Movano FA-L3	2010	4332	113 20 139	426,00	113 10 139	463,00	113 12 139	4	655,00	113 21 139	789,00
Movano HA-L3	2010	3682	113 20 140	426,00	113 10 140	463,00	113 12 140	4	655,00	113 21 140	789,00
Movano HA-L4	2010	4332	113 20 141	478,00	113 10 141	518,00	113 12 141	5	758,00	113 21 141	854,00

²Montage ohne Niederhalter

Peugeot

Fahrzeug	Baujahr ab	Radstand	Boden ohne Trittkantenschutz	Preis €	Boden mit Trittkantenschutz	Preis €	Boden mit Zurrschienen quer	Anzahl Zurrschienen quer	Preis €	Boden mit Zurrschienen längs ³	Preis €
Bipper	2008	2513	113 20 128	249,00	113 10 128	276,00	113 12 128	2	420,00		
Partner	2008	2728	113 20 129	249,00	113 10 129	276,00	113 12 129 ²	3	420,00		
Partner Lang	2008	2730	113 20 131	270,00	113 10 131	297,00	113 12 131	3	440,00		
Expert L1H1	2007	3000	113 20 124	280,00	113 10 124	307,00	113 12 124 ¹	2	403,00		
Expert L2H1	2007	3122	113 20 125	338,00	113 10 125	363,00	113 12 125 ¹	3	507,00		
Expert L2H2	2007	3122	113 20 125	338,00	113 10 125	363,00	113 12 387	3	507,00		
Boxer L1	2006	3000	113 20 120	338,00	113 10 120	363,00	113 12 120	3	507,00	113 21 120	615,00
Boxer L2	2006	3450	113 20 121	380,00	113 10 121	414,00	113 12 121	3	558,00	113 21 121	665,00
Boxer L3	2006	4035	113 20 122	426,00	113 10 122	463,00	113 12 122	5	702,00	113 21 122	798,00
Boxer L4	2006	4035*	113 20 123	478,00	113 10 123	518,00	113 12 123	6	805,00	113 21 123	854,00

*mit Überhang ¹nur H1 ²Montage ohne Niederhalter



bott vario Fußboden
Renault

Fahrzeug	Baujahr ab	Radstand	Boden ohne Trittkantenschutz	Preis €	Boden mit Trittkantenschutz	Preis €	Boden mit Zurrschienen quer	Anzahl Zurrschienen quer	Preis €	Boden mit Zurrschienen längs ³	Preis €
Kangoo Compact	2013	2313	113 20 130 ²	251,00	113 10 130 ²	276,00	113 12 130 ²	2	365,00		
Kangoo	2013	2697	113 20 127 ²	251,00	113 10 127 ²	276,00	113 12 127 ²	3	420,00		
Kangoo Maxi	2013	3081	113 20 136 ²	272,00	113 10 136 ²	297,00	113 12 136 ²	3	440,00		
Trafic L1-H1	2014	3098	113 20 154 ²	280,00	113 10 154 ²	307,00	113 12 154 ²	3	451,00	113 21 154 ²	509,00
Trafic L2-H1	2014	3498	113 20 155 ²	338,00	113 10 155 ²	363,00	113 12 155 ²	4	555,00	113 21 155 ²	615,00
Master FA-L1	2011	3182	113 20 137	338,00	113 10 137	363,00	113 12 137	3	507,00	113 21 137	615,00
Master FA-L2	2010	3682	113 20 138	380,00	113 10 138	414,00	113 12 138	3	558,00	113 21 138	665,00
Master FA-L3	2010	4332	113 20 139	426,00	113 10 139	463,00	113 12 139	4	655,00	113 21 139	798,00
Master HA-L3	2010	3682	113 20 140	426,00	113 10 140	463,00	113 12 140	4	655,00	113 21 140	798,00
Master HA-L4	2010	4332	113 20 141	478,00	113 10 141	518,00	113 12 141	5	758,00	113 21 141	854,00

³Montage ohne Niederhalter

Toyota

Fahrzeug	Baujahr ab	Radstand	Boden ohne Trittkantenschutz	Preis €	Boden mit Trittkantenschutz	Preis €	Boden mit Zurrschienen quer	Anzahl Zurrschienen quer	Preis €	Boden mit Zurrschienen längs ³	Preis €
Proace L1H1	2007	3000	113 20 124	280,00	113 10 124	307,00	113 12 124 ¹	2	403,00		
Proace L2H1	2007	3122	113 20 125	338,00	113 10 125	363,00	113 12 125 ¹	3	507,00		
Proace L2H2	2007	3122	113 20 125	338,00	113 10 125	363,00	113 12 387	3	507,00		

¹nur H1

Volkswagen

Fahrzeug	Baujahr ab	Radstand	Boden ohne Trittkantenschutz	Preis €	Boden mit Trittkantenschutz	Preis €	Boden mit Zurrschienen quer	Anzahl Zurrschienen quer	Preis €	Boden mit Zurrschienen längs ³	Preis €
Caddy	2015	2682	113 20 333 ²	249,00	113 10 333 ²	276,00	113 12 333 ²	3	420,00		
Caddy Maxi	2015	3000	113 20 126 ²	270,00	113 10 126 ²	297,00	113 12 126 ²	4	488,00		
T6 L1	2015	3000	113 20 328	280,00	113 10 328	307,00	113 12 328 ¹	3	451,00	113 21 328	559,00
T6 L2	2015	3400	113 20 332	338,00	113 10 332	363,00	113 12 332 ¹	3	507,00	113 21 332	615,00
Crafter A1	2006	3250	113 20 114	338,00	113 10 114	363,00	113 12 114	3	507,00	113 21 114	615,00
Crafter A2	2006	3665	113 20 115	380,00	113 10 115	414,00	113 12 115	5	654,00	113 21 115	668,00
Crafter A3	2006	4325	113 20 116	478,00	113 10 116	518,00	113 12 116	6	805,00	113 21 116	854,00
Crafter A4	2006	4325*	113 20 117	530,00	113 10 117	571,00	113 12 117	7	906,00	113 21 117	995,00

^{*}mit Überhang ¹nur H1 ²Montage ohne Niederhalter

Ausrüstungsvarianten vario protect-light Innenwandverkleidung



1
Innenwandverkleidung

= **Basissatz**
Innenwandverkleidung

1
Innenwandverkleidung

+

2
Schiebetürverkleidung

+

3
Hecktürensatz

= **Komplettsatz mit Heck- und Schiebetür**

1
Innenwandverkleidung

+

2
Schiebetürverkleidung

+

4
Heckklappensatz

= **Komplettsatz mit Heckklappe und Schiebetür**

vario protect-light Innenwandverkleidung

- konturgefräste Wandverkleidung aus recyclingfähigem Polypropylen
- Hohlkammerplatten, 4 mm dick mit einseitiger Raustruktur
- Farbe: lichtgrau (RAL 7035)
- UV-beständig, geringes Gewicht, korrosions- und verrottungsfrei, chemikalienbeständig
- gut zu reinigen
- inkl. Befestigungsmaterial

Citroën

Fahrzeug	Baujahr ab	Radstand mm	[1] Basissatz Innenwandverkleidung	Preis €	[1+2+3] Komplettsatz Hecktüren + Schiebetür	[1+2+4] Komplettsatz Heckklappe + Schiebetür	Preis €
Nemo	2008	2513			122 25 093.95		198,00
Berlingo	2008	2728			122 25 062.95	122 25 062.95	210,50
Berlingo Lang	2008	2730			122 25 062.95	122 25 062.95	210,50
Jumpy L1-H1-H2	2007	3000	122 25 098.95	267,00	122 25 099.95	122 25 100.95	347,00
Jumpy L2-H1-H2	2007	3122	122 25 101.95	274,00	122 25 102.95	122 25 103.95	357,50
Jumper L1-H1	2006	3000	122 25 104.95	324,00	122 25 105.95		421,00
Jumper L1-H2 T*	2006	3000	122 25 144.95	303,00	122 25 145.95		389,00
Jumper L2-H1	2006	3450	122 25 106.95	391,00	122 25 107.95		494,00
Jumper L2-H2 T*	2006	3450	122 25 108.95	467,50	122 25 109.95		543,00
Jumper L3-H2 T*	2006	4035	122 25 110.95	472,50	122 25 111.95		548,50
Jumper L3-H3 T*	2006	4035	122 25 112.95	492,50	122 25 113.95		582,00
Jumper L4-H2 T*	2006	4035*	122 25 114.95	521,50	122 25 115.95		616,00
Jumper L4-H3 T*	2006	4035*	122 25 116.95	541,50	122 25 117.95		638,50

* mit Überhang T* Ausführung Hochdach über die komplette Höhe verkleidet

Dacia

Fahrzeug	Baujahr ab	Radstand mm	[1] Basissatz Innenwandverkleidung	Preis €	[1+2+3] Komplettsatz Hecktüren + Schiebetür	[1+2+4] Komplettsatz Heckklappe + Schiebetür	Preis €
Dacia Dokker	2012	2810	122 25 167.95	207,50	122 25 168.95		283,50

vario protect-light Innenwandverkleidung

Fiat							
Fahrzeug	Baujahr ab	Radstand mm	[1] Basissatz Innenwandverkleidung	Preis €	[1+2+3] Komplettsatz Hecktüren + Schiebetür	[1+2+4] Komplettsatz Heckklappe + Schiebetür	Preis €
Fiorino	2008	2513			122 25 093.95		198,00
Doblò L1-H1	2010	2755			122 25 095.95		198,00
Doblò L2-H1	2010	3105			122 25 097.95		226,50
Doblò L1-H2	2010	2755			122 25 169.95		210,50
Doblò L2-H2	2010	3105			122 25 171.95		229,00
Scudo L1	2007	3000	122 25 098.95	267,00	122 25 099.95	122 25 100.95	347,00
Scudo L2	2007	3122	122 25 101.95	274,00	122 25 102.95	122 25 103.95	357,50
Ducato L1-H1	2006	3000	122 25 104.95	324,00	122 25 105.95		421,00
Ducato L1-H2 T*	2006	3000	122 25 144.95	303,00	122 25 145.95		389,00
Ducato L2-H1	2006	3450	122 25 106.95	391,00	122 25 107.95		494,00
Ducato L2-H2 T*	2006	3450	122 25 108.95	467,50	122 25 109.95		543,00
Ducato L3-H2 T*	2006	4035	122 25 110.95	472,50	122 25 111.95		548,50
Ducato L3-H3 T*	2006	4035	122 25 112.95	492,50	122 25 113.95		582,00
Ducato L4-H2 T*	2006	4035*	122 25 114.95	521,50	122 25 115.95		616,00
Ducato L4-H3 T*	2006	4035*	122 25 116.95	541,50	122 25 117.95		638,50

* mit Überhang T* Ausführung Hochdach über die komplette Höhe verkleidet

Ford							
Fahrzeug	Baujahr ab	Radstand mm	[1] Basissatz Innenwandverkleidung	Preis €	[1+2+3] Komplettsatz Hecktüren + Schiebetür	[1+2+4] Komplettsatz Heckklappe + Schiebetür	Preis €
Transit Courier	2014	2489	122 25 221.95	158,50	122 25 222.95		212,50
Transit Connect L1	2014	2662	122 25 205.95	249,00	122 25 173.95		322,50
Transit Connect L2	2014	3062	122 25 188.95	275,50	122 25 172.95		342,00
Transit Custom L1	2012	2933	122 25 155.95	324,00	122 25 156.95	122 25 157.95	418,50
Transit Custom L2	2014	3300	122 25 158.95	414,50	122 25 159.95	122 25 160.95	491,50
Transit FA / HA L2-H2	2014	3300	122 25 189.95	453,50	122 25 190.95		513,50
Transit FA / HA L2-H3	2014	3300	122 25 191.95	487,50	122 25 192.95		548,50
Transit FA / HA L3-H2	2014	3750	122 25 193.95	536,50	122 25 194.95		606,50
Transit FA / HA L3-H3	2014	3750	122 25 195.95	556,50	122 25 196.95		627,00
Transit HA L4-H3	2014	3750*	122 25 197.95	554,50	122 25 198.95		628,00

* mit Überhang T* Ausführung Hochdach über die komplette Höhe verkleidet

vario protect-light Innenwandverkleidung
Hyundai

Fahrzeug	Baujahr ab	Radstand mm	[1] Basissatz Innenwandverkleidung	Preis €	[1+2+3] Komplettsatz Hecktüren + Schiebetür	[1+2+4] Komplettsatz Heckklappe + Schiebetür	Preis €
H350 L2	2014	3435	122 25 250.95	467,50	122 25 251.95		543,00
H350 L3	2014	3670	122 25 224.95	544,50	122 25 225.95		627,00

Iveco

Fahrzeug	Baujahr ab	Radstand mm	[1] Basissatz Innenwandverkleidung	Preis €	[1+2+3] Komplettsatz Hecktüren + Schiebetür	[1+2+4] Komplettsatz Heckklappe + Schiebetür	Preis €
Daily L1-H1	2014	3000	122 25 230.95	312,50	122 25 231.95		421,00
Daily L2-H1	2014	3520	122 25 232.95	391,00	122 25 233.95		494,00
Daily L2-H2	2014	3520	122 25 234.95	441,50	122 25 235.95		527,50
Daily L3-H2-H3	2014	3520L*	122 25 236.95	544,50	122 25 237.95		627,00
Daily L4-H2-H3	2014	4100	122 25 226.95	603,00	122 25 227.95		694,50
Daily L5-H2-H3	2014	4100L*	122 25 228.95	655,00	122 25 229.95		746,50

* mit Überhang

Mercedes-Benz

Fahrzeug	Baujahr ab	Radstand mm	[1] Basissatz Innenwandverkleidung	Preis €	[1+2+3] Komplettsatz Hecktüren + Schiebetür	[1+2+4] Komplettsatz Heckklappe + Schiebetür	Preis €
Citan Kompakt	2012	2313	122 25 161.95	158,50	122 25 162.95		212,50
Citan Lang	2012	2697	122 25 163.95	217,00	122 25 164.95		283,50
Citan Extralang	2012	3081	122 26 165.95	249,00	122 25 166.95		311,00
Vito Kompakt	2014	3200	122 25 212.95	249,00	122 25 213.95	122 25 214.95	311,00
Vito Lang	2014	3200	122 25 215.95	279,50	122 25 216.95	122 25 217.95	349,50
Vito Extralang	2014	3430	122 25 218.95	314,50	122 25 219.95	122 25 220.95	392,50
Sprinter A1-H1	2006	3250	122 25 024.95	312,50	122 25 028.95		421,00
Sprinter A1-H2 T*	2006	3250	122 25 025.95	330,50	122 25 029.95		443,50
Sprinter A2-H1	2006	3665	122 25 020.95	391,00	122 25 022.95		494,00
Sprinter A2-H2-H3 T*	2006	3665	122 25 021.95	441,50	122 25 023.95		527,50
Sprinter A3-H2-H3 T*	2006	4325	122 25 026.95	544,50	122 25 030.95		627,00
Sprinter A4-H2-H3 T*	2006	4325*	122 25 027.95	603,50	122 25 031.95		695,00

* mit Überhang T* Ausführung Hochdach über die komplette Höhe verkleidet

vario protect-light Innenwandverkleidung

Nissan							
Fahrzeug	Baujahr ab	Radstand mm	[1] Basissatz Innenwandverkleidung	Preis €	[1+2+3] Komplettsatz Hecktüren + Schiebetür	[1+2+4] Komplettsatz Heckklappe + Schiebetür	Preis €
NV 200	2009	2725			122 25 142.95**		344,50
Primastar L1-H1	2016	3098	122 25 206.95	279,50	122 25 207.95	122 25 208.95	367,50
Primastar L2-H1	2016	3498	122 25 209.95	314,50	122 25 210.95	122 25 211.95	392,50
NV 400 L1-FA-H1	2011	3182	122 25 128.95	298,50	122 25 130.95		406,50
NV 400 L1-FA-H2 T*	2011	3182	122 25 129.95	318,50	122 25 131.95		430,00
NV 400 L2-FA-H2-H3 T*	2010	3682	122 25 132.95	441,50	122 25 133.95		527,50
NV 400 L3-FA-H2-H3 T*	2010	4332	122 25 134.95	467,50	122 25 135.95		556,50
NV 400 L3-HA-H2-H3 T*	2010	3682	122 25 136.95	467,50	122 25 137.95		556,50
NV 400 L4-HA-H2-H3 T*	2010	4332	122 25 138.95	530,50	122 25 139.95		627,00

T* Ausführung Hochdach über die komplette Höhe verkleidet ** auch für Variante mit 2x Schiebetüre

Opel							
Fahrzeug	Baujahr ab	Radstand mm	[1] Basissatz Innenwandverkleidung	Preis €	[1+2+3] Komplettsatz Hecktüren + Schiebetür	[1+2+4] Komplettsatz Heckklappe + Schiebetür	Preis €
Combo L1-H1	2010	2755			122 25 095.95		198,00
Combo L2-H1	2010	3105			122 25 097.95		226,50
Combo L1-H2	2010	2755			122 25 169.95		210,50
Combo L2-H2	2010	3105			122 25 171.95		229,00
Vivaro L1-H1	2014	3098	122 25 206.95	279,50	122 25 207.95	122 25 208.95	367,50
Vivaro L2-H1	2014	3498	122 25 209.95	314,50	122 25 210.95	122 25 211.95	392,50
Movano L1-FA-H1	2011	3182	122 25 128.95	298,50	122 25 130.95		406,50
Movano L1-FA-H2 T*	2011	3182	122 25 129.95	318,50	122 25 131.95		430,00
Movano L2-FA-H2-H3 T*	2010	3682	122 25 132.95	441,50	122 25 133.95		527,50
Movano L3-FA-H2-H3 T*	2010	4332	122 25 134.95	467,50	122 25 135.95		556,50
Movano L3-HA-H2-H3 T*	2010	3682	122 25 136.95	467,50	122 25 137.95		556,50
Movano L4-HA-H2-H3 T*	2010	4332	122 25 138.95	530,50	122 25 139.95		627,00

T* Ausführung Hochdach über die komplette Höhe verkleidet

vario protect-light Innenwandverkleidung
Peugeot

Fahrzeug	Baujahr ab	Radstand mm	[1] Basissatz Innenwandverkleidung	Preis €	[1+2+3] Komplettsatz Hecktüren + Schiebetür	[1+2+4] Komplettsatz Heckklappe + Schiebetür	Preis €
Bipper	2008	2513			122 25 093.95		198,00
Partner	2008	2728			122 25 062.95	122 25 062.95	210,50
Partner Lang	2008	2730			122 25 062.95	122 25 062.95	210,50
Expert L1-H1	2007	3000	122 25 098.95	267,00	122 25 099.95	122 25 100.95	347,00
Expert L2-H1-H2	2007	3122	122 25 101.95	274,00	122 25 102.95	122 25 103.95	357,50
Boxer L1-H1	2006	3000	122 25 104.95	324,00	122 25 105.95		421,00
Boxer L1-H2 T*	2006	3000	122 25 144.95	303,00	122 25 145.95		389,00
Boxer L2-H1	2006	3450	122 25 106.95	391,00	122 25 107.95		494,00
Boxer L2-H2 T*	2006	3450	122 25 108.95	467,50	122 25 109.95		543,00
Boxer L3-H2 T*	2006	4035	122 25 110.95	472,50	122 25 111.95		548,50
Boxer L3-H3 T*	2006	4035	122 25 112.95	492,50	122 25 113.95		582,00
Boxer L4-H2 T*	2006	4035*	122 25 114.95	521,50	122 25 115.95		616,00
Boxer L4-H3 T*	2006	4035*	122 25 116.95	541,50	122 25 117.95		638,50

* Mit Überhang T* Ausführung Hochdach über die komplette Höhe verkleidet

Renault

Fahrzeug	Baujahr ab	Radstand mm	[1] Basissatz Innenwandverkleidung	Preis €	[1+2+3] Komplettsatz Hecktüren + Schiebetür	[1+2+4] Komplettsatz Heckklappe + Schiebetür	Preis €
Kangoo Compact	2013	2313	122 25 161.95	158,50	122 25 162.95		212,50
Kangoo	2013	2697	122 25 163.95	217,00	122 25 164.95		283,50
Kangoo Maxi	2013	3081	122 25 165.95	249,00	122 25 166.95		311,00
Trafic L1-H1	2014	3098	122 25 206.95	279,50	122 25 207.95	122 25 208.95	367,50
Trafic L2-H1	2014	3498	122 25 209.95	314,50	122 25 210.95	122 25 211.95	392,50
Master L1-FA-H1	2011	3182	122 25 128.95	298,50	122 25 130.95		406,50
Master L1-FA-H2 T*	2011	3182	122 25 129.95	318,50	122 25 131.95		430,00
Master L2-FA-H2-H3 T*	2010	3682	122 25 132.95	441,50	122 25 133.95		527,50
Master L3-FA-H2-H3 T*	2010	4332	122 25 134.95	467,50	122 25 135.95		556,50
Master L3-HA-H2-H3 T*	2010	3682	122 25 136.95	467,50	122 25 137.95		556,50
Master L4-HA-H2-H3 T*	2010	4332	122 25 138.95	530,50	122 25 139.95		627,00

T* Ausführung Hochdach über die komplette Höhe verkleidet

vario protect-light Innenwandverkleidung

Toyota							
Fahrzeug	Baujahr ab	Radstand mm	[1] Basissatz Innenwandverkleidung	Preis €	[1+2+3] Komplettsatz Hecktüren + Schiebetür	[1+2+4] Komplettsatz Heckklappe + Schiebetür	Preis €
Proace L1-H1-H2	2007	3000	122 25 098.95	267,00	122 25 099.95	122 25 100.95	347,00
Proace L2-H1-H2	2007	3122	122 25 101.95	274,00	122 25 102.95	122 25 103.95	357,50

Volkswagen							
Fahrzeug	Baujahr ab	Radstand mm	[1] Basissatz Innenwandverkleidung	Preis €	[1+2+3] Komplettsatz Hecktüren + Schiebetür	[1+2+4] Komplettsatz Heckklappe + Schiebetür	Preis €
Caddy	2015	2682	122 25 041.95	207,50	122 25 252.95	122 25 252.95	272,00
Caddy Maxi	2015	3000	122 25 043.95	232,00	122 25 253.95	122 25 253.95	314,00
T6 L1-H1-H2	2015	3000	122 25 045.95	224,50	122 25 046.95	122 25 256.95	295,50
T6 L2-H1-H2	2015	3400	122 25 048.95	260,50	122 25 049.95	122 25 258.95	339,00
T6 L2-H-3	2015	3400	122 25 048.95	260,50	122 25 154.95		351,00
Crafter A1-H1	2006	3250	122 25 024.95	312,50	122 25 028.95		421,00
Crafter A 1-H2 T*	2006	3250	122 25 025.95	330,50	122 25 029.95		443,50
Crafter A2-H1	2006	3665	122 25 020.95	391,00	122 25 022.95		494,00
Crafter A2-H2-H3 T*	2006	3665	122 25 021.95	441,50	122 25 023.95		527,50
Crafter A3-H2-H3 T*	2006	4325	122 25 026.95	544,50	122 25 030.95		627,00
Crafter A4-H2-H3 T*	2006	4325*	122 25 027.95	603,50	122 25 031.95		695,00

* mit Überhang T* Ausführung Hochdach über die komplette Höhe verkleidet



weitere Verkleidungssätze

vario protect plus - Verkleidungssätze aus Aluminium

vario protect cargo - Verkleidungssätze aus Holzverbundwerkstoff

Ausrüstungsvarianten vario protect-light Innenwandverkleidung für Fahrzeuge mit 2 Schiebetüren

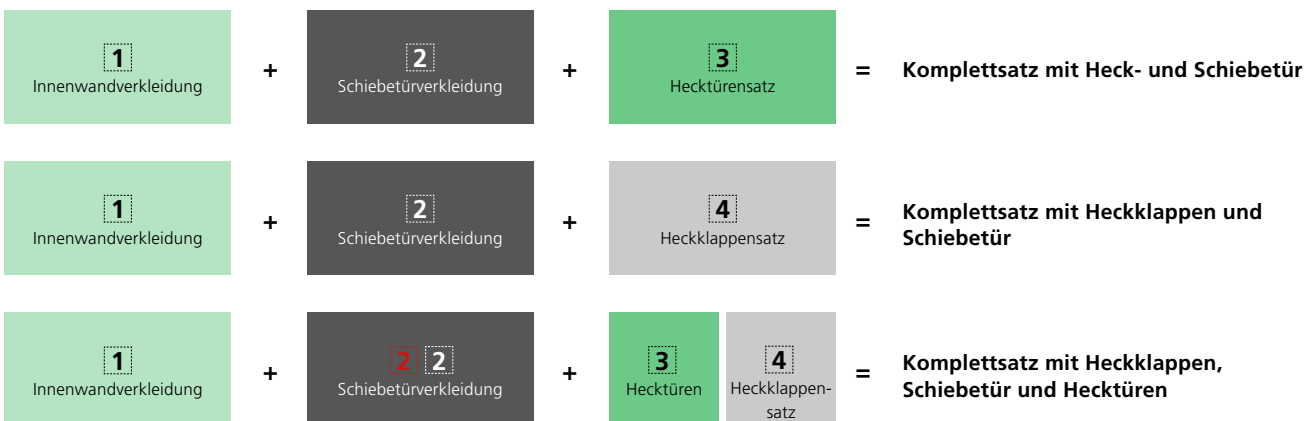

vario protect-light Innenwandverkleidung für Fahrzeuge mit 2 Schiebetüren

Fahrzeug	Baujahr ab	Radstand mm	[1+2+3] Komplettsatz Hecktüren + Schiebetür	Preis €	[1+2+4] Komplettsatz Heckklappe + Schiebetür	Preis €
Citroën Jumper / Fiat Ducato / Peugeot Boxer L1-H1	2006	3000	122 25 180.95	438,50		
Citroën Jumper / Fiat Ducato / Peugeot Boxer L2-H1	2006	3000	122 25 176.95	517,00		
Citroën Jumper / Fiat Ducato / Peugeot Boxer L2-H2	2006	3450	122 25 177.95	577,00		
Citroën Jumper / Fiat Ducato / Peugeot Boxer L3-H2	2006	3450	122 25 178.95	582,00		
Citroën Jumper L4-H2 / Fiat Ducato L5-H2 / Peugeot Boxer L4-H2	2006	4035*	122 25 179.95	638,50		
Dacia Dokker	2012	2810	122 25 168.95	283,50		
Ford Courier	2014	2489	122 25 223.95	283,50		
Ford Transit Connect L1	2014	2662	122 25 203.95	335,50		
Ford Transit Connect L2	2014	3062	122 25 204.95	368,50		
Ford Transit FA / HA L2-H2	2014	3300	122 25 199.95	536,50		
Ford Transit FA / HA L2-H3	2014	3300	122 25 200.95	556,50		
Ford Transit FA / HA L3-H2	2014	3750	122 25 201.95	618,00		
Ford Transit FA / HA L3-H3	2014	3750	122 25 202.95	654,50		
Hyundai H1	2008	3200	122 25 170.95	249,00		
Iveco Daily L1-H1	2014	3000	122 25 238.95	442,00		
Iveco Daily L2-H1	2014	3520	122 25 239.95	518,50		
Iveco Daily L2-H2	2014	3520	122 25 240.95	553,50		
Iveco Daily L3-H2-H3	2014	3520L	122 25 241.95	658,50		
Iveco Daily L4-H2-H3	2014	4100	122 25 242.95	729,50		
Iveco Daily L5-H2-H3	2014	4100L	122 25 243.95	784,00		
Mercedes-Benz Vito L1	2014	3200	122 25 244.95	325,50	122 25 245.95	325,50
Mercedes-Benz Vito L2	2014	3200	122 25 246.95	366,00	122 25 247.95	366,00
Mercedes-Benz Vito L3	2014	3430	122 25 248.95	410,00	122 25 249.95	410,00
Nissan NV 200	2009	2725	122 25 142.95	344,50		
Nissan NV400 L1-H1 FA/Opel Movano/Renault Master	2011	3182	122 25 181.95	424,00		
Nissan NV400 L1-H1 FA/Opel Movano/Renault Master	2011	3182	122 25 182.95	445,50		
Nissan NV400 L2-H2 FA/Opel Movano/Renault Master	2010	3682	122 25 183.95	551,00		
Nissan NV400 L3-H2 FA/Opel Movano/Renault Master	2010	4332	122 25 184.95	578,00		
Nissan NV400 L3-H2 HA/Opel Movano/Renault Master	2010	3682	122 25 185.95	578,00		
Nissan NV400 L4-H2 HA/Opel Movano/Renault Master	2010	4332	122 25 186.95	655,50		
VW Caddy Maxi	2015	3000	122 25 254.95	324,50	122 25 254.95	324,50
VW T6 kurz H1-H2	2015	3000	122 25 174.95	307,00	122 25 259.95	307,00
VW T6 lang H1-H2	2015	3400	122 25 175.95	355,00	122 25 260.95	355,00



bottTainer

Boxen für Pritschenfahrzeuge | Stauraumorganisation und Ladungssicherung
auf offenen Ladeflächen



Stabilität

- hohe Stabilität durch robuste Rahmenkonstruktion
- strapazierfähige Oberflächen: Seiten und Boden in Stahlblech verzinkt
- Korpus mit Kantenschutzprofilen



Vielseitigkeit

- vielseitige Ausführungen mit Deckel in Alu-Riffelblech oder Rollladen aus Aluminium
- verschiedene Stauraumaufteilungen und Konfigurationen
- individuelle Konfiguration alternativ zu Kompletvarianten möglich



Ordnung und Komfort

- optimale Stauraumorganisation durch Ausbau mit vario Systembauteilen
- Schubladeneinteilungen für die übersichtliche Lagerung von Kleinteilen
- schneller Zugriff auf das wichtigste Equipment über seitliche Türen, Rollladen, Innenschubladen ohne Besteigen der Pritsche



Schutz und Sicherheit

- einfache Ladungssicherung auf der Pritsche
- hoher Witterungs- und Spritzwasserschutz für Werkzeug und Material
- Diebstahlschutz für das Transportgut durch abschließbare Zweipunktverriegelung
- Stellfüße garantieren Schutz vor Standnässe

bott vario

bottTainer



Für die Stauraumorganisation und Ladungssicherung auf offenen Ladeflächen

- organisierte Ordnung und Ladungssicherung auf der Pritsche durch unterteilte Staufachbereiche
- schneller und ergonomischer Zugriff auf das wichtigste Equipment über seitliche Türen, Rollläden, Innenschubladen, ohne Besteigen der Pritsche (je nach Ausführung)
- hohe Stabilität durch robuste Rahmenkonstruktion
- strapazierfähige Oberflächen: Seiten und Boden in Stahlblech verzinkt, Korpus mit Kantenschutzprofilen
- Werkzeug und Material durch Abdichtungen spritzwassergeschützt
- Diebstahlschutz für das Transportgut durch robuste Schlösser
- Standfüße garantieren Schutz vor Standnässe
- optimale Stauraumorganisation durch Ausbau mit vario Systembauteilen
- Crashtest geprüft nach ECE R44
- individuelle Konfiguration alternativ zu Komplettvarianten möglich



bottTainer | Boxen für Pritschenfahrzeuge

bottTainer mit Klappdeckel



- Deckel aus rutschfestem Aluminium-Riffelblech
- Gasdruckfeder zum sicheren Offenhalten des Deckels
- sichere Verwahrung des Transportguts durch Zweifach-Verriegelung mit robusten Schlössern

Außenabmessung B x T x H mm	Innenabmessung B x T x H mm	Traglast kg	Gewicht kg	Artikel-Nr.	Preis €
1750 x 650 x 760	1610 x 545 x 670	200	63	600 20 001.51M	898,00
1930 x 650 x 760	1790 x 545 x 670	200	69	600 20 002.51M	939,00

bottTainer mit Klappdeckel und Zwischenboden



- Deckel aus rutschfestem Aluminium-Riffelblech
- bestückt mit 2-teiligem herausnehmbarem Zwischenboden
- Gasdruckfeder zum sicheren Offenhalten des Deckels
- sichere Verwahrung des Transportguts durch Zweifach-Verriegelung mit robusten Schlössern



Außenabmessung B x T x H mm	Innenabmessung B x T x H mm	Traglast kg	Gewicht kg	Artikel-Nr.	Preis €
1750 x 650 x 760	1610 x 545 x (290 + 370)	300	71	600 20 003.51M	979,00
1930 x 650 x 760	1790 x 545 x (290 + 370)	300	77	600 20 004.51M	1.045,00

bottTainer Trennwand für Zwischenboden

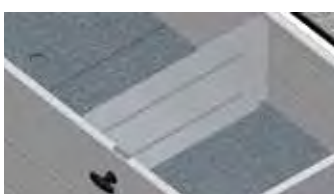

- Trennwand zur Positionierung oberhalb des Zwischenbodens

Artikel-Nr.	Preis €
630 01 110.98V	18,90

bottTainer | Boxen für Pritschenfahrzeuge

bottTainer mit Tür und Klappdeckel



- Deckel aus rutschfestem Aluminium-Riffelblech
- Türen seitlich wahlweise links, rechts oder beidseitig
- bestückt mit 2-teiligem Zwischenboden
- Gasdruckfeder zum sicheren Offenhalten des Deckels
- sichere Verwahrung des Transportguts durch Zweifach-Verriegelung mit robusten Schlössern



Außenabmessung B x T x H mm	Innenabmessung B x T x H mm	Position Türe	Traglast kg	Gewicht kg	Artikel-Nr.	Preis €
1750 x 650 x 760	1610 x 545 x (290 + 370)	beidseitig	300	77	600 20 007.51M	1.095,00
1930 x 650 x 760	1790 x 545 x (290 + 370)	beidseitig	300	83	600 20 008.51M	1.165,00
1750 x 650 x 760	1610 x 545 x (290 + 370)	links oder rechts*	300	74	600 20 005.51M	1.049,00
1930 x 650 x 760	1790 x 545 x (290 + 370)	links oder rechts*	300	80	600 20 006.51M	1.098,00

bottTainer mit Türen und Zwischenboden



- Deckel aus rutschfestem Aluminium-Riffelblech
- mögliche Ausführungen:
links und rechts mit je 1 hohen Tür bzw. je 2 übereinander liegenden Türen mit robusten Schlössern
- fest verschraubter Zwischenboden zwischen den Ebenen
- obere Tür auch bei geschlossener Bordwand zu öffnen
- unteres Fach optional mit Schubladen bestückbar

Schubladenset*	Abmessungen H x T mm	Artikel-Nr.	Preis €
Normallast 40 kg	1x 175 x 540 / 1x 300 x 540	600 22 011.19M	339,00
Schwerlast 50 kg	1x 175 x 795 / 1x 300 x 795	600 22 012.19M	369,00

Außenabmessung B x T x H mm	Ausführung	Innenabmessung B x T x H mm	Traglast kg	Gewicht kg	Artikel-Nr.	Preis €
1750 x 630 x 1130	4 Türen	1610 x 545 x (440 + 590)	300	99	600 22 001.51M	1.749,00
1930 x 630 x 1130	4 Türen	1790 x 545 x (440 + 590)	300	106	600 22 002.51M	1.799,00
1750 x 630 x 1130	2 Türen	1610 x 545 x (440 + 590)	300	98	600 22 003.51M	1.698,00
1930 x 630 x 1130	2 Türen	1790 x 545 x (440 + 590)	300	105	600 22 004.51M	1.748,00

bottTainer | Boxen für Pritschenfahrzeuge

bottTainer Bestückung hinter den Türen



bestückt mit *	Schubladenfronnhöhe mm	Traglast kg	Tiefe mm	Artikel-Nr.	Preis €
1 Schublade	1 x 300 mm	40	540	600 20 011.19M	185,00
		50	795	600 20 014.19M	219,00
2 Schubladen 	1 x 125 / 1 x 175 mm	40	540	600 20 012.19M	249,00
		50	795	600 20 015.19M	319,00
3 Schubladen	3 x 100 mm	40	540	600 20 013.19M	329,00
		50	795	600 20 016.19M	425,00
1 varioSort, 1 varioSafe Höhe L		-	440	600 20 017.19M	169,00

* Schubladenbestückung wahlweise links oder rechts. Bitte im Auftrag angeben.
 (Bei einem bottTainer Breite 1750 mm ist maximal die Kombination aus
 1 x Systemtiefe 795 mm und 1 x Systemtiefe 540 mm möglich.)



Lieferung inkl. perfo Lochplatten Set

bottTainer Trennwand für Zwischenboden



- Trennwand zur Positionierung oberhalb des Zwischenbodens

Artikel-Nr.	Preis €
630 01 110.98V	18,90



bottTainer | Boxen für Pritschenfahrzeuge

bottTainer mit Klappdeckel für Pick-Up Fahrzeuge



- kompakte Transportbox für alle gängigen Pick-Up Modelle
- Deckel aus rutschfestem Aluminium-Riffelblech
- Gasdruckfeder zum sicheren Offenhalten des Deckels
- sichere Verwahrung des Transportguts durch robustes Schloss

Außenabmessung B x T x H mm	Innenabmessung B x T x H mm	Traglast kg	Gewicht kg	Artikel-Nr.	Preis €
1030 x 650 x 600	930 x 545 x 510	200	38	600 20 009.51M	675,00

bottTainer mit Rollläden



- wetterfester und abschließbarer Rollläden aus robustem Aluminium
- schneller Zugriff auf den kompletten Nutzraum

+ plus

Lieferung inkl.
perfo Lochplatten Set



Abb.	Abmessungen B x T x H mm	Bestückung	Artikel-Nr.	Preis €
A	1365 x 710 x 1060	3 Schubladen, 2 Wannen, bottBoxen-Tablar mit bottBoxen	600 21 008.51M	1.995,00
B	1365 x 710 x 1060	6 Schubladen, Klappenboden, bottBoxen-Tablar mit bottBoxen	+ plusProdukt 600 21 009.51M	2.235,00
	1365 x 710 x 1060	bottBoxen-Tablar mit bottBoxen	600 21 007.51M	1.495,00
	1365 x 710 x 910	unbestückt	600 21 010.51M	1.365,00
	1365 x 710 x 910	Klappenboden, bottBoxen-Tablar mit bottBoxen	600 21 011.51M	1.589,00

bottTainer | Boxen für Pritschenfahrzeuge

bottTainer Kranösen

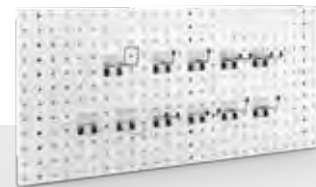

- 4 Kranösen für den schnellen mobilen Transport
- pulverbeschichtet
- Farbe: tiefschwarz (RAL 9005)
- inkl. Befestigungsmaterial

Artikel-Nr.	Preis €
900 99 590.63	159,00

bottTainer Staplersockel



- Staplersockel für den schnellen mobilen Transport
- verzinkt
- inkl. Befestigungsset

für bottTainer	Abmessungen T x H mm	Artikel-Nr.	Preis €
mit Deckel	650 x 130	600 20 018.51M	119,00
mit Rollladen	710 x 130	600 21 006.51M	104,00

bottTainer Ablagewanne



- Ablagewanne zum Einhängen in bottTainer
- Fixierung über Deckel
- verzinkt
- optional mit 13 Kleinteileboxen

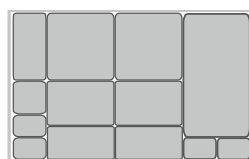

für bottTainer	Abmessungen T x H mm	Artikel-Nr.	Preis €
Ablagewanne	341 x 583 x 92	600 20 024.51	49,50
Sortiment mit 13 Kleinteileboxen	325 x 525	630 20 192.36	24,50

bott vario

bottTainer | Boxen für Pritschenfahrzeuge

bott Pritschenstaufach



- zur Montage auf der Pritsche für schnelle und einfache Ladungssicherung
- zum Transport von Schaufeln, Besen und anderem Werkzeug
- Breite variabel einstellbar von 1700 - 2136 mm , dadurch passend für nahezu alle Pritschen
- robuste Konstruktion aus wetterbeständigem Aluminium-Riffelblech, wird seitlich über Bordwand geschlossen



Außenabmessung B x T x H mm	Artikel-Nr.	Preis €
1700 - 2136 x 622 x 382	600 20 029.98V	239,00
Befestigungsmaterial	900 99 667	5,90



Ladungssicherungsgewebe für Pritschenfahrzeuge



- zur Sicherung von Ladung auf der Pritsche
- besonders gut geeignet für loses oder unförmiges Transportgut
- Diebstahlschutz durch blickdichtes Gewebe
- geprüft in Anlehnung an VDI 2700
- Belastbarkeit bis 200 daN
- Farbe: anthrazitgrau
- 4 Gewebeamessungen für alle gängigen Pritschengrößen
- inkl. Zurrösen für die Bordwand



Pritschenlänge mm	Größe / Ausführung	Artikel-Nr.	Preis €
2100 - 2650	S	626 27 015.19V	495,00
2650 - 3200	M	626 27 016.19V	535,00
3200 - 3750	L	626 27 017.19V	569,00
3750 - 4300	XL	626 27 018.19V	595,00



bott vario

bott vario | Einlegeboden



varioCar Einlegeboden mit Zurrstreifen

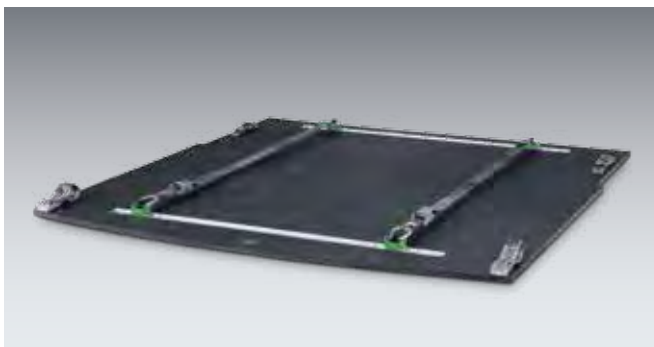

- Kunststoffplatte inkl. 2 Ladungssicherungsschienen und 2 Zurrgurten mit Fitting und Klemme
- Farbe: schwarz
- Gurtlänge 2500 mm
- Festende des Zurrgurtes 130 mm
- Befestigung über 4 Ringgurte mit Klemmschloss an Zurrpunkten im Fahrzeug

Fahrzeug	Baujahr	Gewicht kg	Artikel-Nr.	Preis €
Audi A4 Avant	ab 06/15	7,6	619 03 080.10V	319,00
BMW 3er Touring	ab 09/12	8,0	619 03 063.10V	319,00
Ford C-Max	ab 05/15	7,9	619 03 079.10V	319,00
Ford S-Max	ab 09/15	7,9	619 03 076.10V	319,00
Ford Focus Turnier	ab 02/11	8,4	619 03 043.10V	319,00
Mercedes Benz E-Klasse/T-Modell	ab 08/09	9,6	619 03 046.10V	319,00
Opel Astra Sports Tourer	ab 11/10	7,4	619 03 023.10V	319,00
Opel Insignia Sports Tourer	ab 04/09	8,0	619 03 026.10V	319,00
Opel Zafira Tourer	ab 01/12	8,0	619 03 033.10V	319,00
Renault Mégane Grandtour	ab 06/09	7,5	619 03 036.10V	319,00
Seat Alhambra	ab 10/10	8,6	619 03 060.10V	319,00
Skoda Octavia	ab 04/13	8,6	619 03 064 .10V	319,00
Volkswagen Caddy Kombi	ab 02/04	7,9	619 03 017.10V	319,00
Volkswagen Golf Variant	ab 04/13	8,0	619 03 073.10V	319,00
Volkswagen Passat Variant + plusProdukt	ab 10/14	8,4	619 03 067.10V	319,00
Volkswagen Sharan	ab 09/10	8,6	619 03 029.10V	319,00
Volkswagen Touran	ab 09/15	8,1	619 03 070.10V	319,00



Lieferung inkl.
perfo Lochplatten Set

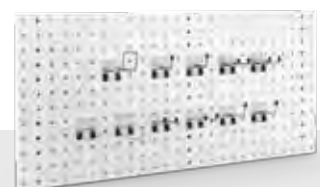

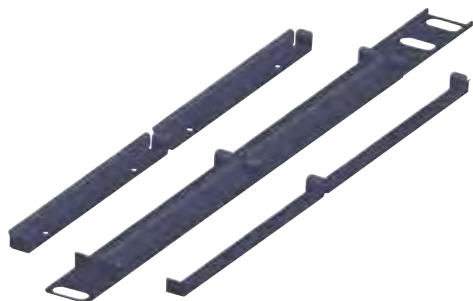
varioCar Halteschiene für 4 varioSafe auf Einlegeboden

- zur Montage auf Einlegeboden
- Stahlblech lackiert
- Farbe: anthrazitgrau (RAL7016)
- inkl. 2 x Fitting zum schnellen Auswechseln der Mittelschiene
- Fahrzeuggruppe 1: Audi A4 Avant, Ford S-Max, Ford Focus Turnier, Mercedes Benz C-Klasse/T-Modell, Mercedes Benz E-Klasse/T-Modell, Opel Astra Sports Tourer, Opel Insignia Sports Tourer, Seat Alhambra, Seat Exeo ST, VW Caddy Kombi, VW Golf Variant, VW Passat Variant, VW Sharan, VW Touran
- Fahrzeuggruppe 2: BMW 3er Touring, Opel Zafira, Renault Mégane Grandtour, VW Tiguan

Bezeichnung	Systemtiefe mm	passende Fahrzeuge	Abmessungen B x T x H mm	Artikel-Nr.	Preis €
Halteschiene für 4x varioSafe	340	Gruppe 1	60 x 890 x 25	619 03 011.19V	79,00
Halteschiene für 4x varioSafe	340	Gruppe 2	60 x 780 x 25	619 03 030.19V	79,00

varioCar Halteschiene für 1 varioSafe auf Einlegeboden

- zur Montage auf Einlegeboden
- Stahlblech lackiert
- Farbe: anthrazitgrau (RAL7016)

Bezeichnung	passende Fahrzeuge	Abmessungen B x T x H mm	Artikel-Nr.	Preis €
Halteschiene für 1x varioSafe, Systemtiefe 340 mm	alle Typen	29 x 331 x 22,5	619 03 010.19V	19,90





bott vario Module

Erfahrung nutzen | fertig konfigurierte Module für jede Branche







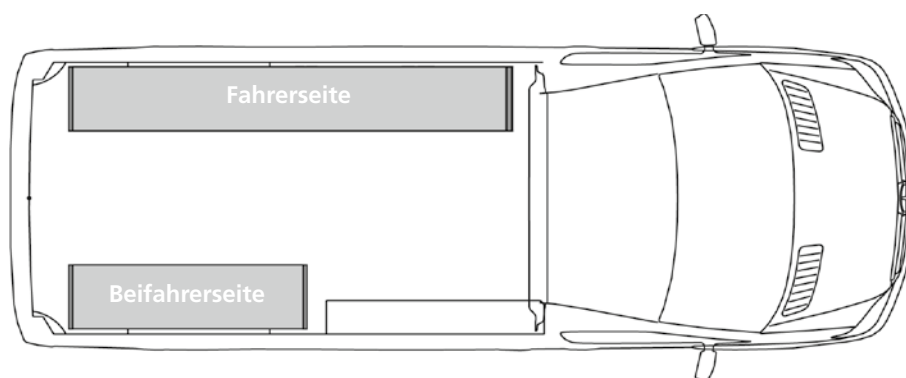











bott vario eignet sich aufgrund seiner Modularität hervorragend dazu, eine Fahrzeug-einrichtung exakt nach individuellen Bedürfnissen zu konfigurieren.

Eine schnelle Alternative zur auftragsbezogenen Planung stellen standardisierte Module dar. Sie bündeln die Erfahrungen der Planer von bott und bieten Lösungen für alle Branchen und Anwendungen, wie die Auswahl an Modulen zeigt.



bott vario | Module Kategorie I für Kleinkastenwagen

Standard-Module für Kastenwagen				525 mm		775 mm						1025 mm							
Fahrzeughersteller	Modell	Radstand mm	Baujahr ab	M 231		T 331		T 341		M 331		M 341		T 431		T 432		T 441	
																			
				⇐	⇒	⇐	⇒	⇐	⇒	⇐	⇒	⇐	⇒	⇐	⇒	⇐	⇒	⇐	⇒
Citroën	Nemo	2513	2008	▪	▪	▪		▪		▪		▪				▪			
	Berlingo	2728	2008	▪	▪	▪	▪	▪	▪	▪	▪	▪	▪	▪		▪		▪	
		2728L	2008	▪	▪	▪	▪	▪	▪	▪	▪	▪	▪	▪	▪	▪	▪	▪	▪
Dacia	Dokker Express	2810	2012	▪	▪	▪	▪	▪	▪	▪	▪	▪	▪			▪			
Fiat	Fiorino	2513	2008	▪	▪	▪		▪		▪		▪				▪			
	Doblo	2755	2010		▪				▪										
		3105	2010		▪				▪										
Ford	Transit Courier	2489	2014	▪	▪			▪				▪				▪		▪	
	Transit Connect	2662	2014	▪	▪	▪	▪	▪	▪	▪	▪	▪	▪	▪		▪		▪	
		3062	2014	▪	▪	▪	▪	▪	▪	▪	▪	▪	▪	▪	▪	▪	▪	▪	▪
Mercedes-Benz	Citan Kompakt	2313	2012		▪	▪	▪	▪	▪	▪	▪	▪	▪						
	Citan Lang	2697	2012		▪		▪		▪		▪		▪						
	Citan Extralang	3081	2012		▪		▪		▪		▪		▪				▪		
Opel	Combo	2755	2011		▪				▪										
		3105	2011		▪				▪										
Peugeot	Bipper	2513	2008	▪	▪	▪		▪		▪		▪				▪			
	Partner	2728	2008	▪	▪	▪	▪	▪	▪	▪	▪	▪	▪	▪		▪		▪	
		2728L	2008	▪	▪	▪	▪	▪	▪	▪	▪	▪	▪	▪	▪	▪	▪	▪	▪
Renault	Kangoo Compact	2313	2013		▪	▪	▪	▪	▪	▪	▪	▪	▪						
	Kangoo	2697	2013		▪		▪		▪		▪		▪						
	Kangoo Maxi	3081	2013		▪		▪		▪		▪		▪				▪		
Volkswagen	Caddy	2862	2015	▪	▪	▪	▪	▪	▪	▪	▪	▪	▪			▪			
	Caddy Maxi	3000	2015			▪	▪	▪	▪	▪	▪	▪	▪			▪	▪		

- ⇐ Modul verbaubar auf der Fahrerseite
- ⇒ Modul verbaubar auf der Beifahrerseite

bott vario | Module Kategorie I für Kleinkastenwagen

1025 mm				1275 mm						1525 mm			
M 432	M 441	M 443	T 531	T 532	T 541	M 531	M 541	M 542	T 631	T 641			
⇐ ⇨	⇐ ⇨	⇐ ⇨	⇐ ⇨	⇐ ⇨	⇐ ⇨	⇐ ⇨	⇐ ⇨	⇐ ⇨	⇐ ⇨	⇐ ⇨			
▪	▪	▪	▪	▪	▪			▪	▪				
▪	▪	▪	▪	▪	▪			▪	▪	▪			
					▪								
					▪		▪						
	▪	▪											
▪	▪	▪	▪										
▪	▪	▪	▪	▪	▪			▪	▪	▪			
					▪								
					▪	▪							
					▪		▪						
					▪		▪						
▪	▪	▪	▪	▪	▪	▪		▪	▪	▪			
▪	▪	▪	▪	▪	▪			▪	▪	▪			
					▪								
					▪	▪							
					▪		▪						
					▪	▪							

bott vario















passende Fahrzeuge

Citroën Nemo Berlingo | **Dacia** Dokker | **Fiat** Fiorino Doblo |



Ford Transit Courier TransitConnect | **Mercedes-Benz** Citan | **Opel** Combo |

Peugeot Bipper Partner | **Renault** Kangoo | **Volkswagen** Caddy

bott vario | Module Kategorie II für Transporter

Standard-Module für Transporter				1025 mm												1275 mm	
Fahrzeughersteller	Modell	Radstand mm	Baujahr ab	T 431	T 441	M 432	M 441	M 443	R 443	R 442	T 531						
																	
Citroën	Jumpy	3000	2007	▪	▪	▪	▪	▪	▪	▪	▪			▪		▪	
		3122	2007	▪	▪	▪	▪	▪	▪	▪	▪			▪		▪	▪
Fiat	Scudo	3000	2007	▪	▪	▪	▪	▪	▪	▪	▪			▪		▪	
		3122	2007	▪	▪	▪	▪	▪	▪	▪	▪			▪		▪	▪
Ford	Transit Custom	2933	2013	▪	▪	▪	▪	▪	▪	▪	▪			▪		▪	
		3300	2013	▪	▪	▪	▪	▪	▪	▪	▪			▪		▪	▪
Hyundai	H1	3200	2014	▪	▪	▪	▪	▪	▪	▪	▪			▪		▪	▪
Iveco	Daily	3000	2014	▪	▪	▪	▪	▪	▪	▪	▪			▪		▪	▪
		3520L	2014	▪	▪	▪	▪	▪	▪	▪	▪					▪	▪
Mercedes-Benz	Vito	3200	2014	▪	▪	▪	▪	▪	▪	▪	▪			▪		▪	
		3200L	2014	▪	▪	▪	▪	▪	▪	▪	▪			▪		▪	
		3430	2014	▪	▪	▪	▪	▪	▪	▪	▪					▪	▪
Nissan	Primastar	3098	2002	▪	▪	▪	▪	▪	▪	▪	▪			▪		▪	
		3498	2002	▪	▪	▪	▪	▪	▪	▪	▪			▪		▪	▪
	NV 200	2725	2010	▪	▪	▪	▪	▪	▪	▪	▪			▪		▪	
Opel	Vivaro	3098	2014	▪	▪	▪	▪	▪	▪	▪	▪			▪		▪	
		3498	2014	▪	▪	▪	▪	▪	▪	▪	▪			▪		▪	▪
Peugeot	Expert	3000	2007	▪	▪	▪	▪	▪	▪	▪	▪			▪		▪	
		3122	2007	▪	▪	▪	▪	▪	▪	▪	▪			▪		▪	▪
Renault	Trafic	3098	2014	▪	▪	▪	▪	▪	▪	▪	▪			▪		▪	
		3498	2014	▪	▪	▪	▪	▪	▪	▪	▪			▪		▪	▪
Toyota	Proace	3000	2013	▪	▪	▪	▪	▪	▪	▪	▪			▪		▪	
		3122	2013	▪	▪	▪	▪	▪	▪	▪	▪			▪		▪	▪
Volkswagen	T6	3000	2015	▪	▪	▪	▪	▪	▪	▪	▪			▪		▪	
		3400	2015	▪	▪	▪	▪	▪	▪	▪	▪					▪	▪

*Heckantrieb + Frontantrieb

-  Modul verbaubar auf der Fahrerseite
-  Modul verbaubar auf der Beifahrerseite









bott vario | **Module Kategorie II für Transporter**

		1275 mm				1525 mm				1775 mm			2025 mm		2275 mm		
		M 542	T 541	M 541	R 541	T 631	T 641	M 641	M 643	L 734	L 741	L 733	L 832	L 841	L 941		
		⇐	⇒	⇐	⇒	⇐	⇒	⇐	⇒	⇐	⇒	⇐	⇒	⇐	⇒	⇐	⇒
■																	
■	■	■	■	■	■	■	■	■	■	■	■	■	■	■	■	■	■
■		■		■		■		■		■		■		■		■	
■	■	■	■	■	■	■	■	■	■	■	■	■	■	■	■	■	■
■		■		■		■		■		■		■		■		■	
■	■	■	■	■	■	■	■	■	■	■	■	■	■	■	■	■	■
■	■	■	■	■	■	■	■	■	■	■	■	■	■	■	■	■	■
■	■	■	■	■	■	■	■	■	■	■	■	■	■	■	■	■	■
■		■		■		■		■		■		■		■		■	
■	■	■	■	■	■	■	■	■	■	■	■	■	■	■	■	■	■
■		■		■		■		■		■		■		■		■	
■	■	■	■	■	■	■	■	■	■	■	■	■	■	■	■	■	■
■	■	■	■	■	■	■	■	■	■	■	■	■	■	■	■	■	■
■		■		■		■		■		■		■		■		■	
■	■	■	■	■	■	■	■	■	■	■	■	■	■	■	■	■	■
■		■		■		■		■		■		■		■		■	
■	■	■	■	■	■	■	■	■	■	■	■	■	■	■	■	■	■
■		■		■		■		■		■		■		■		■	
■	■	■	■	■	■	■	■	■	■	■	■	■	■	■	■	■	■
■		■		■		■		■		■		■		■		■	
■	■	■	■	■	■	■	■	■	■	■	■	■	■	■	■	■	■
■		■		■		■		■		■		■		■		■	
■	■	■	■	■	■	■	■	■	■	■	■	■	■	■	■	■	■
■		■		■		■		■		■		■		■		■	
■	■	■	■	■	■	■	■	■	■	■	■	■	■	■	■	■	■
■		■		■		■		■		■		■		■		■	
■	■	■	■	■	■	■	■	■	■	■	■	■	■	■	■	■	■
■		■		■		■		■		■		■		■		■	
■	■	■	■	■	■	■	■	■	■	■	■	■	■	■	■	■	■
■		■		■		■		■		■		■		■		■	



bott vario

- passende Fahrzeuge
- Citroën** Jumpy | **Fiat** Scudo | **Ford** Transit Custom | **Hyundai** H1 | **Iveco** Daily
Mercedes-Benz Vito | **Nissan** Primastar NV 200 | **Opel** Vivaro | **Peugeot** Expert |
Renault Trafic | **Volkswagen** T5











bott vario | Module Kategorie III für Großraumtransporter

Standard-Module für Großraumtransporter				1025 mm								1275 mm							
Fahrzeughersteller	Modell	Radstand mm	Baujahr ab	T 441	M 432	M 441	M 443	T 531	T 541	M 541	M 542								
																			
				⇐	⇒	⇐	⇒	⇐	⇒	⇐	⇒	⇐	⇒	⇐	⇒	⇐	⇒	⇐	⇒
Citroën	Jumper	3000	2006	▪	▪			▪	▪	▪	▪			▪	▪	▪	▪	▪	▪
		3450	2006	▪	▪			▪	▪	▪	▪			▪	▪	▪	▪	▪	▪
Fiat	Ducato	3000	2006	▪	▪			▪	▪	▪	▪			▪	▪	▪	▪	▪	▪
		3450	2006	▪	▪			▪	▪	▪	▪			▪	▪	▪	▪	▪	▪
Ford	Transit*	3300	2014	▪	▪	▪	▪	▪	▪	▪	▪	▪	▪	▪	▪	▪	▪	▪	▪
Hyundai	H350	3043	2015	▪	▪	▪	▪	▪	▪	▪	▪			▪	▪	▪		▪	
	H350	3700	2014	▪	▪	▪	▪	▪	▪	▪	▪	▪	▪	▪	▪	▪	▪	▪	▪
Iveco	Daily	3520	2014	▪	▪	▪	▪	▪	▪	▪	▪	▪	▪	▪	▪	▪	▪	▪	▪
Mercedes-Benz	Sprinter	3250	2006	▪	▪	▪	▪	▪	▪	▪	▪	▪	▪	▪	▪	▪	▪	▪	▪
		3665	2006	▪	▪	▪	▪	▪	▪	▪	▪	▪	▪	▪	▪	▪	▪	▪	▪
Nissan	NV 400 L1 FA	3182	2011	▪	▪			▪	▪	▪	▪	▪			▪		▪		
	NV 400 L2 FA	3682	2011	▪	▪			▪	▪	▪	▪	▪	▪	▪	▪	▪	▪	▪	
	NV 400 L3 FA	4332	2011	▪	▪			▪	▪	▪	▪	▪	▪	▪	▪	▪	▪	▪	
	NV 400 L3 HA	3682	2011	▪	▪	▪	▪	▪	▪	▪	▪	▪	▪	▪	▪	▪	▪	▪	
Opel	Movano L1 FA	3182	2010	▪	▪			▪	▪	▪	▪	▪			▪		▪		
	Movano L2 FA	3682	2010	▪	▪			▪	▪	▪	▪	▪	▪	▪	▪	▪	▪	▪	
	Movano L3 FA	4332	2010	▪	▪			▪	▪	▪	▪	▪	▪	▪	▪	▪	▪	▪	
	Movano L3 HA	3682	2010	▪	▪	▪	▪	▪	▪	▪	▪	▪	▪	▪	▪	▪	▪	▪	
Peugeot	Boxer	3000	2006	▪	▪			▪	▪	▪	▪			▪	▪	▪	▪	▪	
		3450	2006	▪	▪			▪	▪	▪	▪			▪	▪	▪	▪	▪	
Renault	Master L1 FA	3182	2010	▪	▪			▪	▪	▪	▪	▪			▪		▪		
	Master L2 FA	3682	2010	▪	▪			▪	▪	▪	▪	▪	▪	▪	▪	▪	▪	▪	
	Master L3 FA	4332	2010	▪	▪			▪	▪	▪	▪	▪	▪	▪	▪	▪	▪	▪	
	Master L3 HA	3682	2010	▪	▪	▪	▪	▪	▪	▪	▪	▪	▪	▪	▪	▪	▪	▪	
Volkswagen	Crafter	3250	2006	▪	▪	▪	▪	▪	▪	▪	▪	▪	▪	▪	▪	▪	▪	▪	
		3665	2006	▪	▪	▪	▪	▪	▪	▪	▪	▪	▪	▪	▪	▪	▪	▪	

*Heckantrieb + Frontantrieb

-  Modul verbaubar auf der Fahrerseite
-  Modul verbaubar auf der Beifahrerseite

bott vario | Module Kategorie III für Großraumtransporter

				1525 mm								2025 mm				2275 mm					
R 541		R 542		T 631		T 641		M 641		M 643		R 641		L 832		L 841		L 941		L 943	
																					
⇐	⇒	⇐	⇒	⇐	⇒	⇐	⇒	⇐	⇒	⇐	⇒	⇐	⇒	⇐	⇒	⇐	⇒	⇐	⇒	⇐	⇒
			▪			▪		▪		▪						▪					
			▪			▪	▪	▪	▪	▪			▪			▪		▪		▪	
			▪			▪		▪		▪						▪					
			▪			▪	▪	▪	▪	▪			▪			▪		▪		▪	
	▪		▪	▪		▪		▪		▪				▪		▪		▪		▪	
				▪		▪		▪		▪											
	▪		▪	▪	▪	▪	▪	▪	▪	▪	▪		▪	▪		▪		▪		▪	
	▪		▪	▪	▪	▪	▪	▪	▪	▪	▪		▪	▪		▪		▪		▪	
	▪		▪	▪	▪	▪	▪	▪	▪	▪	▪		▪	▪		▪		▪		▪	
	▪		▪	▪	▪	▪	▪	▪	▪	▪	▪		▪	▪		▪		▪		▪	
	▪		▪	▪	▪	▪	▪	▪	▪	▪	▪		▪	▪		▪		▪		▪	
	▪		▪	▪	▪	▪	▪	▪	▪	▪	▪		▪	▪		▪		▪		▪	
	▪		▪	▪	▪	▪	▪	▪	▪	▪	▪		▪	▪		▪		▪		▪	
	▪		▪	▪	▪	▪	▪	▪	▪	▪	▪		▪	▪		▪		▪		▪	
	▪		▪	▪	▪	▪	▪	▪	▪	▪	▪		▪	▪		▪		▪		▪	
	▪		▪	▪	▪	▪	▪	▪	▪	▪	▪		▪	▪		▪		▪		▪	
	▪		▪	▪	▪	▪	▪	▪	▪	▪	▪		▪	▪		▪		▪		▪	
	▪		▪	▪	▪	▪	▪	▪	▪	▪	▪		▪	▪		▪		▪		▪	
	▪		▪	▪	▪	▪	▪	▪	▪	▪	▪		▪	▪		▪		▪		▪	
	▪		▪	▪	▪	▪	▪	▪	▪	▪	▪		▪	▪		▪		▪		▪	

passende Fahrzeuge

Citroën Jumper | **Fiat** Ducato | **Ford** Transit | **Hyundai** H350 | **Iveco** Daily |
Mercedes-Benz Sprinter | **Nissan** NV 400 | **Opel** Movano | **Peugeot** Boxer |
Renault Master | **Volkswagen** Crafter

bott vario

Modul T 331

Kategorie I



- Zusammenstellung:
- Seitenteile mit Kantenschutz
- 1x Bodenfach mit Klappe und Ladungssicherungselement
- 1x Wanne mit Antirutschmatte und 1 Trennwand
- 1x Boxenboden mit 3 bottBoxen zum Ausziehen
- 1x Wanne mit Antirutschmatte und 1 Trennwand

Abmessungen B x T x H mm	Gewicht kg	Artikel-Nr.	Preis €
775 x 340/240 x 900	15,0	600 99 008.19M	549,00
Montageset		635 10 030.51V	27,90

Modul T 341

Kategorie I



- Zusammenstellung:
- Seitenteile mit Kantenschutz
- 1x Bodenfach mit Klappe und Ladungssicherungselement
- 1x Wanne mit Antirutschmatte und 1 Trennwand
- 1x Boxenboden mit 3 bottBoxen zum Ausziehen
- 1x Wanne mit Antirutschmatte und 1 Trennwand

Abmessungen B x T x H mm	Gewicht kg	Artikel-Nr.	Preis €
775 x 440/340 x 1000	19,0	600 99 009.19M	589,00
Montageset		635 10 030.51V	27,90

Modul T 431 **Kategorie I + II**

- Zusammenstellung:
- Seitenteile mit Kantenschutz
- 1x Bodenfach mit Klappe und Ladungssicherungselement
- 1x Wanne mit Antirutschmatte und 1 Trennwand
- 1x Boxenboden mit 4 bottBoxen zum Ausziehen
- 1x Wanne mit Antirutschmatte und 1 Trennwand

Abmessungen B x T x H mm	Gewicht kg	Artikel-Nr.	Preis €
1025 x 340 x 900	18,0	600 99 010.19M	559,00
Montageset		635 10 030.51V	27,90

Modul T 432 **Kategorie I + II**

- Zusammenstellung:
- Seitenteile mit Kantenschutz
- 1x Bodenfach mit Klappe und Ladungssicherungselement
- 1x Wanne mit Antirutschmatte und 1 Trennwand
- 1x Boxenboden mit 4 bottBoxen zum Ausziehen
- 1x Wanne mit Antirutschmatte und 1 Trennwand

Abmessungen B x T x H mm	Gewicht kg	Artikel-Nr.	Preis €
1025 x 340/240 x 1000	19,0	600 99 011.19M	629,00
Montageset		635 10 030.51V	27,90

Modul T 441

Kategorie I + II + III



- Zusammenstellung:
 Seitenteile mit Kantenschutz
 1x Bodenfach mit Klappe und Ladungssicherungselement
 1x Wanne mit Antirutschmatte und 1 Trennwand
 1x Boxenboden mit 4 bottBoxen zum Ausziehen
 1x Wanne mit Antirutschmatte und 1 Trennwand

Abmessungen B x T x H mm	Gewicht kg	Artikel-Nr.	Preis €
1025 x 440 x 1000	23,0	600 99 012.19M	609,00
Montageset		635 10 030.51V	27,90

Modul T 531

Kategorie I + II + III



- Zusammenstellung:
 Seitenteile mit Kantenschutz
 1x Bodenfach mit Klappe und Ladungssicherungselement
 1x Wanne mit Antirutschmatte und 2 Trennwänden
 1x Boxenboden mit 5 bottBoxen zum Ausziehen
 1x Wanne mit Antirutschmatte und 2 Trennwänden

Abmessungen B x T x H mm	Gewicht kg	Artikel-Nr.	Preis €
1275 x 340 x 900	22,0	600 99 013.19M	639,00
Montageset		635 10 030.51V	27,90

Modul T 532 **Kategorie I**

- Zusammenstellung:
- Seitenteile mit Kantenschutz
- 1x Bodenfach mit Klappe und Ladungssicherungselement
- 1x Wanne mit Antirutschmatte und 2 Trennwänden
- 1x Boxenboden mit 5 bottBoxen zum Ausziehen
- 1x Wanne mit Antirutschmatte und 2 Trennwänden

Abmessungen B x T x H mm	Gewicht kg	Artikel-Nr.	Preis €
1275 x 340/240 x 1000	20,0	600 99 014.19M	629,00
Montageset		635 10 030.51V	27,90

Modul T 541 **Kategorie I + II + III**

- Zusammenstellung:
- Seitenteile mit Kantenschutz
- 1x Bodenfach mit Klappe und Ladungssicherungselement
- 1x Wanne mit Antirutschmatte und 2 Trennwänden
- 1x Boxenboden mit 5 bottBoxen zum Ausziehen
- 1x Wanne mit Antirutschmatte und 2 Trennwänden

Abmessungen B x T x H mm	Gewicht kg	Artikel-Nr.	Preis €
1275 x 440 x 1000	27,0	600 99 015.19M	695,00
Montageset		635 10 030.51V	27,90

Modul T 631

Kategorie I + II + III



- Zusammenstellung:
- Seitenteile mit Kantenschutz
- 1x Bodenfach mit Klappe und Ladungssicherungselement
- 1x Wanne mit Antirutschmatte und 2 Trennwänden
- 1x Boxenboden mit 6 bottBoxen zum Ausziehen
- 1x Wanne mit Antirutschmatte und 2 Trennwänden

Abmessungen B x T x H mm	Gewicht kg	Artikel-Nr.	Preis €
1525 x 340 x 900	27,0	600 99 016.19M	715,00
Montageset		635 10 030.51V	27,90

Modul T 641

Kategorie I + II + III



- Zusammenstellung:
- Seitenteile mit Kantenschutz
- 1x Bodenfach mit Klappe und Ladungssicherungselement
- 1x Wanne mit Antirutschmatte und 2 Trennwänden
- 1x Boxenboden mit 6 bottBoxen zum Ausziehen
- 1x Wanne mit Antirutschmatte und 2 Trennwänden

Abmessungen B x T x H mm	Gewicht kg	Artikel-Nr.	Preis €
1525 x 440 x 1000	32,0	600 99 017.19M	775,00
Montageset		635 10 030.51V	27,90



bott vario

Modul M 231

Kategorie I



- Zusammenstellung:
- Seitenteile mit Kantenschutz
- 1x Bodenfach mit Klappe und Ladungssicherungselement
- 1x Wanne mit Antirutschmatte und 1 Trennwand
- 1x varioSafe ausziehbar/entnehmbar, Höhe 190 mm
- 1x Wanne mit Antirutschmatte und 1 Trennwand

Abmessungen B x T x H mm	Gewicht kg	Artikel-Nr.	Preis €
525 x 340/240 x 900	13,0	600 99 018.19M	519,00
Montageset		635 10 030.51V	27,90

Modul M 331

Kategorie I



- Zusammenstellung:
- Seitenteile mit Kantenschutz
- 1x Bodenfach mit Klappe und Ladungssicherungselement
- 2x Schublade mit Antirutschmatte, Höhe 125, 200 mm
- 2x varioSort entnehmbar mit je 15 Kleinteileboxen
- 1x Wanne mit Antirutschmatte und 1 Trennwand

Abmessungen B x T x H mm	Gewicht kg	Artikel-Nr.	Preis €
775 x 340/240 x 900	24,0	600 99 019.19M	809,00
Montageset		635 10 030.51V	27,90

Modul M 341 Kategorie I + II

- Zusammenstellung:
- Seitenteile mit Kantenschutz
- 1x Bodenfach mit Klappe und Ladungssicherungselement
- 2x Schublade mit Antirutschmatte, Höhe 150, 200 mm
- 1x Kofferablage varioSort, varioSort mit 20 Kleinteileboxen
- 1x Wanne mit Antirutschmatte und 1 Trennwand

Abmessungen B x T x H mm	Gewicht kg	Artikel-Nr.	Preis €
775 x 440/340 x 1000	30,0	600 99 055.19M	815,00
Montageset		635 10 030.51V	27,90

Modul M 432 Kategorie I + II + III

- Zusammenstellung:
- Seitenteile mit Kantenschutz
- 1x Bodenfach mit Klappe und Ladungssicherungselement
- 2x Schublade mit Antirutschmatte, Höhe 100, 200 mm
- 1x Klappenboden mit Klappe, Höhe 125 mm
- 1x Wanne mit Antirutschmatte und 1 Trennwand

Abmessungen B x T x H mm	Gewicht kg	Artikel-Nr.	Preis €
1025 x 340 x 1000 + plusProdukt	30,0	600 99 043.19M	795,00
Montageset		635 10 030.51V	27,90



Lieferung inkl.
perfo Lochplatten Set

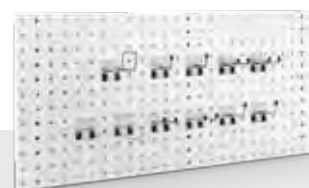

Modul M 441

Kategorie I + II + III



- Zusammenstellung:
Seitenteile mit Kantenschutz
- 1x Bodenfach mit Klappe und Ladungssicherungselement
- 1x Wanne mit Antirutschmatte und 1 Trennwand
- 2x Schublade mit Antirutschmatte, Höhe 125 mm
- 1x Wanne mit Antirutschmatte und 1 Trennwand

Abmessungen B x T x H mm	Gewicht kg	Artikel-Nr.	Preis €
1025 x 440 x 1000	30,0	600 99 021.19M	755,00
Montageset		635 10 030.51V	27,90

Modul M 443

Kategorie I + II + III



- Zusammenstellung:
Seitenteile mit Kantenschutz
- 1x Bodenfach mit Klappe und 2 Ladungssicherungselementen
- 1x varioCart ausziehbar/entnehmbar
- 1x varioSafe ausziehbar/entnehmbar, Höhe 190 mm
- 1x varioSort ausziehbar/entnehmbar mit 20 Kleinteileboxen
- 1x Boxenboden mit 4 bottBoxen zum Ausziehen
- 1x Wanne mit Antirutschmatte und 1 Trennwand

Abmessungen B x T x H mm	Gewicht kg	Artikel-Nr.	Preis €
1025 x 440/340 x 1100	37,0	600 99 044.19M	1.020,00
Montageset		635 10 030.51V	27,90

Modul M 531 **Kategorie I**



- Zusammenstellung:
- Seitenteile mit Kantenschutz
- 1x Bodenfach mit Klappe und 2 Ladungssicherungselementen
- 1x varioSort ausziehbar/entnehmbar mit 20 Kleinteileboxen
- 1x varioSafe ausziehbar/entnehmbar, Höhe 125 mm
- 1x Schublade mit Antirutschmatte, Höhe 125 mm
- 1x Boxenboden mit 5 bottBoxen zum Ausziehen
- 1x Klappenboden mit Klappe, Höhe 125 mm
- 1x Wanne mit Antirutschmatte und 2 Trennwänden

Abmessungen B x T x H mm	Gewicht kg	Artikel-Nr.	Preis €
1275 x 340/240 x 1000	36,0	600 99 061.19M	1.049,00
Montageset		635 10 030.51V	27,90



bott vario

Modul M 541

Kategorie I + II + III



- Zusammenstellung:
- Seitenteile mit Kantenschutz
- 1x Bodenfach mit Klappe und 2 Ladungssicherungselementen
- 1x Schublade mit Antirutschmatte, Höhe 175 mm
- 2x varioSort ausziehbar/entnehmbar mit 20 Kleinteileboxen
- 1x Boxenboden mit 5 bottBoxen zum Ausziehen
- 1x Wanne mit Antirutschmatte und 2 Trennwänden

Abmessungen B x T x H mm	Gewicht kg	Artikel-Nr.	Preis €
1275 x 440 x 1000	45,0	600 99 023.19M	1.069,00
Montageset		635 10 030.51V	27,90

Modul M 542

Kategorie I + II + III



- Zusammenstellung:
- Seitenteile mit Kantenschutz
- 1x Bodenfach mit Klappe
- 1x Schublade mit Antirutschmatte, Höhe 200 mm
- 1x varioCase Höhe 134 mm mit Trenn- und Steckwänden auf Tablar
- 1x varioCase Höhe 83 mm mit 21 Kleinteileboxen auf Tablar
- 2x Boxenboden mit 3 bottBoxen
- 1x Wanne mit Antirutschmatte und 2 Trennwänden

Abmessungen B x T x H mm	Gewicht kg	Artikel-Nr.	Preis €
1275 x 440 x 1000	45,0	600 99 054.19M	1.289,00
Montageset		635 10 030.51V	27,90

Modul M 641 **Kategorie II + III**



- Zusammenstellung:
 - Seitenteile mit Kantenschutz
 - 1x Bodenfach mit Klappe und 2 Ladungssicherungselementen
 - 3x Schublade mit Antirutschmatte, Höhe 150, 150, 200 mm
 - 1x varioSafe ausziehbar; Höhe 190 mm
 - 1x varioCase Höhe 83 mm mit 21 Kleinteileboxen, auf Tablar
 - 1x varioCase Höhe 134 mm, mit Trenn- und Steckwänden auf Tablar
 - 1x Wanne mit Antirutschmatte mit 2 Trennwänden

Abmessungen B x T x H mm	Gewicht kg	Artikel-Nr.	Preis €
1525 x 440 x 1100	62,0	600 99 024.19M	1.529,00
Montageset		635 10 030.51V	27,90

Modul M 643 **Kategorie II + III**

- Zusammenstellung:
 - Seitenteile mit Kantenschutz
 - 1x Bodenfach mit Klappe und Ladungssicherungselement
 - 1x Wanne mit Antirutschmatte und 1 Trennwand
 - 1x Bodenfach mit Ladungssicherungselement inkl. Klemmschlossgurt
 - 2x varioSafe ausziehbar/entnehmbar, Höhe 115, 190 mm
 - 1x Boxenboden mit 6 bottBoxen zum Ausziehen
 - 1x Wanne mit Antirutschmatte und 2 Trennwänden

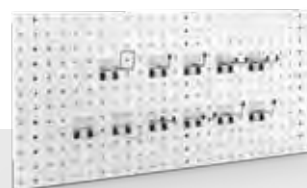
Abmessungen B x T x H mm	Gewicht kg	Artikel-Nr.	Preis €
1525 x 440/340 x 1100 + plusProdukt	41,0	600 99 045.19M	1.169,00
Montageset		635 10 030.51V	27,90

 Lieferung inkl.
perfo Lochplatten Set

Modul R 442

Kategorie II



- Zusammenstellung:
- Seitenteile mit Kantenschutz
- 1x Bodenfach mit Klappe und 2 Ladungssicherungselementen
- 3x Schublade mit Antirutschmatte, Höhe 100, 150, 200 mm, bedienbar von der Schiebetüre
- 2x varioSort entnehmbar mit 20 Kleinteileboxen
- 1x Wanne mit Antirutschmatte und 1 Trennwand

Abmessungen B x T x H mm	Gewicht kg	Artikel-Nr.	Preis €
1025 x 440 x 1000	58,0	600 99 028.19M	1.379,00
Montageset		635 10 030.51V	27,90

Modul R 443

Kategorie II



- Zusammenstellung:
- Seitenteile mit Kantenschutz
- 1x Bodenfach mit Klappe und 2 Ladungssicherungselementen
- 3x Schublade mit Antirutschmatte, Höhe 100, 150, 200 mm, bedienbar von der Schiebetüre
- 1x varioSafe ausziehbar/entnehmbar, Höhe 190 mm
- 1x varioSort ausziehbar/entnehmbar mit 20 Kleinteileboxen
- 1x Schublade mit Antirutschmatte, Höhe 200 mm
- 1x Wanne mit Antirutschmatte und 1 Trennwand

Abmessungen B x T x H mm	Gewicht kg	Artikel-Nr.	Preis €
1025 x 440 x 1000	44,0	600 99 046.19M	1.225,00
Montageset		635 10 030.51V	27,90

Modul R 541 **Kategorie II + III**



- Zusammenstellung:
- Seitenteile mit Kantenschutz
- 1x Bodenfach mit Klappe und 2 Ladungssicherungselementen
- 3x Schublade mit Antirutschmatte, Höhe 100, 150, 200 mm, bedienbar von der Schiebetüre
- 1x varioSafe ausziehbar/entnehmbar, Höhe 190 mm
- 1x varioSort ausziehbar/entnehmbar mit 20 Kleinteileboxen
- 1x Schublade mit Antirutschmatte, Höhe 200 mm
- 1x Wanne mit Antirutschmatte und 2 Trennwänden

Abmessungen B x T x H mm	Gewicht kg	Artikel-Nr.	Preis €
1275 x 440 x 1000	59,0	600 99 029.19M	1.449,00
Montageset		635 10 030.51V	27,90

Modul R 542 **Kategorie III**



- Zusammenstellung:
- Seitenteile mit Kantenschutz
- 1x Bodenfach mit Klappe und 2 Ladungssicherungselementen
- 3x Schublade mit Antirutschmatte, Höhe 100, 150, 200 mm, bedienbar von der Schiebetüre
- 1x varioCase Höhe 83 mm mit 21 Kleinteileboxen auf Tablar
- 1x varioCase Höhe 83 mm mit Trenn- und Steckwänden auf Tablar
- 1x Schublade mit Antirutschmatte, Höhe 225 mm
- 1x Wanne mit Antirutschmatte und 2 Trennwänden

Abmessungen B x T x H mm	Gewicht kg	Artikel-Nr.	Preis €
1275 x 440 x 1100 + plusProdukt	64,0	600 99 030.19M	1.659,00
Montageset		635 10 030.51V	27,90



Lieferung inkl.
perfo Lochplatten Set

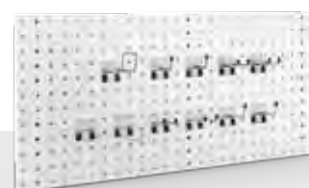

Modul R 641

Kategorie III



- Zusammenstellung:
- Seitenteile mit Kantenschutz
- 1x Bodenfach mit Klappe und 2 Ladungssicherungselementen
- 3x Schublade mit Antirutschmatte, Höhe 100, 150, 200 mm, bedienbar von der Schiebetüre
- 1x Wanne mit Antirutschmatte und 1 Trennwand
- 2x Schublade mit Antirutschmatte, Höhe 125, 150 mm
- 1x Wanne mit Antirutschmatte und 2 Trennwänden

Abmessungen B x T x H mm	Gewicht kg	Artikel-Nr.	Preis €
1525 x 440 x 1100	67,0	600 99 031.19M	1.595,00
Montageset		635 10 030.51V	27,90

Modul L 733

Kategorie II



- Zusammenstellung:
- Seitenteile mit Kantenschutz
- 1x Bodenfach mit Klappe und Ladungssicherungselement
- 1x Klappenboden mit Klappe, Höhe 200 mm
- 1x Boxenboden mit 4 bottBoxen zum Ausziehen
- 1x Ladungssicherungsset inkl. Klemmschlossgurt
- 2x Schublade mit Antirutschmatte, Höhe 100, 150 mm
- 1x Klappenboden mit Klappe, Höhe 125 mm
- 1x Wanne mit Antirutschmatte und 3 Trennwänden

Abmessungen B x T x H mm	Gewicht kg	Artikel-Nr.	Preis €
1775 x 340 x 1000	42,0	600 99 047.19M	1.225,00
Montageset		635 10 030.51V	27,90

Modul L 734 **Kategorie II**

- Zusammenstellung:
- Seitenteile mit Kantenschutz
- 1x Bodenfach mit Klappe und Ladungssicherungselement
- 3x Wanne mit Antirutschmatte und 2 Trennwänden
- 1x Boxenboden mit 5 bottBoxen zum Ausziehen
- 1x Bodenfach mit Klemmschlossgurt
- 2x varioSafe ausziehbar/entnehmbar Höhe 115, 190 mm
- 1x varioSort ausziehbar/entnehmbar mit 20 Kleinteileboxen
- 2x Wanne mit Antirutschmatte und 1 Trennwand

Abmessungen B x T x H mm	Gewicht kg	Artikel-Nr.	Preis €
1775 x 340/240 x 1100	40,0	600 99 048.19M	1.325,00
Montageset		635 10 030.51V	27,90

Modul L 741 **Kategorie II**

- Zusammenstellung:
- Seitenteile mit Kantenschutz
- 1x Bodenfach mit Klappe und Ladungssicherungselement
- 1x Euroboxenwanne mit 3 Euroboxen
- 1x Klappenboden mit Klappe, Höhe 200 mm
- 3x Wanne mit Antirutschmatte und 1 Trennwand
- 1x Ladungssicherungsset inkl. Klemmschlossgurt
- 2x Boxenboden mit 3 bottBoxen zum Ausziehen

Abmessungen B x T x H mm	Gewicht kg	Artikel-Nr.	Preis €
1775 x 440/340 x 1100	47,0	600 99 034.19M	1.355,00
Montageset		635 10 030.51V	27,90

Modul L 832

Kategorie II + III



- Zusammenstellung:
Seitenteile mit Kantenschutz
- 1x Bodenfach mit Klappe
und 2 Ladungssicherungselementen
- 2x varioSafe ausziehbar/entnehmbar, Höhe 190 mm
- 2x varioSort ausziehbar/entnehmbar mit 20 Kleinteileboxen
- 2x Boxenboden mit 4 bottBoxen zum Ausziehen
- 2x Wanne mit Antirutschmatte und 1 Trennwand
- 1x Ladungssicherungsset inkl. Klemmschlossgurt
- 1x Klappenboden mit Klappe, Höhe 200 mm

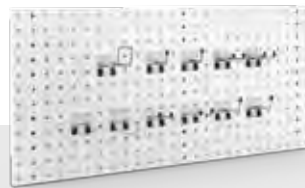

Lieferung inkl.
perfo Lochplatten Set

Abmessungen B x T x H mm		Gewicht kg	Artikel-Nr.	Preis €
2025 x 340/240 x 1100	plusProdukt	54,0	600 99 049.19M	1.629,00
Montageset			635 10 030.51V	27,90

Modul L 841

Kategorie II + III



- Zusammenstellung:
Seitenteile mit Kantenschutz
- 1x Bodenfach mit Klappe und Ladungssicherungselement
- 1x Euroboxenwanne mit 3 Euroboxen
- 1x Klappenboden mit Klappe, Höhe 125 mm
- 2x Wanne mit Antirutschmatte und 1 Trennwand
- 1x Ladungssicherungsset inkl. Klemmschlossgurt
- 2x Boxenboden mit 4 bottBoxen
- 1x Langgutwanne mit seitlicher Klappe

Abmessungen B x T x H mm		Gewicht kg	Artikel-Nr.	Preis €
2025 x 440/340 x 1200		52,0	600 99 036.19M	1.519,00
Montageset			635 10 030.51V	27,90

Modul L 941 **Kategorie II + III**

- Zusammenstellung:
- Seitenteile mit Kantenschutz
- 1x Bodenfach mit Klappe und Ladungssicherungselement
- 1x Wanne mit Antirutschmatte und 2 Trennwänden
- 2x Boxenboden mit 5 bottBoxen
- 1x Ladungssicherungsset inkl. Klemmschlossgurt
- 1x Euroboxenwanne mit 3 Euroboxen
- 1x Wanne mit Antirutschmatte und 1 Trennwand
- 1x Klappenboden mit Klappe, Höhe 125 mm
- 1x Langgutwanne mit seitlicher Klappe

Abmessungen B x T x H mm	Gewicht kg	Artikel-Nr.	Preis €
2275 x 440/340 x 1200	59,00	600 99 037.19M	1.698,00
Montageset		635 10 030.51V	27,90

Modul L 943 **Kategorie III**

- Zusammenstellung:
- Seitenteile mit Kantenschutz
- 1x Bodenfach mit Klappe und Ladungssicherungselement
- 3x Wanne mit Antirutschmatte und 2 Trennwänden
- 1x Boxenboden mit 5 bottBoxen
- 1x Ladungssicherungsset inkl. Klemmschlossgurt
- 1x Klappenboden mit Klappe, Höhe 200 mm
- 1x Euroboxenwanne mit 3 Euroboxen
- 1x Boxenboden mit 4 bottBoxen
- 1x Wanne mit Antirutschmatte und 1 Trennwand

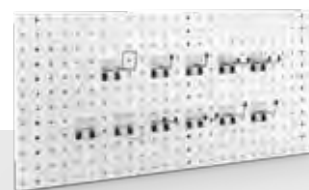

Lieferung inkl.
perfo Lochplatten Set

Abmessungen B x T x H mm	Gewicht kg	Artikel-Nr.	Preis €
2275 x 440/340 x 1400 + plusProdukt	60,0	600 99 050.19M	1.665,00
Montageset		635 10 030.51V	27,90

bott vario Unterflurmodule



Laderaumorganisation in 2 Ebenen | schneller Zugang zu Werkzeug und Material | großzügiger Freiraum für große Transportgüter



Untere Ebene

- komfortabler Zugang zu Werkzeug und Material über Heck- und Seitentür
- Schubladen in 2 Höhen mit hoher Tragkraft und Seitenstabilität
- übersichtliche Ordnung durch vielseitige Schubladeneinteilungen
- Aufnahme von varioSafe Trageboxen für die Mobilität auf der Baustelle
- passgenaue Raumnutzung der Fahrzeugkontur
- 100% Vollauszug, 50 kg Tragfähigkeit



Obere Ebene

- Raum für große Transportgüter
- robuste Bodenplatte mit rutschfester Oberfläche
- hohe Lastaufnahme (Nutzlast des Fahrzeugs abzgl. Eigengewicht des Moduls)
- integrierte Zurrösen
- Möglichkeit zum Aufbau mit bott vario Modulen, Ladungssicherungsschienen und Schwerlastauszügen

bott vario | Unterflurmodule



- freie Ladefläche
- Diebstahlschutz, da das untergebrachte Material von außen nicht sichtbar ist
- bequeme Bedienung von der Schiebe- und Hecktüre
- hohes Stauraumvolumen Zurrpunkte auf der Abdeckplatte
- Schubladen mit Vollauszug
- Belastbarkeit pro Schubfach: 50 kg

Info passende Trenn- und Steckwände finden Sie ab Seite 268

Citröen							
für Fahrzeug	Baujahr ab	Radstand mm	Bauhöhe mm	Anzahl Schubladen Heck mm	Anzahl Schubladen Seite mm	Artikel-Nr.	Preis €
Nemo	2008	2513	210	1x 150	1x 150	600 10 068.19V	1.219,00
Berlingo	2008	2728	210	2x 150	1x 150	600 10 066.19V	1.470,00
Berlingo Maxi	2008	2728	210	2x 150	1x 150	600 10 067.19V	1.550,00

Bei Fahrzeugen mit verschiedenen Trennwandausführungen muss die Abdeckplatte bei der Montage angepasst werden (Schnittkante gekennzeichnet).

Dacia							
für Fahrzeug	Baujahr ab	Radstand mm	Bauhöhe mm	Anzahl Schubladen Heck mm	Anzahl Schubladen Seite mm	Artikel-Nr.	Preis €
Dokker	2012	2810	210	2x 150	1x 150	600 10 093.19V	1.470,00

Fiat							
für Fahrzeug	Baujahr ab	Radstand mm	Bauhöhe mm	Anzahl Schubladen Heck mm	Anzahl Schubladen Seite mm	Artikel-Nr.	Preis €
Fiorino	2008	2513	210	1x 150	1x 150	600 10 068.19V	1.219,00
Doblò*	2010	2755	210	2x 150	1x 150	600 10 052.19V	1.470,00
			360	2x 300	1x 300	600 10 053.19V	1.591,00
			360	2x 300	2x 150	600 10 054.19V	1.713,00
			360	2x 150 1x 300	1x 300	600 10 055.19V	1.713,00
			360	2x 150 1x 300	2x 150	600 10 056.19V	1.830,00
			360	4x 150	1x 300	600 10 057.19V	1.954,00
			360	4x 150	2x 150	600 10 058.19V	1.954,00
Doblò Maxi*	2010	3105	210	2x 150	1x 150	600 10 059.19V	1.550,00
			360	2x 300	1x 300	600 10 060.19V	1.676,00
			360	2x 300	2x 150	600 10 061.19V	1.793,00
			360	2x 150 1x 300	1x 300	600 10 062.19V	1.793,00
			360	2x 150 1x 300	2x 150	600 10 063.19V	1.915,00
			360	4x 150	1x 300	600 10 064.19V	1.1915,00
			360	4x 150	2x 150	600 10 065.19V	2.032,00

Bei Fahrzeugen mit verschiedenen Trennwandausführungen muss die Abdeckplatte bei der Montage angepasst werden (Schnittkante gekennzeichnet).

*Bei Fahrzeugen mit Heckklappe muss das Unterflurmodul unterbaut werden.

Ford							
für Fahrzeug	Baujahr ab	Radstand mm	Bauhöhe mm	Anzahl Schubladen Heck mm	Anzahl Schubladen Seite mm	Artikel-Nr.	Preis €
Transit Courier	2014	2489	210	1x 150 1x 150		600 10 124.19V	1.084,00
Transit Connect	2014	2662	210	2x 150	1x 150	600 10 112.19V	1.470,00
			360	2x 300	1x 300	600 10 114.19V	1.591,00
			360	2x 300	2x 150	600 10 115.19V	1.713,00
			360	2x 150 1x 300	1x 300	600 10 116.19V	1.713,00
			360	2x 150 1x 300	2x 150	600 10 117.19V	1.830,00
			360	4x 150	2x 150	600 10 125.19V	1.954,00
Transit Connect	2014	3062	210	2x 150	1x 150	600 10 113.19V	1.550,00
			360	4x 150	1x 300	600 10 118.19V	1.830,00
			360	2x 300	1x 300	600 10 119.19V	1.676,00
			360	2x 300	2x 150	600 10 120.19V	1.793,00
			360	2x 150 1x 300	1x 150	600 10 121.19V	1.793,00
			360	2x 150 1x 300	2x 150	600 10 122.19V	1.915,00
			360	4x 150	1x 300	600 10 123.19V	1.915,00
			360	4x 150	2x 150	600 10 126.19V	2.032,00

Bei Fahrzeugen mit verschiedenen Trennwandausführungen muss die Abdeckplatte bei der Montage angepasst werden (Schnittkante gekennzeichnet).

bott vario | Unterflurmodule

Mercedes-Benz							
für Fahrzeug	Baujahr ab	Radstand mm	Bauhöhe mm	Anzahl Schubladen Heck mm	Anzahl Schubladen Seite mm	Artikel-Nr.	Preis €
Citan	2012	2313	210	2x 150		600 10 111.19V	1.084,00
Citan	2012	2697	210	2x 150	1x 150	600 10 094.19V	1.470,00
			360	2x 300	1x 300	600 10 095.19V	1.591,00
			360	2x 300	2x 150	600 10 096.19V	1.713,00
			360	2x 150 1x 300	1x 300	600 10 097.19V	1.713,00
			360	2x 150 1x 300	2x 150	600 10 098.19V	1.830,00
			360	4x 150	1x 300	600 10 099.19V	1.830,00
			360	4x 150	2x 150	600 10 100.19V	1.954,00
			Citan	2012	3081	210	2x 150
360	2x 300	1x 300				600 10 102.19V	1.676,00
360	2x 300	2x 150				600 10 103.19V	1.793,00
360	2x 150 1x 300	1x 300				600 10 104.19V	1.793,00
360	2x 150 1x 300	2x 150				600 10 105.19V	1.915,00
360	4x 150	1x 300				600 10 106.19V	1.915,00
360	4x 150	2x 150				600 10 107.19V	2.032,00

Bei Fahrzeugen mit verschiedenen Trennwandausführungen muss die Abdeckplatte bei der Montage angepasst werden (Schnittkante gekennzeichnet).

Opel							
für Fahrzeug	Baujahr ab	Radstand mm	Bauhöhe mm	Anzahl Schubladen Heck mm	Anzahl Schubladen Seite mm	Artikel-Nr.	Preis €
Combo*	2011	2755	210	2x 150	1x 150	600 10 052.19V	1.470,00
			360	2x 300	1x 300	600 10 053.19V	1.591,00
			360	2x 300	2x 150	600 10 054.19V	1.713,00
			360	2x 150 1x 300	1x 300	600 10 055.19V	1.713,00
			360	2x 150 1x 300	2x 150	600 10 056.19V	1.830,00
			360	4x 150	1x 300	600 10 057.19V	1.830,00
			360	4x 150	2x 150	600 10 058.19V	1.954,00
			Combo*	2011	3105	210	2x 150
360	2x 300	1x 300				600 10 060.19V	1.676,00
360	2x 300	2x 150				600 10 061.19V	1.793,00
360	2x 150 1x 300	1x 300				600 10 062.19V	1.793,00
360	2x 150 1x 300	2x 150				600 10 063.19V	1.915,00
360	4x 150	1x 300				600 10 064.19V	1.915,00
360	4x 150	2x 150				600 10 065.19V	2.032,00

Bei Fahrzeugen mit verschiedenen Trennwandausführungen muss die Abdeckplatte bei der Montage angepasst werden (Schnittkante gekennzeichnet).

*Bei Fahrzeugen mit Heckklappe muss das Unterflurmodul unterbaut werden.

bott vario | Unterflurmodule

Peugeot							
für Fahrzeug	Baujahr ab	Radstand mm	Bauhöhe mm	Anzahl Schubladen Heck mm	Anzahl Schubladen Seite mm	Artikel-Nr.	Preis €
Bipper	2008	2513	210	1x 150	1x 150	600 10 068.19V	1.219,00
Partner	2008	2728	210	2x 150	1x 150	600 10 066.19V	1.470,00
Partner Maxi	2008	2728	210	2x 150	1x 150	600 10 067.19V	1.550,00

Bei Fahrzeugen mit verschiedenen Trennwandausführungen muss die Abdeckplatte bei der Montage angepasst werden (Schnittkante gekennzeichnet).



bott vario | Unterflurmodule

Renault							
für Fahrzeug	Baujahr ab	Radstand mm	Bauhöhe mm	Anzahl Schubladen Heck mm	Anzahl Schubladen Seite mm	Artikel-Nr.	Preis €
Kangoo	2013	2313	210	2x 150		600 10 111.19V	1.084,00
Kangoo L1	2013	2697	210	2x 150	1x 150	600 10 094.19V	1.470,00
			360	2x 300	1x 300	600 10 095.19V	1.591,00
			360	2x 300	2x 150	600 10 096.19V	1.713,00
			360	2x 150 1x 300	1x 300	600 10 097.19V	1.713,00
			360	2x 150 1x 300	2x 150	600 10 098.19V	1.830,00
			360	4x 150	1x 300	600 10 099.19V	1.830,00
			360	4x 150	2x 150	600 10 100.19V	1.954,00
Kangoo L2	2013	3081	210	2x 150	1x 150	600 10 101.19V	1.550,00
			360	2x 300	1x 300	600 10 102.19V	1.676,00
			360	2x 300	2x 150	600 10 103.19V	1.793,00
			360	2x 150 1x 300	1x 300	600 10 104.19V	1.793,00
			360	2x 150 1x 300	2x 150	600 10 105.19V	1.915,00
			360	4x 150	1x 300	600 10 106.19V	1.915,00
			360	4x 150	2x 150	600 10 107.19V	2.032,00

Bei Fahrzeugen mit verschiedenen Trennwandausführungen muss die Abdeckplatte bei der Montage angepasst werden (Schnittkante gekennzeichnet).

Volkswagen							
für Fahrzeug	Baujahr ab	Radstand mm	Bauhöhe mm	Anzahl Schubladen Heck mm	Anzahl Schubladen Seite mm	Artikel-Nr.	Preis €
Caddy	2003	2682	210	2x 150	1x 150	600 10 038.19V	1.470,00
			360	2x 300	1x 300	600 10 039.19V	1.591,00
			360	2x 300	2x 150	600 10 040.19V	1.713,00
			360	2x 150 1x 300	1x 300	600 10 041.19V	1.713,00
			360	2x 150 1x 300	2x 150	600 10 042.19V	1.830,00
			360	4x 150	1x 300	600 10 043.19V	1.830,00
			360	4x 150	2x 150	600 10 044.19V	1.954,00
Caddy Maxi	2007	3000	210	2x 150	1x 150	600 10 045.19V	1.550,00
			360	2x 300	1x 300	600 10 046.19V	1.676,00
			360	2x 300	2x 150	600 10 047.19V	1.793,00
			360	2x 150 1x 300	1x 300	600 10 048.19V	1.793,00
			360	2x 150 1x 300	2x 150	600 10 049.19V	1.915,00
			360	4x 150	1x 300	600 10 050.19V	1.915,00
			360	4x 150	2x 150	600 10 051.19V	2.032,00
Caddy Life ¹	2003	2682	210	2x 150		600 10 091.19V	1.084,00
Caddy Maxi Life ¹	2007	3000	210	2x 150		600 10 092.19V	1.219,00
Caddy Maxi Life ^{1 2}	2007	3000	210	2x 150		600 10 110.19V	1.219,00

¹mit 2 Zurrstreifen in der Abdeckplatte integriert, varioCar Aufnahme möglich, ²für Fahrzeuge mit Original VW-Trennwand

Volkswagen



- zwischen den Unterflurmodulen befindet sich ein Langteilefach mit Klappe
- ein Hardtopaufsatz auf der Ladefläche ist zwingend notwendig, da die Bauteile nicht witterungsbeständig sind.
- inkl. Antirutschmatte für Schubladen

für Fahrzeug	Baujahr ab	Radstand mm	Bauhöhe mm	Anzahl Schubladen Heck mm	Artikel-Nr.	Preis €
VW Amarok Doppelkabine mit Hardtop	2010	3095	210	2x 150	600 10 089.19V	2.687,00
			360	2x 300	600 10 090.19V	2.894,00
VW Amarok Doppelkabine mit Hardtop	2010	3095	360	2x 150 + 1x 300	600 10 108.19V	3.190,00
			360	2x 150 + 2x 150	600 10 109.19V	3.443,00



bott vario in der Praxis

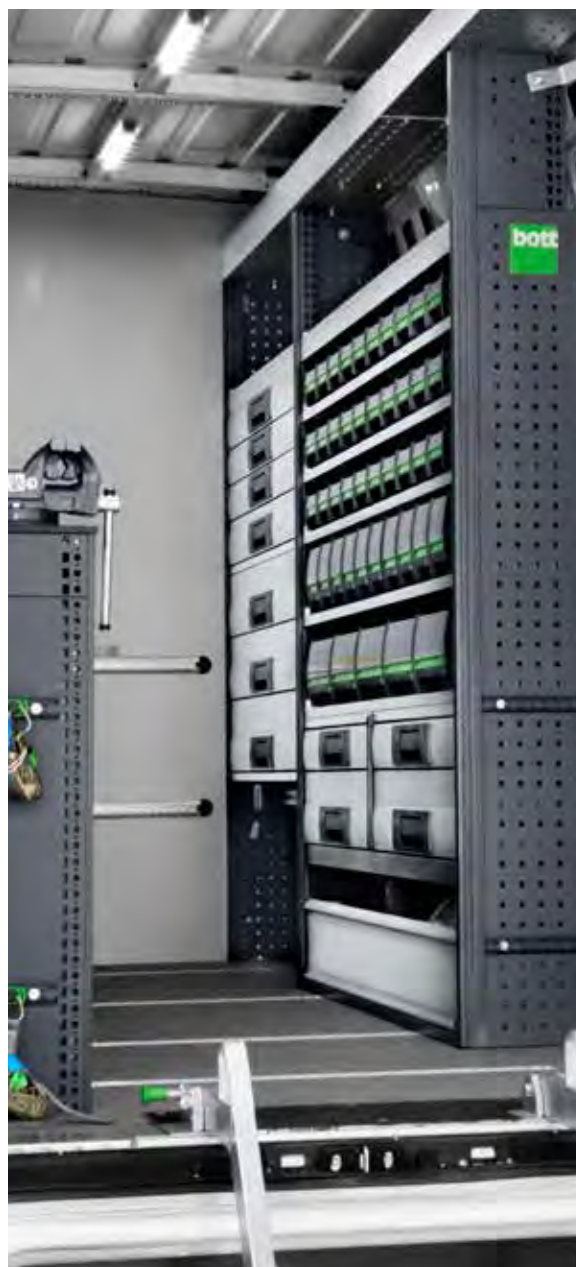



Für Fahrzeuginsassen ist das Anlegen des Sicherheitsgurtes eine Selbstverständlichkeit. Jeder Fahrer weiß, dass eine feste Anbindung am Fahrzeug für seine Sicherheit unerlässlich ist! Doch was ist mit der Ladung hinter den Insassen?

Rutschende Ladung beeinträchtigt schon bei kleinen Ausweichmanövern das präzise Fahrverhalten des Fahrzeugs ebenso wie die Konzentration des Fahrers. So ist Ladungssicherung eine der wichtigsten Aufgaben einer Fahrzeugeinrichtung.

bott Ladungssicherung in der Praxis



bott vario | Referenzbeispiele



Ob groß, sperrig, hoch oder schmal, ob dünn und lang, eckig oder rund – bott vario bietet für jedes Transportgut die richtige Lösung zur sicheren Anbindung am Fahrzeug. So sind auch Fahrzeughalter und Verloader, die ebenso wie der Fahrer strengen gesetzlichen Bestimmungen unterliegen, rechtlich auf der sicheren Seite.



bott vario

bott vario | Schwerlastauszug

Schwerlastauszug mit 4 Zurrpunkten



- automatische Aktivierung einer Auslaufsperrung beim Schließen des Auszugs: sichere Zuhaltung
- Arretierung in der geöffneten Position: sicheres Be- und Entladen
- leichtgängiger Teleskopauszug: gute Einhandbedienung
- Tragkraft 180 kg: hohe dynamische Lastabtragung
- mit 4 Zurrösen an den Eckpunkten: stabile Befestigungspunkte für Zurrurte

Abmessungen Systemmaß B x T x H mm	tatsächliche Abmessungen ca. B x T mm	Auszugsweg mm	Gewicht kg	Artikel-Nr.	Preis €
525 x 775 x 96	463 x 771	550	12,2	612 20 008.19V	818,00
525 x 1040 x 96	463 x 1036	730	16,2	612 20 010.19V	907,00
525 x 1275 x 96	463 x 1271	890	18,2	612 20 012.19V	992,00
775 x 775 x 96	713 x 771	550	16,2	612 20 014.19V	898,00
775 x 1040 x 96	713 x 1036	730	19,2	612 20 016.19V	987,00
900 x 900 x 96	899 x 901	630	20,2	612 20 018.19V	1.007,00
1025 x 775 x 96	963 x 771	550	19,2	612 20 020.19V	962,00

Schwerlast-Vollauszug 200 kg



- Multiplex-Arbeitsplatte 30 mm
- 200 kg Tragkraft
- Vollauszug
- Arretierung im eingeschobenen und ausgezogenen Zustand

Abmessungen B x T x H mm	Auszugsweg mm	Gewicht kg	Artikel-Nr.	Preis €
620 x 1000 x 120	960	48	112 20 029	998,00

varioPIN, das elektronische Schließsystem für Fahrzeugeinrichtungen

- schlüsselfreie und einfache Vergabe von Zugangsberechtigungen über Mastercode und PUK
- bis zu 100 individuelle 4- bis 8-stellige PIN-Codes programmierbar
- Energieversorgung über drei im Lieferumfang enthaltene 1,5 V AA-Batterien
- Nutzungsdauer der Batterien bis zu 5 Jahre
- Warnanzeige bei schwacher Batterie

Ausführung für Schubladenschränke

- Öffnen durch Codeeingabe
- keine zusätzliche Entriegelung erforderlich
- Schließen durch Betätigen der OK-Taste oder automatisch nach 8 Stunden
- die automatische Schließungszeit lässt sich mit dem optionalen Programmiergerät individuell zwischen 30 Sekunden und 9 Stunden einstellen

Ausführung für Flügeltürschränke

- Öffnen durch Codeeingabe
- Schließen durch Drehen des Verschlusses
- PreLock-Funktion zum Öffnen und Schließen ohne Codeeingabe

Info passende Programmiersoftware für erweiterte Funktionen Seite 44



bott vario | Schubladeneinteilung

Sortimente Kleinteileboxen



- Entnahme einzelner Boxen möglich
- Farbe: eisengrau (RAL 7011)
- Höhe 75 mm
- zur individuellen Einteilung der Schubladen
- Ecken abgerundet für leichte Entnahme von kleinen Teilen

Schrankmaß Breite 425 x Tiefe 440 mm

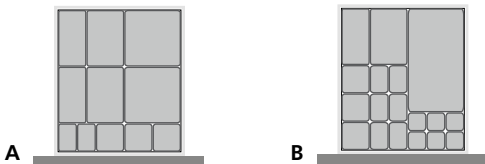

	Anzahl Kleinteileboxen mm							Fronthöhe der Schublade	Höhe der Boxen	Artikel-Nr.	Preis €	
	50 x 50	50 x 75	75 x 75	75 x 150	150 x 150	100 x 150	125 x 150					275 x 150
A	–	2	3	2	2	2	–	–	ab 100 mm	75 mm	630 20 184.36V	20,00
B	6	6	3	1	–	1	–	1	ab 100 mm	75 mm	630 20 185.36V	25,40

Schrankmaß Breite 425 x Tiefe 540 mm - Ausführung gedrehter Schrank 525 x 440

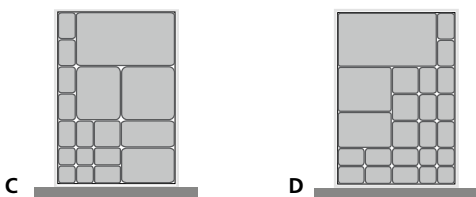

	Anzahl Kleinteileboxen mm							Fronthöhe der Schublade	Höhe der Boxen	Artikel-Nr.	Preis €	
	50 x 50	50 x 75	75 x 75	75 x 150	150 x 150	100 x 150	125 x 150					275 x 150
C	4	8	1	1	1	1	1	1	ab 100 mm	75 mm	630 20 035.36V	32,40
D	4	14	3	–	–	1	1	1	ab 100 mm	75 mm	630 20 036.36V	38,20

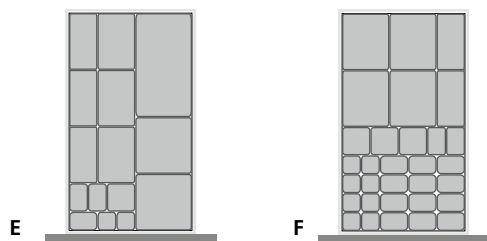
Sortimente Kleinteileboxen
Schrankmaß Breite 425 x Tiefe 640 mm

	Anzahl Kleinteileboxen mm								Fronthöhe der Schublade	Höhe der Boxen	Artikel-Nr.	Preis €
	50 x 50	50 x 75	75 x 75	75 x 150	150 x 150	100 x 150	125 x 150	275 x 150				
E	2	3	1	3	2	3	–	1	ab 100 mm	75 mm	630 20 188.36V	30,40
F	8	14	3	2	–	–	4	–	ab 100 mm	75 mm	630 20 189.36V	40,60

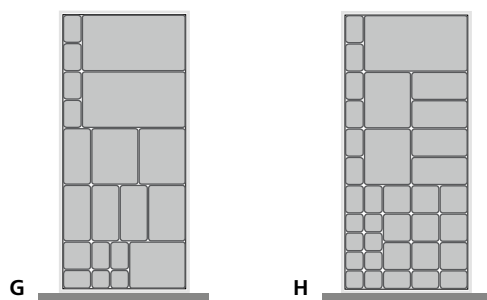
Schrankmaß Breite 425 x Tiefe 795 mm - Ausführung gedrehter Schrank 775 x 440

	Anzahl Kleinteileboxen mm								Fronthöhe der Schublade	Höhe der Boxen	Artikel-Nr.	Preis €
	50 x 50	50 x 75	75 x 75	75 x 150	150 x 150	100 x 150	125 x 150	275 x 150				
G	2	7	1	4	–	1	3	2	ab 100 mm	75 mm	630 20 037.36V	40,20
H	8	11	9	4	–	–	2	1	ab 100 mm	75 mm	630 20 038.36V	53,00

bott vario

bott vario | Schubladeneinteilung

Sortimente Kleinteileboxen

Schrankmaß Breite 525 x Tiefe 340 mm



	Anzahl Kleinteileboxen mm								Fronthöhe der Schublade	Höhe der Boxen	Artikel-Nr.	Preis €
	50 x 50	50 x 75	75 x 75	75 x 150	150 x 150	100 x 150	125 x 150	275 x 150				
I	1	4	1	1	2	–	2	–	ab 100 mm	75 mm	630 20 041.36V	20,00
J	1	6	5	2	1	–	1	–	ab 100 mm	75 mm	630 20 042.36V	25,40

Schrankmaß Breite 525 x Tiefe 440 mm

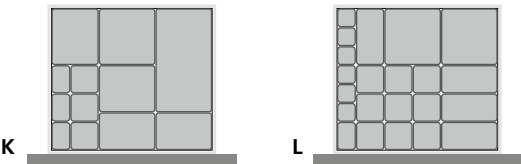

	Anzahl Kleinteileboxen mm								Fronthöhe der Schublade	Höhe der Boxen	Artikel-Nr.	Preis €
	50 x 50	50 x 75	75 x 75	75 x 150	150 x 150	100 x 150	125 x 150	275 x 150				
K	–	3	3	–	1	2	2	1	ab 100 mm	75 mm	630 20 043.36V	25,40
L	6	1	9	4	2	–	–	–	ab 100 mm	75 mm	630 20 044.36V	34,20

Schrankmaß Breite 525 x Tiefe 540 mm - Ausführung gedrehter Schrank 540 x 525

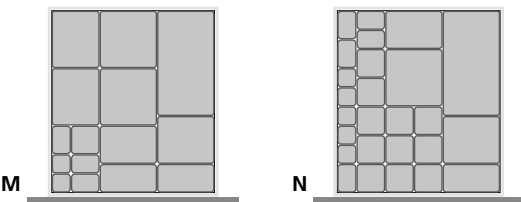

	Anzahl Kleinteileboxen mm								Fronthöhe der Schublade	Höhe der Boxen	Artikel-Nr.	Preis €
	50 x 50	50 x 75	75 x 75	75 x 150	150 x 150	100 x 150	125 x 150	275 x 150				
M	2	3	1	2	2	1	3	1	ab 100 mm	75 mm	630 20 045.36V	30,40
N	5	5	11	1	1	1	1	1	ab 100 mm	75 mm	630 20 046.36V	40,60

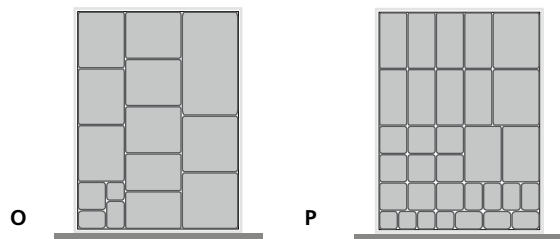
Sortimente Kleinteileboxen
Schrankmaß Breite 525 x Tiefe 640 mm

	Anzahl Kleinteileboxen mm								Fronthöhe der Schublade	Höhe der Boxen	Artikel-Nr.	Preis €
	50 x 50	50 x 75	75 x 75	75 x 150	150 x 150	100 x 150	125 x 150	275 x 150				
O	1	2	1	–	2	2	6	1	ab 100 mm	75 mm	630 20 190.36V	35,20
P	4	7	9	8	–	2	2	–	ab 100 mm	75 mm	630 20 191.36V	48,00

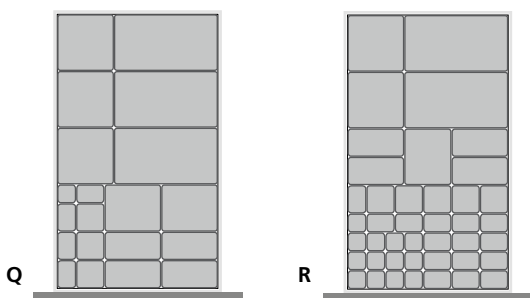
Schrankmaß Breite 525 x Tiefe 795 mm - Ausführung gedrehter Schrank 540 x 775

	Anzahl Kleinteileboxen mm								Fronthöhe der Schublade	Höhe der Boxen	Artikel-Nr.	Preis €
	50 x 50	50 x 75	75 x 75	75 x 150	150 x 150	100 x 150	125 x 150	275 x 150				
Q	1	4	3	4	3	–	2	3	ab 100 mm	75 mm	630 20 047.36V	44,20
R	13	15	5	4	2	–	1	2	ab 100 mm	75 mm	630 20 048.36V	62,80

bott vario | Schubladeneinteilung

Sortimente Kleinteileboxen

Schrankmaß Breite 775 x Tiefe 340 mm



	Anzahl Kleinteileboxen mm								Fronthöhe der Schublade	Höhe der Boxen	Artikel-Nr.	Preis €
	50 x 50	50 x 75	75 x 75	75 x 150	150 x 150	100 x 150	125 x 150	275 x 150				
S	–	3	1	1	2	1	3	1	ab 100 mm	75 mm	630 20 051.36V	29,00
T	–	9	11	4	2	–	–	–	ab 100 mm	75 mm	630 20 052.36V	40,20

Schrankmaß Breite 775 x Tiefe 440 mm

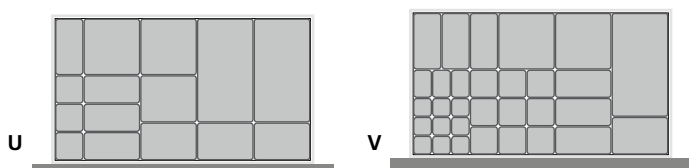

	Anzahl Kleinteileboxen mm								Fronthöhe der Schublade	Höhe der Boxen	Artikel-Nr.	Preis €
	50 x 50	50 x 75	75 x 75	75 x 150	150 x 150	100 x 150	125 x 150	275 x 150				
U	–	–	3	4	2	3	1	2	ab 100 mm	75 mm	630 20 053.36V	35,20
V	9	3	9	6	2	1	–	1	ab 100 mm	75 mm	630 20 054.36V	48,00

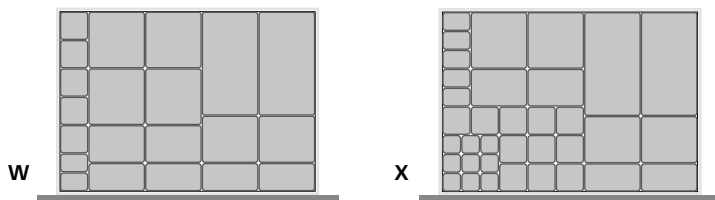

Sortimente Kleinteileboxen
Schrankmaß Breite 775 x Tiefe 540 mm

	Anzahl Kleinteileboxen mm							Fronthöhe der Schublade	Höhe der Boxen	Artikel-Nr.	Preis €	
	50 x 50	50 x 75	75 x 75	75 x 150	150 x 150	100 x 150	125 x 150					275 x 150
W	–	2	5	4	4	2	2	2	ab 100 mm	75 mm	630 20 055.36V	49,00
X	9	5	11	2	2	2	2	2	ab 100 mm	75 mm	630 20 056.36V	59,80

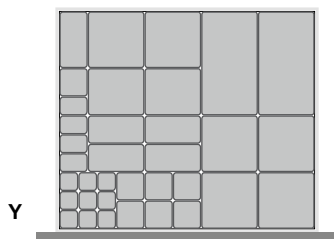
Schrankmaß Breite 775 x Tiefe 640 mm

	Anzahl Kleinteileboxen mm							Fronthöhe der Schublade	Höhe der Boxen	Artikel-Nr.	Preis €	
	50 x 50	50 x 75	75 x 75	75 x 150	150 x 150	100 x 150	125 x 150					275 x 150
Y	9	4	7	5	6	–	2	2	ab 100 mm	75 mm	630 20 057.36V	67,60

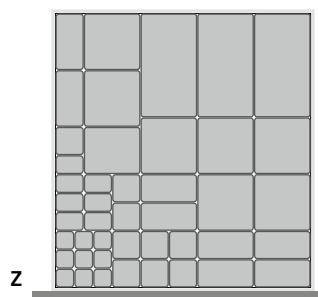
Schrankmaß Breite 775 x Tiefe 795 mm

	Anzahl Kleinteileboxen mm							Fronthöhe der Schublade	Höhe der Boxen	Artikel-Nr.	Preis €	
	50 x 50	50 x 75	75 x 75	75 x 150	150 x 150	100 x 150	125 x 150					275 x 150
Z	9	7	9	8	7	–	1	3	ab 100 mm	75 mm	630 20 058.36V	85,20

bott vario | Schubladeneinteilung

Sortimente Kleinteileboxen

Schrankmaß Breite 1025 x Tiefe 340 mm

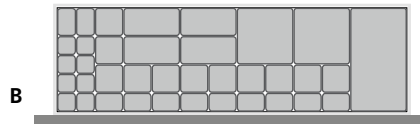
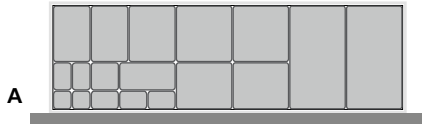

	Anzahl Kleinteileboxen mm								Fronthöhe der Schublade	Höhe der Boxen	Artikel-Nr.	Preis €
	50 x 50	50 x 75	75 x 75	75 x 150	150 x 150	100 x 150	125 x 150	275 x 150				
A	2	5	1	1	2	2	3	2	ab 100 mm	75 mm	630 20 059.36V	40,60
B	8	11	11	4	2	-	-	1	ab 100 mm	75 mm	630 20 060.36V	54,80

Schrankmaß Breite 1025 x Tiefe 440 mm

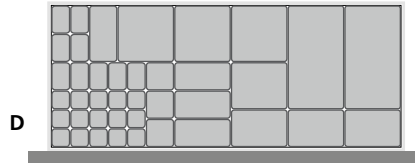
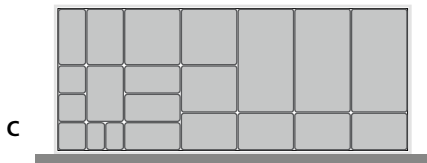

	Anzahl Kleinteileboxen mm								Fronthöhe der Schublade	Höhe der Boxen	Artikel-Nr.	Preis €
	50 x 50	50 x 75	75 x 75	75 x 150	150 x 150	100 x 150	125 x 150	275 x 150				
C	-	2	3	4	2	6	1	3	ab 100 mm	75 mm	630 20 061.36V	53,40
D	15	9	3	4	3	3	1	2	ab 100 mm	75 mm	630 20 062.36V	71,00

Schrankmaß Breite 1025 x Tiefe 540 mm

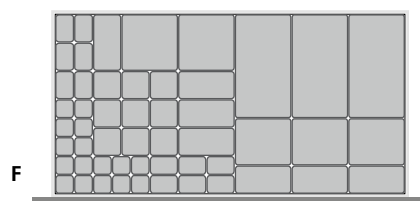
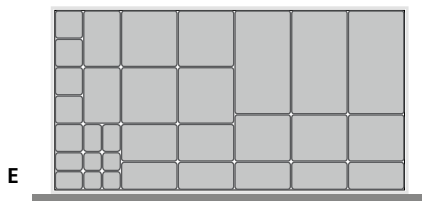

	Anzahl Kleinteileboxen mm								Fronthöhe der Schublade	Höhe der Boxen	Artikel-Nr.	Preis €
	50 x 50	50 x 75	75 x 75	75 x 150	150 x 150	100 x 150	125 x 150	275 x 150				
E	4	4	5	5	4	4	3	3	ab 100 mm	75 mm	630 20 063.36V	69,60
F	16	12	9	7	2	-	3	3	ab 100 mm	75 mm	630 20 064.36V	86,20

Sortimente Kleinteileboxen

Schrankmaß Breite 1025 x Tiefe 640 mm

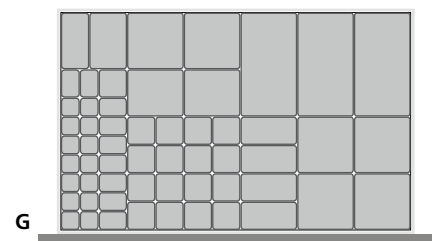

	Anzahl Kleinteileboxen mm								Fronthöhe der Schublade	Höhe der Boxen	Artikel-Nr.	Preis €
	50 x 50	50 x 75	75 x 75	75 x 150	150 x 150	100 x 150	125 x 150	275 x 150				
G	14	9	17	5	6	1	2	3	ab 100 mm	75 mm	630 20 065.36V	102,00

Beschriftungsset für Kleinteileboxen



- Dokumentvorlage zur Beschriftung kostenlos zum Download unter www.bott.de/downloads
- inkl. 30 Etikettenhalter
- Set für Kleinteileboxen 10 Bogen DIN A4 je 40 Streifen

Artikel-Nr.	Preis €
630 20 102.90V	17,80



Trenn- und Steckwände



- Sortiment zur Einteilung von Schubladen
- Aluminium natur
- je Trenn-/Steckwand 2 Halter
- Höhe 75 mm
für Schubladenblendenhöhe 100/125 mm
- Höhe 125 mm
für Schubladenblendenhöhe ab 150 mm

Trennwände zur Unterteilung von Schubladen in Längsrichtung

Schrantiefe mm	VE	Fronthöhe der Schublade mm	Höhe der Steckwände mm	Artikel-Nr.	Preis €
340	2	100/125	75	630 01 001.19V	10,90
		ab 150	125	630 01 006.19V	12,90
440	2	100/125	75	630 01 002.19V	11,90
		ab 150	125	630 01 007.19V	14,90
540	2	100/125	75	630 01 003.19V	13,90
		ab 150	125	630 01 008.19V	18,00
640	2	100/125	75	630 01 004.19V	14,50
		ab 150	125	630 01 009.19V	18,00
795	2	100/125	75	630 01 005.19V	17,00
		ab 150	125	630 01 010.19V	21,90

Trennwände zur Unterteilung von Schubladen in Querrichtung

Schrantiefe mm	VE	Fronthöhe der Schublade mm	Höhe der Steckwände mm	Artikel-Nr.	Preis €
425	2	100/125	75	630 01 021.19V	11,90
		ab 150	125	630 01 023.19V	14,50
525	2	100/125	75	630 01 022.19V	13,30
		ab 150	125	630 01 024.19V	16,60

bott vario | Schubladeneinteilung

Steckwände zur individuellen Einteilung von Schubladen					
Breite Steckwand mm	VE	Fronthöhe der Schublade mm	Höhe der Steckwände mm	Artikel-Nr.	Preis €
100	7	100/125	75	630 02 009.19V	16,40
		ab 150	125	630 02 013.19V	18,80
125	7	100/125	75	630 02 010.19V	17,40
		ab 150	125	630 02 014.19V	23,10
150	7	100/125	75	630 02 011.19V	17,80
		ab 150	125	630 02 015.19V	24,10
200	7	100/125	75	630 02 012.19V	20,40
		ab 150	125	630 02 016.19V	28,20



bott vario | Schubladeneinteilung

Sortimente Trenn- und Steckwände

Schrankmaß Breite 425 mm - Ausführung gedrehter Schrank 440 mm

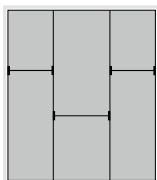

A

Schranktiefe mm	Anzahl Trennwände	Anzahl Steckwände	Fronthöhe der Schublade mm	Höhe der Steckwände mm	Artikel-Nr.	Preis €
A 440	2	3	100/125	75	630 20 180.19V	17,60
			ab 150	125	630 20 181.19V	24,20

Schrankmaß Breite 425 mm - Ausführung gedrehter Schrank 440 mm

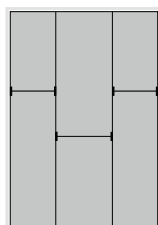

B

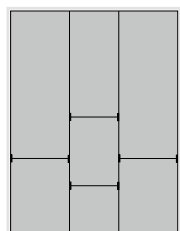

C

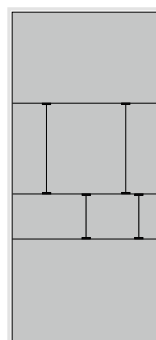

D

Schranktiefe mm	Anzahl Trennwände	Anzahl Steckwände	Fronthöhe der Schublade mm	Höhe der Steckwände mm	Artikel-Nr.	Preis €
B 540/525	2	3	100/125	75	630 20 001.19V	22,40
			ab 150	125	630 20 002.19V	27,50
C 640	2	4	100/125	75	630 20 186.19V	21,60
			ab 150	125	630 20 187.19V	28,60
D 795/1025	3	4	100/125	75	630 20 003.19V	24,00
			ab 150	125	630 20 004.19V	33,70

Sortimente Trenn- und Steckwände

Schrankmaß Breite 525 mm

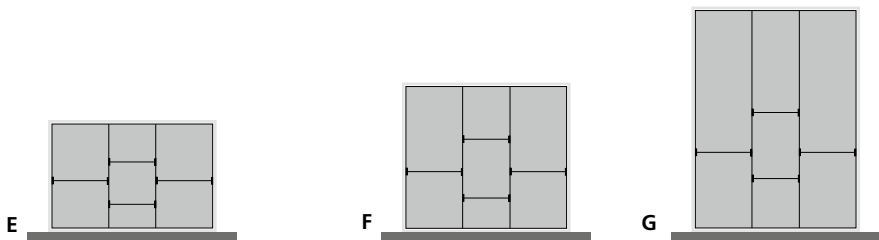

	Schranktiefe mm	Anzahl Trennwände	Anzahl Steckwände	Fronthöhe der Schublade mm	Höhe der Steckwände mm	Artikel-Nr.	Preis €
E	340	2	4	100/125	75	630 20 007.19V	17,60
				ab 150	125	630 20 008.19V	23,40
F	440	2	4	100/125	75	630 20 009.19V	19,20
				ab 150	125	630 20 010.19V	26,10
G	640	2	4	100/125	75	630 20 182.19V	22,90
				ab 150	125	630 20 183.19V	29,90

Schrankmaß Breite 525 mm - Ausführung gedrehter Schrank 540 mm - passend für Unterflurmodule

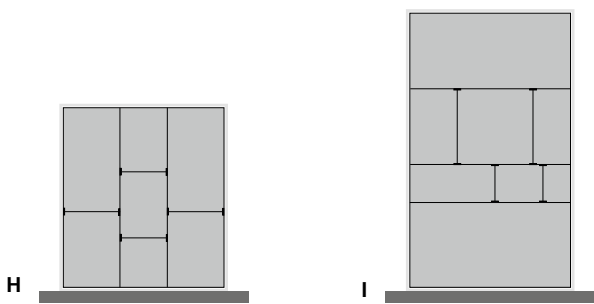

	Schranktiefe mm	Anzahl Trennwände	Anzahl Steckwände	Fronthöhe der Schublade mm	Höhe der Steckwände mm	Artikel-Nr.	Preis €
H	540/525	2	4	100/125	75	630 20 011.19V	22,40
				ab 150	125	630 20 012.19V	29,50
I	795/1025	3	4	100/125	75	630 20 013.19V	24,40
				ab 150	125	630 20 014.19V	32,30



bott vario

bott vario | Schubladeneinteilung

Sortimente Trenn- und Steckwände

Schrankmaß Breite 775 mm



	Schranktiefe mm	Anzahl Trennwände	Anzahl Steckwände	Fronthöhe der Schublade mm	Höhe der Steckwände mm	Artikel-Nr.	Preis €
J	340	4	5	100/125	75	630 20 017.19V	31,50
				ab 150	125	630 20 018.19V	43,60
K	440	4	5	100/125	75	630 20 019.19V	33,70
				ab 150	125	630 20 020.19V	45,60

Schrankmaß Breite 775 mm

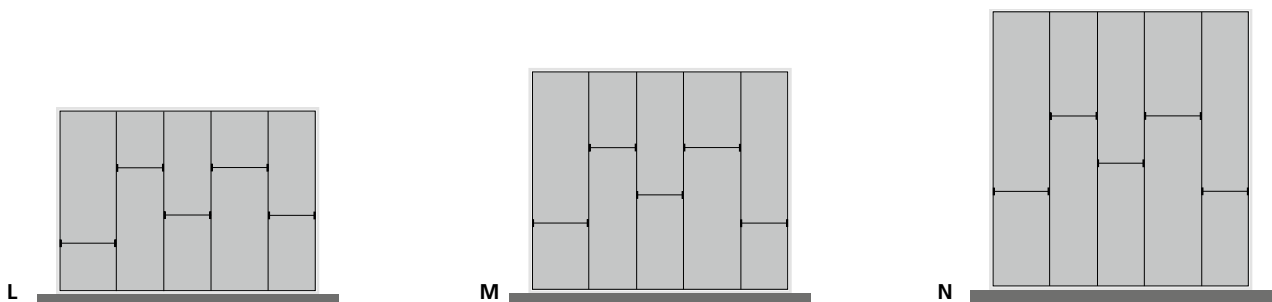

	Schranktiefe mm	Anzahl Trennwände	Anzahl Steckwände	Fronthöhe der Schublade mm	Höhe der Steckwände mm	Artikel-Nr.	Preis €
L	540	4	5	100/125	75	630 20 021.19V	36,10
				ab 150	125	630 20 022.19V	49,50
M	640	4	5	100/125	75	630 20 023.19V	41,30
				ab 150	125	630 20 024.19V	55,90
N	795	4	5	100/125	75	630 20 025.19V	44,60
				ab 150	125	630 20 026.19V	61,90

Schrankmaß Breite 1025 mm

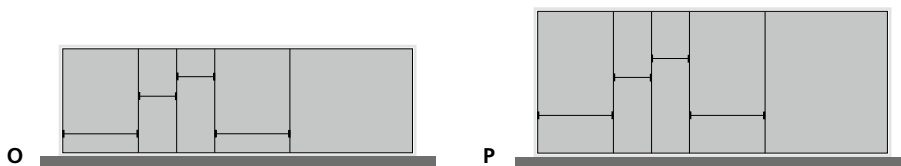

	Schranktiefe mm	Anzahl Trennwände	Anzahl Steckwände	Fronthöhe der Schublade mm	Höhe der Steckwände mm	Artikel-Nr.	Preis €
O	340	4	4	100/125	75	630 20 027.19V	30,60
				ab 150	125	630 20 028.19V	41,30
P	440	4	4	100/125	75	630 20 029.19V	32,70
				ab 150	125	630 20 030.19V	44,60

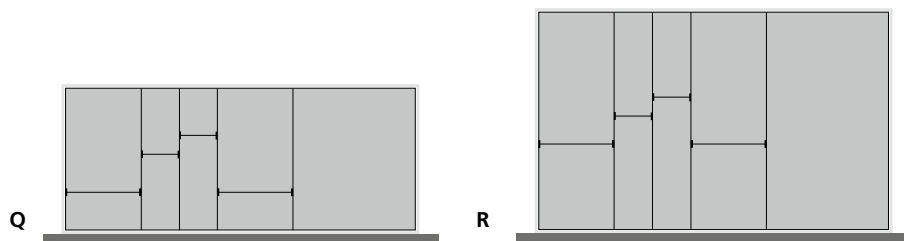
Sortimente Trenn- und Steckwände
Schrankmaß Breite 1025 mm

	Schranktiefe mm	Anzahl Trennwände	Anzahl Steckwände	Fronthöhe der Schublade mm	Höhe der Steckwände mm	Artikel-Nr.	Preis €
Q	540	4	4	100/125	75	630 20 031.19V	34,70
				ab 150	125	630 20 032.19V	47,50
R	640	4	4	100/125	75	630 20 033.19V	38,20
				ab 150	125	630 20 034.19V	53,90

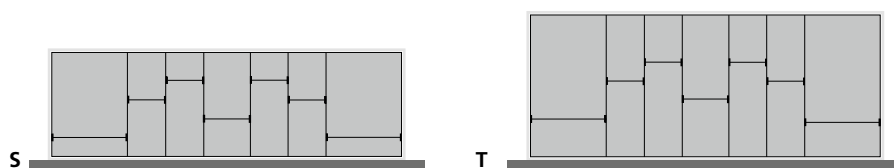
Schrankmaß Breite 1025 mm

	Schranktiefe mm	Anzahl Trennwände	Anzahl Steckwände	Fronthöhe der Schublade mm	Höhe der Steckwände mm	Artikel-Nr.	Preis €
S	340	6	7	100/125	75	630 20 129.19V	45,50
				ab 150	125	630 20 130.19V	60,60
T	440	6	7	100/125	75	630 20 131.19V	50,30
				ab 150	125	630 20 132.19V	65,20

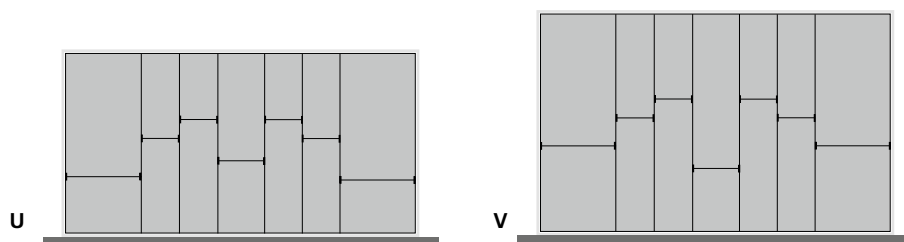
Schrankmaß Breite 1025 mm

	Schranktiefe mm	Anzahl Trennwände	Anzahl Steckwände	Fronthöhe der Schublade mm	Höhe der Steckwände mm	Artikel -Nr.	Preis €
U	540	6	7	100/125	75	630 20 133.19V	54,50
				ab 150	125	630 20 134.19V	70,10
V	640	6	7	100/125	75	630 20 135.19V	60,00
				ab 150	125	630 20 136.19V	75,10

bott vario

Trennwände für Wannen



- inkl. 2 Stück Kunststoff-Trennwandhalter pro Trennwand
- Aluminium natur
- Farbe Trennwandhalter: anthrazitgrau (RAL 7016)

Abmessungen B x T x H mm	VE	Artikel-Nr.	Preis €
30 x 240 x 75	2	630 01 116.19V	11,50
30 x 340 x 75	2	630 01 117.19V	13,00
30 x 440 x 75	2	630 01 118.19V	14,50
30 x 540 x 75	2	630 01 119.19V	16,00
30 x 640 x 75	2	630 01 120.19V	18,00

Trennwände für Klappenboden



- inkl. 1 Stück Kunststoff-Trennwandhalter und Befestigungsschraube pro Trennwand
- Trennwände bis Tiefe 640 mm aus Aluminium natur, Bautiefe 795 aus Stahlblech
- Farbe Trennwandhalter: anthrazitgrau (RAL 7016)

Abmessungen B x T x H mm	VE	Artikel-Nr.	Preis €
30 x 340 x 75	2	630 01 131.19V	13,00
30 x 440 x 75	2	630 01 132.19V	14,50
30 x 540 x 75	2	630 01 133.19V	16,00
30 x 640 x 75	2	630 01 134.19V	17,50
30 x 795 x 75	2	630 01 135.19V	19,50

Schreibplatte für Schubladen

- zum Einlegen in eine Schublade mit Blendenhöhe 100 mm
- inkl. 3 Trennwände
- Stärke 12 mm

für Systembreite mm	für Systemtiefe mm	Artikel-Nr.	Preis €
440*	525	621 01 143.22V	48,50
440*	775	621 01 144.22V	62,50
525	440	621 01 145.22V	48,50
525	540	621 01 146.22V	53,50
540*	775	621 01 147.22V	72,50
775	440	621 01 148.22V	63,50
775	540	621 01 149.22V	65,50
1025	440	621 01 150.22V	65,50
1025	540	621 01 151.22V	77,50

*für gedrehten Schrank

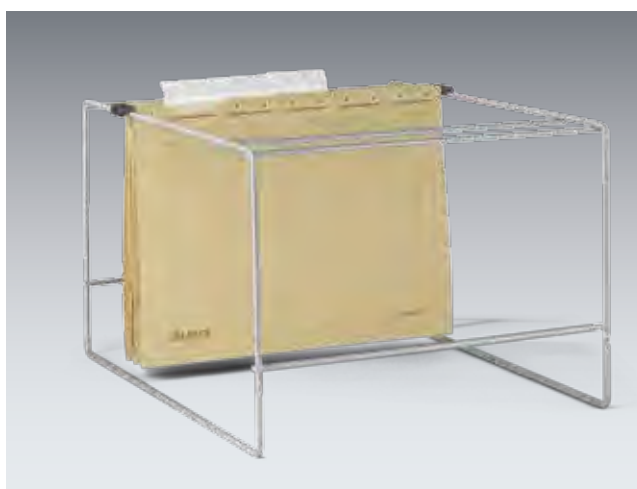
Hängeregistratur für Schubladen

- Hängeregister Stahl pulverbeschichtet Weißaluminium (RAL 9006)
- zur Aufnahme von Hängemappen DIN A4
- geeignet für Schubladen mit Blendenhöhe 300 mm
- inkl. Befestigungsmaterial zur Befestigung im Schubfach
- passend für Schubladen mit Systemabmessung 525 x 440 mm, gedrehter Schrank 440 x 525 mm

Abmessungen B x T x H mm	Artikel-Nr.	Preis €
424 x 336 x 245	630 03 001.37V	39,90

bott vario | Schubladeneinteilung

bott vario Schaumstoffeinlage für manuellen Zuschnitt

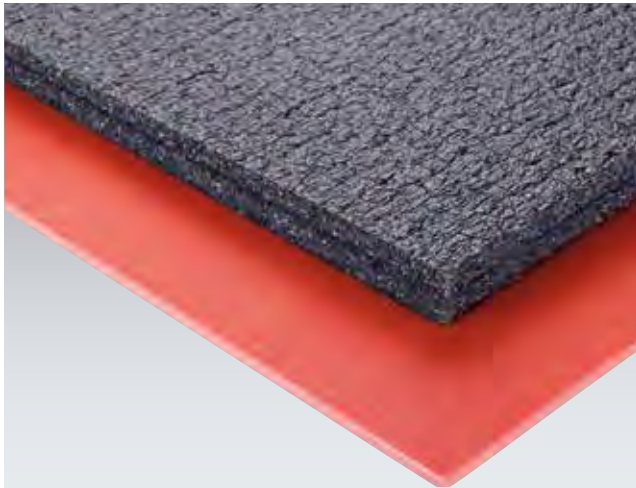

- übersichtliche Anordnung von Werkzeugen
- einmalige Definition der Lagerorte und Inhalte
- fehlende Teile fallen sofort auf
- Ausschnitte können mit dem Schneideset mit wenigen Handgriffen passgenau eingebracht werden
- Anpassung an andere Schubladengrößen durch Zuschnitt oder Einsatz mehrerer Matten möglich
- perfekte Nutzung in Kombination mit Vollauszug
- Material/Farbe:
Unterlage: XPE 33, Stärke 5 mm / rot
Einlage: PE 30, Stärke 22 mm / schwarz
- Eigenschaften:
PE 30 laminiert, hitzeresistent bis 112 °C, nicht brennbar, unempfindlich gegen Öl, Benzin und Reinigungsmittel, umweltfreundlich

Abmessungen B x T x H mm	tatsächliche Abmessungen ca. B x T mm	Gewicht kg	Artikel-Nr.	Preis €
525 x 440 x 27	425 x 375	0,1	613 01 119.10V	17,90
525 x 540 x 27	425 x 475	0,2	613 01 120.10V	23,90
775 x 440 x 27	675 x 375	0,2	613 01 121.10V	25,90
775 x 540 x 27	675 x 475	0,3	613 01 122.10V	29,80
1025 x 440 x 27	925 x 375	0,3	613 01 123.10V	31,50
1025 x 540 x 27	925 x 475	0,4	613 01 124.10V	35,90

Schneideset für Schaumstoffeinlage mit Aufbewahrungskoffer



- 3 Stechmesser mit Handschutz
1x Breite 20 mm, 1x Breite 50 mm,
1x halbrund, 20 x 20 x 80 mm
- Cutter
- Meterstab

Abmessungen B x T x H mm	Gewicht kg	Artikel-Nr.	Preis €
225 x 170 x 45	0,4	130 17 001.10V	99,00

Einsätze für Schubladen

- Spraydoseneinsatz zur Aufnahme von 13 Spraydosen, max. Ø 73 mm
- Kartuscheneinsatz zur Aufnahme von 24 Kartuschen, max. Ø 53 mm
- Düseneinsatz mit 4 Kleinteileboxen Höhe 75 mm und Einsatz für 143 Düsen, max. Ø 22 mm



Ausführung	für Schubladen B x T mm	Abmessungen Einsätze B x T x H mm	Artikel-Nr.	Preis €
Spraydoseneinsatz	525 x 340	393 x 264 x 130	613 01 127.19V	24,90
Kartuscheneinsatz	525 x 340	393 x 264 x 130	613 01 128.19V	24,90
Düseneneinsatz	525 x 440	330 x 380 x 55	613 01 140.10V	36,50



bott vario

bott vario | Mobiler Arbeitsplatz

Aufklappbare Arbeitsplatte



- für die Materialbearbeitung außerhalb des Fahrzeugs
- Stahlblech verzinkt
- Arbeitsplatte Buche-Multiplex natur, mehrschichtig und kreuzweise verleimt, geölt



Ausführung	Abmessungen B x T x H mm	Artikel-Nr.	Preis €
inkl. Drehteller und Schraubstock 125 mm Backenbreite	240 x 300 x 900	612 20 006.51V	529,00
inkl. Schraubstock 125 mm Backenbreite	220 x 300 x 900	612 20 007.51V	469,00
ohne Schraubstock	155 x 300 x 900	612 20 001.51V	326,00

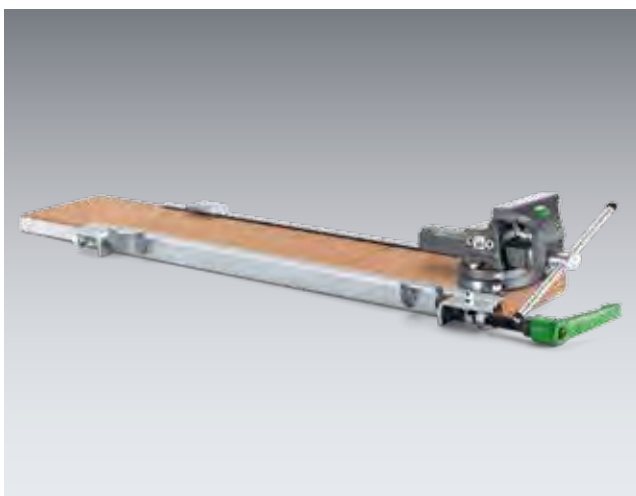

Ausziehbare Arbeitsplatte

- für die Materialbearbeitung außerhalb des Fahrzeugs
- Stahlblech verzinkt
- Arbeitsplatte Buche-Multiplex natur, mehrschichtig und kreuzweise verleimt, geölt



Ausführung	Systembreite mm	Artikel-Nr.	Preis €
inkl. Drehteller und Schraubstock 125 mm Backenbreite	775	612 20 004.51V	398,00
ohne Schraubstock	775	612 20 002.51V	179,00
inkl. Drehteller und Schraubstock 125 mm Backenbreite	1025	612 20 005.51V	415,00
ohne Schraubstock	1025	612 20 003.51V	195,00

Auszug mit Schraubstock

- Schraubstockauszug zur individuellen Montage
- Klemmhebel zum stufenlosen Festklemmen des Auszuges
- Verstellbereich 600 mm
- es wird eine Tiefentraverse benötigt

Abmessungen B x T x H mm	Ausführung	Gewicht	Artikel-Nr. verpackt	Preis €
920 x 125 x 110	inkl. Schraubstock 75 mm	4,3	612 20 026.51V	129,00
945 x 125 x 150	inkl. Schraubstock 100 mm	8,4	612 20 027.51V	249,00
945 x 135 x 165	inkl. Schraubstock 100 mm + Drehteller	9,0	612 20 028.51V	304,00

bott vario | Mobiler Arbeitsplatz

Aufklappbare Schwerlastarbeitsplatte



- Klappbare Schwerlastarbeitsplatte inkl. stabilem Stützfuß für schwere Arbeiten
- Klappmechanismus wird durch 2 Gasdruckfedern unterstützt
- verstellbare Arbeitshöhe von 775-1015 mm
- passend zu allen bott Schraubstöcken bis zu einer Backenbreite von 175 mm (Drehteller nur bis Backenbreite 150 mm)



Lieferung inkl. perfo Lochplatten Set

Abmessungen B x T x H mm	Ausführung	Artikel-Nr.	Preis €
230 x 270 x 1100	Schwerlastarbeitsplatte	612 20 024.51V	559,00
230 x 270 x 1100	inkl. Drehteller und Schraubstock S-150	612 20 029.51V	779,00

+ plusProdukt

Stützfuß mit Spannverschluss



- verwendbar für klappbare und ausziehbare Arbeitsplatte
- stufenlos höhenverstellbar von 730 bis 1355 mm
- mit Klemmhebel arretierbar
- Spannverschluss

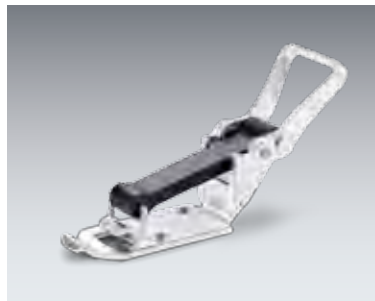

Höhe mm	Artikel-Nr.	Preis €
730-1355	114 25 002	81,00

Klappsitz mit Sitzauflage

- Stahlblech pulverbeschichtet
- Farbe: anthrazitgrau (RAL 7016)
- Sitzauflage gepolstert
- Sitzhöhe von 320 – 435 mm
- automatisch ausklappenden Stützfuß mit Gasfederunterstützung
- zur Montage am Seitenteil oder an eine Wandkonsole
- Sitzhöhe einstellbar im 19-mm-Raster

Abmessungen B x T x H mm	Artikel-Nr.	Preis €
300 x 80 x 650	630 03 002.19V	369,00

Wandkonsole für Klappsitz

- Stahlblech pulverbeschichtet
- Farbe: anthrazitgrau (RAL 7016)
- zur Befestigung des Klappsitzes ohne Seitenteil

Abmessungen B x T x H mm	Artikel-Nr.	Preis €
236 x 85 x 650	630 03 003.19V	34,00

Langgutwanne

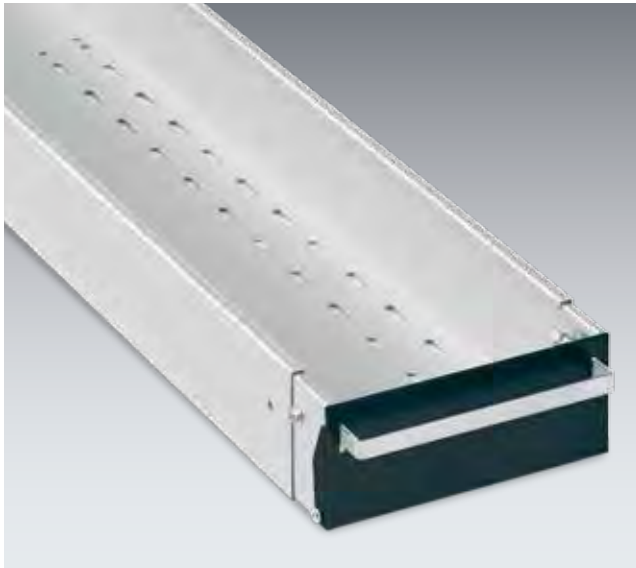

- Aluminium eloxiert:
geringes Eigengewicht, Oberflächenschutz
- Zugang über Klappe mit Arretierung
- bequemes Be- und Entladen von außen,
ohne das Fahrzeug zu betreten
- Höhe 100 mm

Abmessungen B x T mm	Artikel-Nr.	Preis €
1450-2600 x 220	625 33 192.97V	214,00
1450-2600 x 300	625 33 193.97V	234,00
2050-3850 x 220	625 33 202.97V	264,00
2050-3850 x 300	625 33 194.97V	309,00
3800-5300 x 300	625 33 383.97V	429,00
2060 x 300	625 33 195.97V	189,00

Antirutschmatte für Langgutwanne



- Mattenstärke 3 mm

Abmessungen B x T mm	Artikel-Nr.	Preis €
2595 x 213	613 01 112.10V	20,90
2595 x 293	613 01 113.10V	23,90
3845 x 213	613 01 118.10V	29,90
3845 x 293	613 01 114.10V	33,90
2035 x 293	613 01 115.10V	20,90
5295 x 293	613 01 138.10V	43,90

Wandkonsole für Langgutwanne



- zur Befestigung der Langgutwanne an der Fahrzeugwand
- Stahlblech pulverbeschichtet
- Farbe: anthrazitgrau (RAL 7016)
- Winkel stufenlos einstellbar von 90° – 112°

Abmessungen B x T x H mm	Artikel-Nr.	Preis €
35 x 225 x 250	635 02 010.19V	24,90



bott vario | Gasflaschentransport

Gasflaschenhalter mit Zurrgurte



- für den sicheren Transport von bis zu 2 Druckgasflaschen
- Gurtlänge 1000 mm
- Belastbarkeit bis 500 daN
- Ausführung 1: mit 1 Halteschiene und 1 Ratschenschlossgurt
- Ausführung 2: mit 2 Halteschienen und 2 Ratschenschlossgurten



für Systemtiefe mm	Ausführung	Schienenlänge mm	Artikel-Nr.	Preis €
340	1	270	126 15 007.98V	36,90
340	2	270	126 15 008.98V	71,90
440	1	370	126 15 009.98V	38,90
440	2	370	126 15 010.98V	74,90
540	1	470	126 15 011.98V	42,90
540	2	470	126 15 012.98V	84,00

Gasflaschenschrank mit Entlüftung



- für die Lagerung und den sicheren Transport von Flüssiggas
- Gehäuse: Stahlblech pulverbeschichtet
Farbe: anthrazitgrau (RAL 7016)
- Flügeltüren aus Aluminium eloxiert
- mit Entlüftungselement zur Montage am Fahrzeugboden
- geschlossenes Gehäuse,
Flügeltür mit Dichtungsgummi abgedichtet
- abschließbar

Abmessungen B x T x H mm	Artikel-Nr.	Preis €
525 x 440 x 800	600 18 001.97V	419,00

Kältemittelregal stehend

- zur Aufnahme von Kältemittelflaschen
- 1 Ablageboden Aluminium eloxiert inkl. Antirutschmatte
- Seitenteile: Stahlblech pulverbeschichtet
Farbe: anthrazitgrau (RAL 7016)
- Fixierung der Flaschen über Zurrgurte mit Ratsche

Systemmaß B x T x H mm	Anzahl Gurte	Artikel-Nr.	Preis €
850 x 340 x 900	6	600 99 003.19M	409,00
1025 x 340 x 900	6	600 99 001.19M	429,00
1100 x 340 x 900	8	600 99 004.19M	459,00
1275 x 340 x 900	8	600 99 002.19M	479,00



bott vario | Be- und Entlüftung

Entlüftungselement für Fahrzeugseite und -dach



- für die Entlüftung im Dach- und Seitenbereich beim Transport von Druckgasflaschen
- Kunststoff: schwarz
- für Langloch 76 x 216 mm
- waschstraßentauglich auf Grund der geringen Bauhöhe

Abmessungen B x T x H mm	Artikel-Nr.	Preis €
205 x 355 x 50	808 33 215.10V	69,00



Be- und Entlüftungselement für den Fahrzeugboden – quadratisch

- für die Entlüftung im Bodenbereich beim Transport von Druckgasflaschen
- Stahlblech verzinkt
- mit Wasserableitblech und Schacht
- notwendige Aussparung 130 x 130 mm

Abmessungen B x T x H mm	Artikel-Nr.	Preis €
164 x 164 x 80	080 32 021	59,90

Be- und Entlüftungselement für den Fahrzeugboden – rechteckig

- für die Entlüftung im Bodenbereich beim Transport von Druckgasflaschen
- Entlüftungsgitter aus Edelstahl
- mit Wasserableitblech und Schacht
- notwendige Aussparung 250 x 72 mm

Abmessungen B x T x H mm	Artikel-Nr.	Preis €
280 x 122 x 90	080 12 022	64,00

Fenstergitter für Schiebetüren, Heckklappen und Hecktüren



- Erhöhung des Einbruchschutzes
- zum Schutz des Fahrzeugs vor Beschädigung durch das Ladegut
- Stahlblech pulverbeschichtet
- Farbe: anthrazitgrau (RAL 7016)
- Maschenweite 25 mm
- Ausführung Hecktür enthält sowohl linke als auch rechte Seite
- weitere Varianten auf Anfrage

Fahrzeugtyp	Baujahr ab	passende Türen	Artikel-Nr.	Preis €
Citroën Jumper, Fiat Ducato, Peugeot Boxer	2006	Hecktüren	122 30 026.19V	108,00
Citroën Jumper, Fiat Ducato, Peugeot Boxer L1	2006	Schiebetüre	122 30 027.19V	99,00
Citroën Jumper L2-L4, Fiat Ducato L2-L4, Peugeot Boxer L2-L4	2006	Schiebetüre	122 30 028.19V	114,00
Fiat Doblo, Opel Combo H1	2010	Hecktüren	122 30 049.19V	108,00
Ford Transit Courier L1	2014	Hecktüren	122 30 050.19V	108,00
Ford Transit Courier L1	2014	Schiebetüre rechts	122 30 051.19V	69,00
Ford Transit Courier L1	2014	Schiebetüre links	122 30 052.19V	69,00
Ford Transit Courier L1	2014	Seitenfenster links	122 30 058.19V	69,00
Ford Transit Custom H1	2012	Hecktüren	122 30 038.19V	108,00
Ford Transit Custom	2012	Schiebetüre rechts	122 30 039.19V	63,00
Ford Transit Custom	2012	Schiebetüre links	122 30 048.19V	63,00
Ford Transit Connect	2014	Hecktüren	122 30 043.19V	99,00
Ford Transit Connect L1	2014	Schiebetüre rechts	122 30 044.19V	99,00
Ford Transit Connect L1	2014	Schiebetüre links	122 30 045.19V	99,00
Ford Transit Connect L2	2014	Schiebetüre rechts	122 30 046.19V	114,00
Ford Transit Connect L2	2014	Schiebetüre links	122 30 047.19V	114,00
Ford Transit	2014	Hecktüren	122 30 040.19V	108,00
Ford Transit	2014	Schiebetüre rechts	122 30 041.19V	114,00
Ford Transit	2014	Schiebetüre links	122 30 042.19V	114,00
Iveco Daily L2-L5	2014	Hecktüren	122 30 066.19V	108,00
Iveco Daily L2-L5	2014	Schiebetüre rechts	122 30 067.19V	99,00
Iveco Daily L2-L5	2014	Schiebetüre links	122 30 068.19V	99,00
Mercedes-Benz Vito	2014	Hecktüren	122 30 031.19V	108,00
Mercedes-Benz Vito	2014	Heckklappe	122 30 065.19V	129,00
Mercedes-Benz Vito	2014	Schiebetüre rechts	122 30 053.19V	99,00
Mercedes-Benz Vito	2014	Schiebetüre links	122 30 054.19V	99,00
Mercedes-Benz Sprinter, Volkswagen Crafter	2006	Hecktüren	122 30 018.19V	108,00
Mercedes-Benz Sprinter, Volkswagen Crafter A1	2006	Schiebetüre	122 30 019.19V	99,00
Mercedes-Benz Sprinter, Volkswagen Crafter A2-A4	2006	Schiebetüre	122 30 020.19V	114,00
Nissan Primastar, Opel Vivaro, Renault Trafic	2014	Hecktüren	122 30 021.19V	108,00
Nissan Primastar, Opel Vivaro, Renault Trafic	2014	Heckklappe	122 30 036.19V	69,00
Opel Vivaro, Renault Trafic	2014	Schiebetüre rechts	122 30 059.19V	108,00
Opel Vivaro, Renault Trafic	2014	Schiebetüre links	122 30 060.19V	108,00
Nissan NV400, Opel Movano, Renault Master	2010	Hecktüren	122 30 023.19V	108,00
Nissan NV400, Opel Movano, Renault Master L1	2010	Schiebetüre	122 30 024.19V	99,00
Nissan NV400, Opel Movano, Renault Master L2-L4	2010	Schiebetüre	122 30 025.19V	114,00

Fenstergitter für Schiebetüren, Heckklappen und Hecktüren - Volkswagen

Fahrzeugtyp	Baujahr ab	passende Türen	Artikel-Nr.	Preis €
Volkswagen Caddy, Volkswagen Caddy Maxi	2015	Hecktüren	122 30 009.19V	99,00
Volkswagen Caddy, Volkswagen Caddy Maxi	2015	Heckklappe	122 30 062.19V	99,00
Volkswagen T6	2015	Hecktüren	122 30 029.19V	108,00
Volkswagen T6	2015	Heckklappe	122 30 063.19V	129,00
Volkswagen T6	2015	Schiebetüre	122 30 030.19V	99,00

Fenstergitter für die Fahrzeugtrennwand

- zum Schutz von Fahrer und Beifahrer
- Stahlblech pulverbeschichtet
- Farbe: anthrazitgrau (RAL 7016)
- Maschenweite 25 mm

Fahrzeugtyp	Baujahr ab	Artikel-Nr.	Preis €
Citroën Jumpy, Fiat Scudo, Peugeot Expert	2006	122 30 056.19V	99,00
Citroën Jumper, Fiat Ducato, Peugeot Boxer	2006	122 30 057.19V	99,00
Fiat Doblo, Opel Combo	2010	122 30 017.19V	99,00
Nissan Primastar, Opel Vivaro, Renault Trafic	2014	122 30 006.19V	119,00
Nissan NV 200	2009	122 30 015.19V	99,00
Nissan NV 400, Opel Movano, Renault Master	2010	122 30 013.19V	109,00
Mercedes-Benz Vito	2014	122 30 055.19V	99,00
Mercedes-Benz Sprinter, Volkswagen Crafter	2006	122 30 004.19V	119,00
Volkswagen Caddy, Volkswagen Caddy Maxi	2014	122 30 033.19V	99,00
Volkswagen T6	2014	122 30 005.19V	99,00

bott vario Ladungsschott



zur Ladungssicherung in Fahrzeugen ohne Trennwand



Ladungsschott

- zur Ladungssicherung im Fahrzeug ohne Trennwand
- Befestigung erfolgt über zwei beigelegte Zurrgurte mit Haken und Ratsche
- das Ladungsschott ist in der Breite je nach Fahrzeugtyp verstellbar
- inkl. Antirutschmatte

- optionales Ladungssicherungsnetz aus Gurtband
- B 1440 x T 1300 mm
- Belastbarkeit bis 300 daN
- 4x Haken, 4x Klemme



Für jeden Fahrzeugtyp verstellbar

bott vario

Bezeichnung	Abmessungen B x T x H mm	Artikel-Nr.	Preis €
Ladungsschott	940 - 1600 x 500 x 900	630 03 057.98V	849,00
Ladungssicherungsnetz	-	626 27 014.19	198,00

perfo Lochplatte für Fahrzeugtrennwand



- zur Schaffung einer senkrechten, ebenen Fläche an der Fahrzeugtrennwand
- Stahlblech pulverbeschichtet
- Farbe: anthrazitgrau (RAL 7016)
- mit perfo Lochraster zur Aufnahme von Haltern und Zubehör aus dem bott perfo Programm
- Bild mit Zubehör (Zubehör nicht im Lieferumfang)

Abmessungen B x T x H mm	Artikel-Nr.	Preis €
1025 x 25 x 900	635 02 011.19V	139,80

Adapterschiene für perfo Platte



- zur fahrzeugspezifischen Befestigung der perfo Platte an der Fahrzeugtrennwand
- Abmessungen B 1450 x T 40 x H 42 mm
- Stahlblech pulverbeschichtet
- Farbe: anthrazitgrau (RAL 7016)

für Fahrzeugtyp	Baujahr	Artikel-Nr.	Preis €
Ford Transit Custom	ab 2013	635 02 044.19V	53,90
Volkswagen T6	ab 2015	635 02 013.19V	53,90
Iveco Daily	ab 2014	635 02 014.19V	53,90
Opel Vivaro, Renault Trafic, Nissan Primastar	ab 2002	635 02 015.19V	53,90
Mercedes-Benz Sprinter, Volkswagen Crafter, Hyundai H350	ab 2006	635 02 016.19V	53,90
Citroën Jumpy, Fiat Scudo, Peugeot Expert, Toyota Proace	ab 2007	635 02 017.19V	53,90
Citroën Jumper, Fiat Ducato, Peugeot Boxer	ab 2006	635 02 018.19V	53,90
Nissan NV200	ab 2010	635 02 025.19V	53,90

Ladungssicherungspad mit Halter

- zur Unterlage unter das Ladegut
- Gleitreibbeiwert gem. VDI-Richtlinie 2700 mit DEKRA Prüfzertifikat
- schwer entflammbar Bfl-S1 nach EN 13501
- rutschfest, formstabil, reißfest, strapazierfähig, flüssigkeitsdicht, beständig gegen Öl und Fett, waschbar bis 60 °C
- Farbe: anthrazitgrau (RAL 7016)
- optional mit Einsteckhalterung aus Aluminium eloxiert (160 x 45 x 160 mm)



Abmessungen B x T x H mm	Ausführung	Anzahl Pad	Artikel-Nr.	Preis €
152 x 152 x 4,5	inkl. Halter	6	613 02 006.19V	20,90
152 x 152 x 4,5	–	6	613 02 007.19V	10,90

Kantenschutzpad mit Halter

- Kantenschutz für das Ladegut
- zum Einfädeln des Zurrgurtes
- Gleitreibbeiwert gem. VDI-Richtlinie 2700 mit DEKRA Prüfzertifikat
- schwer entflammbar Bfl-S1 nach EN 13501
- rutschfest, formstabil, reißfest, strapazierfähig, flüssigkeitsdicht, beständig gegen Öl und Fett, waschbar bis 60 °C
- Farbe: anthrazitgrau (RAL 7016)
- optional mit Einsteckhalterung aus Aluminium eloxiert (160 x 45 x 160 mm)



Abmessungen B x T x H mm	Ausführung	Anzahl Pad	Artikel-Nr.	Preis €
152 x 152 x 4,5	inkl. Halter	6	613 02 009.19V	29,90
152 x 152 x 4,5	–	6	613 02 010.19V	19,90

Ladungssicherungsmatte mit Halter



- zur Unterlage unter das Ladegut
- Gleitreibbeiwert gem. VDI-Richtlinie 2700 mit DEKRA Prüfzertifikat
- schwer entflammbar Bfl-S1 nach EN 13501
- rutschfest, formstabil, reifest, strapazierfhig, flssigkeitsdicht, bestndig gegen l und Fett, waschbar bis 60 °C
- Farbe: anthrazitgrau (RAL 7016)
- inkl. Halter (114 x 114 x 500 mm)



Abmessungen B x T x H mm	Ausfhrung	Artikel-Nr.	Preis 
620 x 820 x 4,5	inkl. Halter	613 02 001.19V	39,90
620 x 820 x 4,5	–	613 02 002.19V	17,90
1220 x 820 x 4,5	inkl. Halter	613 02 003.19V	45,90
1220 x 820 x 4,5	–	613 02 004.19V	23,90

Ladungssicherungsschiene mit Schutzprofil



- Anlageflchen mit Scheuerschutz, ideal fr Ladegut mit empfindlichen Oberflchen
- fr Gurte mit Fitting
- Breite 40 mm
- Rasterabstand 25 mm
- Belastbarkeit bis 500 daN
- inkl. Endkappen

Schienenlnge mm	Artikel-Nr.	Preis 
1000	679 01 014.98V	36,00
1500	679 01 015.98V	46,00
2000	679 01 016.98V	56,00
3000	679 01 017.98V	81,00
lfdm*	679 01 018.98V	45,90

*im 25-mm-Raster bestellbar / max. Lnge 3000 mm

Ladungssicherungsschiene Aufbau

- für Gurte mit Fitting
- Breite 65 mm
- Rasterabstand 25 mm
- Endkappe als Schutzfunktion (Option)
- Belastbarkeit bis 500 daN

Schienenlänge mm	Artikel-Nr.	Preis €
1000	679 01 001.98V	35,00
1500	679 01 002.98V	45,00
2000	679 01 003.98V	55,00
3000	679 01 004.98V	73,00
lfdm.*	679 01 005.98V	39,80
Endkappe	850 01 075.90	8,90

*im 25-mm-Raster bestellbar / max. Länge 3000 mm

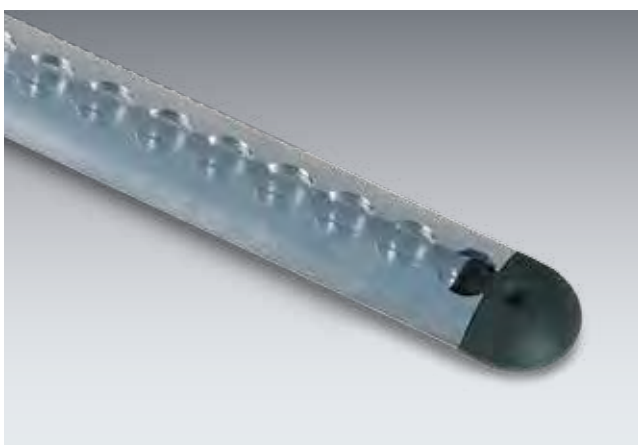
Ladungssicherungsschiene Aufbau halbrund

- für Gurte mit Fitting
- Breite 50 mm
- Rasterabstand 25 mm
- Endkappe als Schutzfunktion (Option)
- Belastbarkeit bis 500 daN

Schienenlänge mm	Artikel-Nr.	Preis €
1000	679 01 008.98V	29,50
1500	679 01 009.98V	39,50
2000	679 01 010.98V	49,00
3000	679 01 011.98V	75,20
lfdm.*	679 01 012.98V	38,90
Endkappe	850 01 010	3,20

*im 25-mm-Raster bestellbar / max. Länge 3000 mm

Ladungssicherungskoffer für Fahrzeuge mit Ladungssicherungsschienen



- ideal für Fahrzeuge mit einer bott Fahrzeugeinrichtung mit Zurrelementen und/oder Ladungssicherungsschienen
- durch die Verwendung von Zurrgurten mit Fittings ist eine schnelle und zuverlässige Sicherung des Ladungsgutes über die Zurrpunkte oder Ladungssicherungsschienen des Fahrzeugs möglich
- Set bestand aus:
 2x Zurrgurt 3,5 m mit Fitting und Klemme
 2x Zurrgurt 3,5 m mit Fitting und Ratsche
 6x Ladungssicherungspad
 6x Kantenschutzpad
 inkl. wichtiger Informationen zur Ladungssicherung

Abmessungen B x T x H mm	Artikel-Nr.	Preis €
454 x 318 x 88	625 11 146.19V	119,00

Ladungssicherungskoffer für Fahrzeuge mit Zurrpunkten und Ladungssicherungsschienen



- ideal für Fahrzeuge mit einer bott Fahrzeugeinrichtung mit Zurrelementen und/oder Ladungssicherungsschienen
- durch die Verwendung von Zurrgurten mit Fittings ist eine schnelle und zuverlässige Sicherung des Ladungsgutes über die Zurrpunkte oder Ladungssicherungsschienen des Fahrzeugs möglich
- Set bestand aus:
 2x Zurrgurt 3,5 m mit Flachhaken und Klemme
 2x Zurrgurt 5 m mit Haken und Ratsche
 4x Einzelfitting
 6x Ladungssicherungspad
 6x Kantenschutzpad
 inkl. wichtiger Informationen zur Ladungssicherung

Abmessungen B x T x H mm	Artikel-Nr.	Preis €
454 x 318 x 88	625 11 147.19V	129,00

Ladungssicherungsschiene mit Schutzprofil inkl. Zurrurt mit Aufrollautomatik

- Anlageflächen mit Scheuerschutz, ideal für Ladegut mit empfindlichen Oberflächen
- inkl. Zurrurt mit Aufrollautomatik zum Anschrauben an die Ladungssicherungsschienen
- für die schnelle und einfache Sicherung der Ladung
- Schienenlänge 1000 mm
- Gurtlänge 2000 mm
- Belastbarkeit bis 125 daN

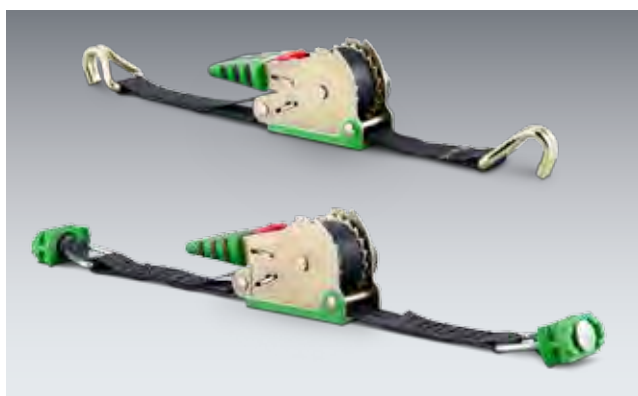

Artikel-Nr.	Preis €
679 01 019.98V	52,90

Zurrurt mit Aufrollautomatik

- für die schnelle und einfache Sicherung der Ladung
- Ausführung mit Fitting ohne Festende, zum Anschrauben an eine Fahrzeugeinrichtung
- Gurtband in schwarz
- Gurtbreite 25 mm
- Gurtlänge 2000 mm
- Belastbarkeit bis 125 daN

Ausführung	Festende mm	Artikel-Nr.	Preis €
Haken - Ratsche	200	626 26 062.90	24,90
Fitting - Ratsche, zum Anschrauben	-	626 26 061.90	23,90
Fitting - Fitting	200	626 26 065.90	28,50

Zurrurt mit Fitting und Ratsche



- bott Gurtband in Anthrazitgrau
- passend für Ladungssicherungsschienen
- Gurtbreite 25 mm



Ausführung Belastbarkeit 400 daN

Gurtlänge mm	Festende mm	Belastbarkeit daN	Artikel-Nr.	Preis €
1000	130	500	626 26 005.19V	23,50
2500	130	500	626 26 006.19V	25,50
3000	130	400	626 26 069.19V	19,90
2500	500	500	626 26 049.19V	26,50
3500	500	500	626 26 007.19V	27,00
5000	500	500	626 26 008.19V	29,00

Zurrurt mit Fitting und Klemme

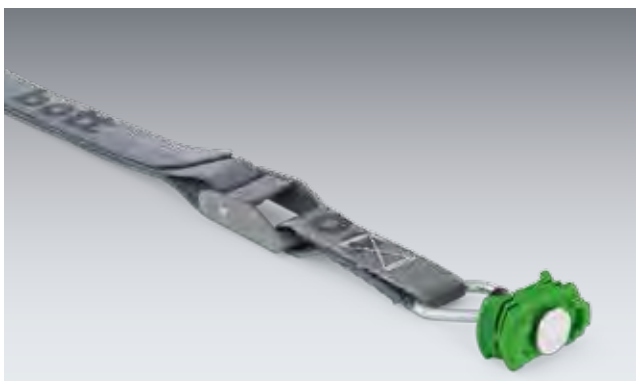

- bott Gurtband in Anthrazitgrau
- passend für Ladungssicherungsschienen
- Gurtbreite 25 mm
- Belastbarkeit bis 150 daN

Gurtlänge mm	Festende mm	Belastbarkeit daN	Artikel-Nr.	Preis €
1000	130	150	626 26 009.19V	16,50
2500	130	150	626 26 010.19V	18,50
2500	500	150	626 26 050.19V	19,50
3500	500	150	626 26 011.19V	20,50
5000	500	150	626 26 012.19V	22,00

Schraubfitting mit Sterngriff

- passend für Ladungssicherungsschienen
- Klemmbereich 0–29 mm
- Belastbarkeit bis 500 daN
- Gewinde M8

Abmessungen B x T x H mm	Artikel-Nr.	Preis €
45 x 25 x 50	630 03 028.51V	13,90

Schraubfitting

- passend für Ladungssicherungsschienen
- Belastbarkeit bis 500 daN
- Gewinde M8
- VE: 2 Stück

Abb.	Abmessungen B x T x H mm	Klemmbereich mm	Artikel-Nr.	Preis/VE €
A	43 x 22 x 25	0 - 6	630 03 092.51V	13,90
B	43 x 22 x 40	0 - 21	630 03 027.51V	14,90

Aluminium Zurrplatte



- für Gurte mit Fitting
- Belastbarkeit bis 500 daN

Abmessungen Durchmesser x H mm	Artikel-Nr.	Preis €
45 x 10	126 26 021	6,25

Fitting, einzeln ohne Gurt



- passend für Ladungssicherungsschienen / Zurrplatte
- Belastbarkeit bis 500 daN

Abmessungen B x T x H mm	Farbe	Artikel-Nr.	Preis €
43 x 26 x 65	grün	630 03 031.51V	7,90
Ausführung für bott vario Fahrzeugeinrichtungen gefertigt bis 30.06.2011			
45 x 25 x 65	grau	630 03 047.51V	14,90

Stäbchenzurrutsche

- mit Aufnahmebolzen für Gurte mit Flachhaken
- Aluminium
- Stäbchen im 100-mm-Raster
- Anlageflächen für Ladegut mit Scheuerschutzleisten versehen
- Belastbarkeit bis 400 daN

Schienenlänge mm	Artikel-Nr.	Preis €
3000	079 01 006	82,90
lfdm.*	079 01 022	46,90

*im 100-mm-Raster bestellbar, mind. Länge 200 mm / max. Länge 3000 mm

Zurrurt mit Klemme

- bott Ringurt in anthrazitgrau
- Gurtbreite 25 mm
- Belastbarkeit bis 300 daN

Gurtlänge mm	Artikel-Nr.	Preis €
1000	626 26 037.19V	12,50
2500	626 26 039.19V	13,90

Zurrgurt mit Flachhaken und Ratsche



- bott Gurtband in anthrazitgrau
- für Stäbchenzurrschiene
- Gurtbreite 25 mm
- Belastbarkeit bis 650 daN

Gurtlänge mm	Festende mm	Artikel-Nr.	Preis €
2500	250	626 26 021.19V	19,50
3500	500	626 26 022.19V	21,50
5000	500	626 26 023.19V	23,50

Zurrgurt mit Flachhaken und Klemme



- bott Gurtband in anthrazitgrau
- für Stäbchenzurrschiene
- Gurtbreite 25 mm
- Belastbarkeit bis 150 daN

Gurtlänge mm	Festende mm	Artikel-Nr.	Preis €
2500	250	626 26 024.19V	15,50
3500	500	626 26 025.19V	17,50
5000	500	626 26 026.19V	19,50

Halteschiene

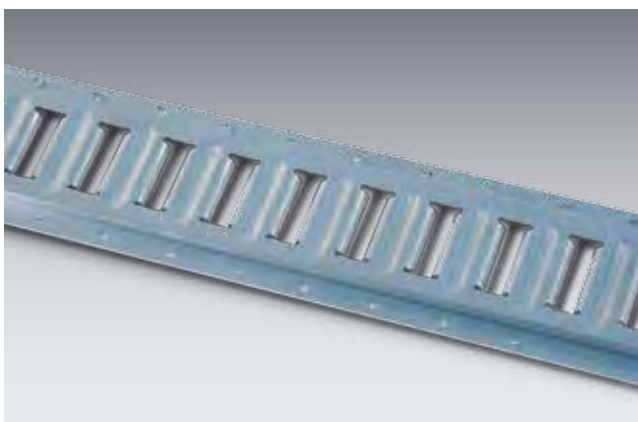

- für Gurte mit Clip
- Aluminium
- Rasterabstand 50 mm
- Belastbarkeit bis 400 daN

Schienenlänge mm	Artikel-Nr.	Preis €
1000	080 16 023	33,90
1500	080 16 025	42,90
2000	080 16 026	53,90
3000	080 16 018	69,90
lfdm.*	080 16 086	38,90

*im 50-mm-Raster bestellbar / max. Länge 3000 mm

Zurrgurt mit Clip und Ratsche



- bott Gurtband in anthrazitgrau
- für Halteschienen
- Gurtbreite 50 mm
- Belastbarkeit bis 600 daN

Gurtlänge mm	Festende mm	Artikel-Nr.	Preis €
1000	130	626 26 001.19V	23,90
5000	500	626 26 002.19V	29,90

bott vario | Ladungssicherung

Scheuerschutzleiste mit Aluminium-Halteprofil

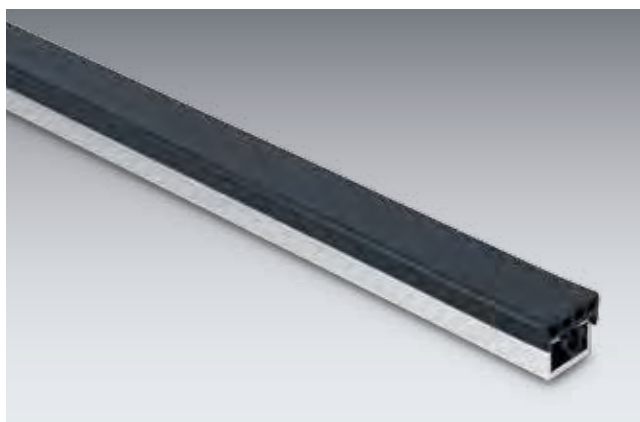

- Aluminiumschiene mit eingesetztem Gummiprofil

Schienenlänge mm	Artikel-Nr.	Preis €
1000	079 01 031	44,90
1500	079 01 009	59,50
2000	079 01 010	72,50
3000	079 01 011	99,00
lfdm.*	079 01 016	45,50

* max. Länge 3000 mm

Zurrurt mit Anschraubplatte und Klemme



- bott Gurtband in anthrazitgrau
- Gurtbreite 25 mm
- Belastbarkeit bis 150 daN

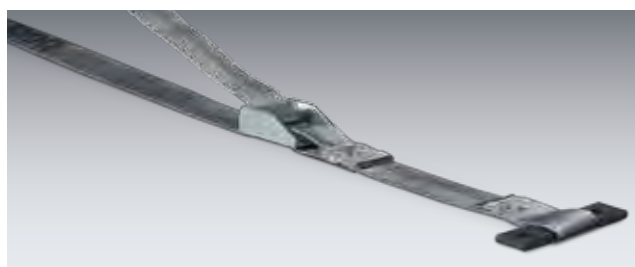

Gurtlänge mm	Festende mm	Artikel-Nr.	Preis €
2500	200	626 26 035.19V	39,90



bott vario

Zurmulde

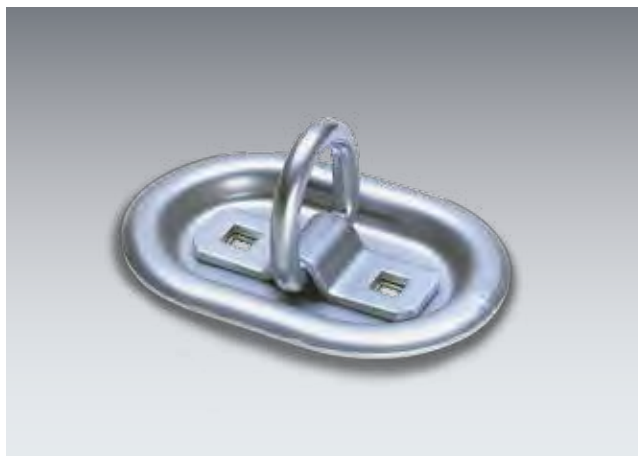

- Stahlblech verzinkt
- für versenkten Einbau
- inkl. Befestigungsmaterial

Abmessungen B x T x H mm	Belastbarkeit bis daN	Artikel-Nr.	Preis €
104 x 70 x 12	350	630 03 033.51V	15,90
145 x 100 x 17	800	630 03 034.51V	18,90

Lastöse

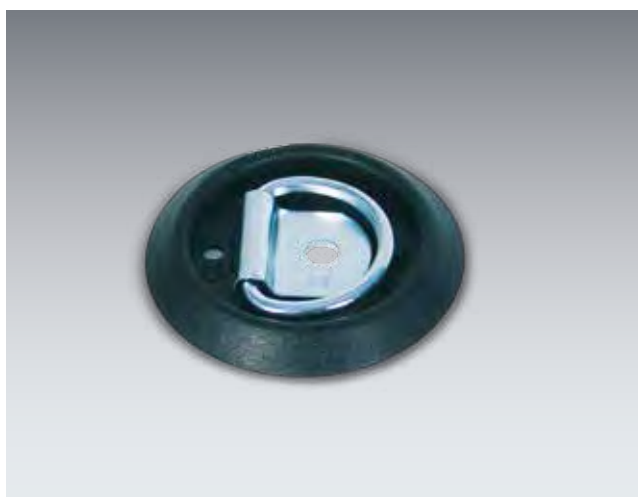

- Stahlblech verzinkt mit Kunststoffumrandung
- inkl. Befestigungsmaterial
- Belastbarkeit bis 200 daN

Durchmesser mm	Artikel-Nr.	Preis €
100	630 03 037.51V	12,90

Zurrgurt mit Haken und Ratsche



- bott Gurtband in anthrazitgrau
- Universalhaken für Zurrpunkte und Lastösen
- Gurtbreite 25 mm

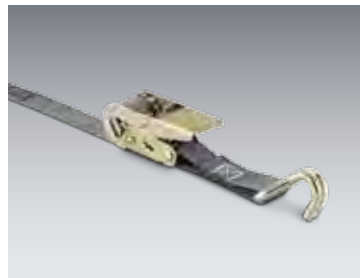

Ausführung Belastbarkeit 400 daN

Gurtlänge mm	Festende mm	Belastbarkeit bis daN	Artikel-Nr.	Preis €
3000	130	400	626 26 067.19V	16,90
5000	500	650	626 26 033.19V	21,90

Zurrgurt mit Kunststoffhaken und Klemme

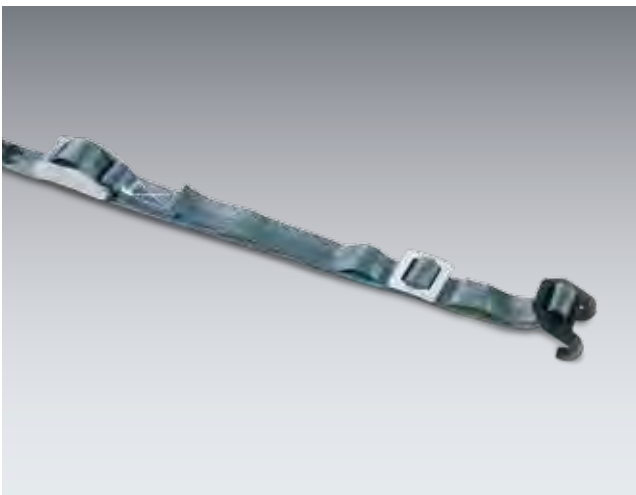

- bott Gurtband in anthrazitgrau
- passend für perfo Lochplatten oder Bauteile mit perfo Lochung
- Belastbarkeit bis 100 daN

Gurtlänge mm	Festende mm	Artikel-Nr.	Preis €
2500	500	626 26 043.19V	18,90

bott vario | Ladungssicherung

Ladungssicherungsgewebe



- zur Sicherung von Ladung im Fahrzeug und auf der Pritsche
- Diebstahlschutz durch blickdichtes Gewebe
- geprüft in Anlehnung an VDI 2700
- Belastbarkeit bis 200 daN
- Farbe: anthrazitgrau



Lieferung inkl.
perfo Lochplatten Set

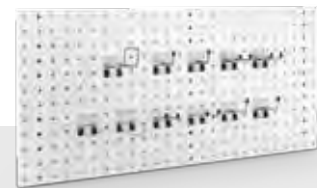

Ausführung	Abmessungen B x T mm	Artikel-Nr.	Preis €
4x Klemmschlossgurt mit Flachhaken	1250 x 730	626 27 010.19V	129,00
4x Klemmschlossgurt mit Fitting	1250 x 730	626 27 011.19V	135,00
6x Klemmschlossgurt mit Flachhaken 	2290 x 1500	626 27 012.19V	209,00
6x Klemmschloss mit Fitting	2290 x 1500	626 27 013.19V	215,00

Ladungssicherungsnetz



- engmaschiges, gewirktes Ladungssicherungsnetz
- geprüft in Anlehnung an VDI 2700
- Maschenweite 45 x 45 mm
- Belastbarkeit bis 400 daN
- umlaufender Klemmschlossgurt

Ausführung	Abmessungen B x T mm	Artikel-Nr.	Preis €
4x Haken	1250 x 730	626 27 006.19V	179,00
4x Fitting	1250 x 730	626 27 007.19V	185,00
4x Haken	2290 x 1500	626 27 008.19V	239,00
4x Fitting	2290 x 1500	626 27 009.19V	245,00

Ladungssicherungsgurtnetz



- Ladungssicherungsnetz aus bott Gurtband in anthrazitgrau
- geprüft in Anlehnung an VDI 2700
- Maschenweite 150 x 150 mm
- Belastbarkeit bis 800 daN
- umlaufender Ratschengurt

Ausführung	Abmessungen B x T mm	Artikel-Nr.	Preis €
4x Haken	3000 x 1900	626 27 005.19V	299,00



bott vario

Langteile-Rohrhalter



- Halter zum Lagern von Langteilen
- Rohrhalter
Spannbereich des Halters kann durch den enthaltenen Zurrurgurt und die Rolle des Halters individuell eingestellt werden
- Kegel zur Rohrfixierung
zur Fixierung stehend gelagerter Rohre
Kegel Ø 55 mm geeignet für C-Stahlrohre
Kegel Ø 75 mm geeignet für B-Stahlrohre

Ausführung	Spannbereich mm	Abmessungen B x H mm	Artikel-Nr.	Preis €
Halter	10 – 110	125 x 45	630 03 090.51V	25,90
Kegel	-	55 x 41	630 03 075.90V	8,90
Kegel	-	75 x 41	630 03 076.90V	9,80

Spannverschluss



Ausführung	max. Spannbereich mm	Artikel-Nr.	Preis €
kurzes Gummiband	25	630 03 041.51V	9,50
langes Gummiband	50	630 03 042.51V	9,80

Leiterhalter 3-teilig



- 3-teilig, für einfache und doppelte Leitern
- zur Befestigung am Dachholm im Auto über zentralen Klappmechanismus
- Farbe: anthrazitgrau (RAL 7016)



Passend für Leiterholme von - bis mm	Artikel-Nr.	Preis €
70 - 100	630 03 083.19V	129,00
130 - 160	630 03 084.19V	139,00



bott vario

bott vario | Ladungssicherung

Boxenwanne mit bottBoxen



- Boxenwanne aus Aluminium
- inkl. bottBoxen 1-2-90
- Belastbarkeit max. 30 kg

Fahrzeugtyp	Abmessungen B x T x H mm	Anzahl bottBoxen	Artikel-Nr.	Preis €
Ford Transit 2014 L2/H2/H3	1290 x 234 x 90	9	625 33 280.19V	169,00
Mercedes-Benz L2/H1/H2 / VW Crafter L2/H2/H3	1590 x 234 x 90	12	625 33 276.19V	179,00
Renault Master L2/H2 / Nissan NV 400 L2/H2 / Opel Movano L2/H2	1450 x 234 x 90	10	625 33 278.19V	179,00
Fiat Ducato L2/HH2 / Peugeot Boxer L2/H2 / Citroën Jumper L2/H2	1500 x 234 x 90	11	625 33 279.19V	179,00
Fiat Ducato L2/HH2 / Peugeot Boxer L2/H2 / Citroën Jumper L2/H2	1500 x 234 x 90	11	625 33 382.19V	179,00

Spannstangenhalterset



- für die sichere und platzsparende Aufbewahrung von 2 oder 4 Spannstangen
- passend für beide Spannstangenversionen
- zur Montage an Zurrseilen an der Fahrzeugseitenwand oder im Dachbereich
- Stahlblech pulverbeschichtet
- Farbe: anthrazitgrau (RAL 7016)

Ausführung	Abmessungen B x T x H mm	Artikel-Nr.	Preis €
für 2 Spannstangen	85 x 75 x 120	630 03 086.19	39,00
für 4 Spannstangen	85 x 75 x 270	630 03 087.19	49,00

Verstellbare Spannstange

- zur Transportsicherung von großem Ladegut
- schnell teleskopierbar ohne Werkzeug
- 4 Varianten mit unterschiedlichem Verstellbereich
- Richtwert:
Blockierkraft BC x 4 = max. zul. Ladegewicht für rückwärtige Ladungssicherung

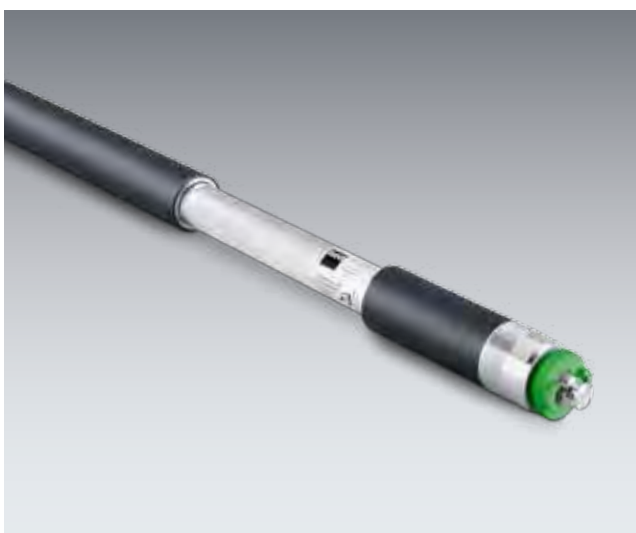

Spannstangenlänge mm	Blockierkraft BC daN	Artikel-Nr.	Preis €
650 - 900	300	850 01 041	88,90
1050 - 1550	300	850 01 039	89,90
1550 - 2050	300	850 01 013	97,90
2000 - 2500	160	850 01 040	108,00

Verstellbare Spannstange plus

- zur Transportsicherung von großem Ladegut
- schnell teleskopierbar ohne Werkzeug
- einfache Bedienung durch Klick-Verriegelung beim Einsetzen
- zum Einsetzen der Spannstange keine axiale Vorspannkraft notwendig, somit keine Spanndrücke im Dach oder der Seitenwand
- für horizontalen und vertikalen Einsatz geeignet
- gleichmäßige Auflagefläche über die gesamte Länge
- durchgehender, gleichmäßiger Durchmesser der Spannstange, somit immer eine plane Anlage am Transportgut
- umlaufende Gummierung für erhöhte Rutschhemmung sowie zusätzlichen Schutz für die Ladung

Ø x H mm	Blockierkraft BC daN	Artikel-Nr.	Preis €
47 x 650 - 800	450-300	850 01 118	87,50
47 x 800 - 1000	450-300	850 01 119	89,90
47 x 1000 - 1400	350-250	850 01 120	92,90
47 x 1400 - 2050	300-150	850 01 121	94,50
47 x 1700 - 2500	300-100	850 01 122	109,00

Schaufel- und Werkzeughalter für die Hecktüren



- zur Aufnahme von mehreren Schaufeln oder Besen
- Rückwand mit perfo Lochung
- Aluminium eloxiert
- Befestigung der Schaufeln über 10 perfo Haken und 2 Gummibänder
- inkl. 2 höhenverstellbare Befestigungsprofile zur Montage des Schaufelhalters an der Fahrzeugtüre (nur bei Hochdachvarianten)
- verwendbar für leichte Teile wie Aluleitern, Besen, Schaufeln und weitere Werkzeuge

Abmessungen
B x T x H mm

500 x 240 x 1500 mm

Artikel-Nr.

635 02 048.97V

Preis
€

224,00

Haltegriff



- für den sicheren Einstieg ins Fahrzeug
- zur Montage im Bereich der Schiebe- oder Hecktüren
- Lochabstand 408 mm
- Farbe:
gelbgrün (RAL 6018)
anthrazitgrau (RAL 7016)

Ausführung

gelbgrün

Abmessungen
B x T x H mm

40 x 75 x 435

Artikel-Nr.

807 01 007.17

Preis
€

16,90



Stampferhalter mit Zurrung



- für den sicheren Transport von Vibrationsstampfern in Transportern oder auf der Pritsche
- passend für Stampfeinsätze BxT: 280 x 330-350 mm
- Höhe des Griffhalters variabel einstellbar
- inkl. Zurrung

Abmessungen
B x T x H mm

315 x 560 x 930

Artikel-Nr.

070 02 234.19

Preis
€

269,00



Spanneinheit

- komfortables, sicheres Verspannen von unterschiedlichen Koffergrößen
- zur Montage zwischen Seitenteilen
- Klemmung mit Excenter-Hebel
- Spannmöglichkeit nach links oder rechts
- für alle Bautiefen geeignet

Abmessungen B x T x H mm	Artikel-Nr.	Preis €
775 x 302 x 228	670 02 039.19V	181,00
1025 x 302 x 228	670 02 040.19V	185,00
1275 x 302 x 228	670 02 041.19V	189,00
1525 x 302 x 228	670 02 056.19V	193,00

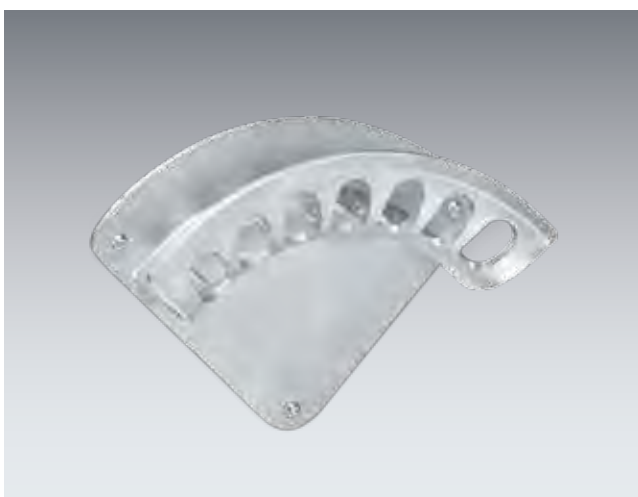
Schlauchhalter

- Aluminium-Druckguss
- inkl. Befestigungsmaterial

Abmessungen B x T x H mm	Artikel-Nr.	Preis €
190 x 70 x 150	140 50 001	19,90
270 x 110 x 200	140 50 002	29,90
350 x 140 x 260	140 50 003	44,90
420 x 190 x 310	140 50 004	67,90

bott vario in der Praxis



bott vario | **Zubehör Referenzbeispiele**



bott vario

bott

bott vario in der Praxis





Optionen für jeden Bedarf

bott vario bietet weit mehr Zubehör für Fahrzeuge und deren Einrichtung als die Artikel in diesem Katalog. Fahrzeugbeschriftungen, Trittstufen, Gepäckträger, Auffahrrampen, Kennleuchten, Telekommunikationskomponenten sowie komplette Autarkpakete sind nur wenige Beispiele für das Leistungsspektrum, das bott Servicepartner zur Ergänzung einer Fahrzeug-einrichtung anbieten.



bott vario Dachträgersysteme



leicht, stabil und sicher | für maximalen Stauraum auf dem Fahrzeugdach |
aerodynamisch



Leiterlifte

- zum schnellen, einfachen und sicheren Auf- und Abladen der mitgeführten Leitern
- Minimierung der körperlichen Belastung und Senkung des Verletzungsrisikos durch Unterstützung mit einstellbaren Gasdruckfedern beim Auf- und Abladen der Leitern
- 3 Versionen für einteilige, zweiteilige und extra breite Leitern



Basis Lastenträgersysteme

- leichtes und stabiles Dachträgersystem aus wetterbeständigem anodisiertem Aluminium
- abschließbare Strebenhalter
- mit 2 bis 4 Streben (fahrzeugabhängig)



Zubehör

- Hecktüreiter
- Heckleiterlift
- Aluminium Leiterhalterset
- Leiterklemme
- Aluminium Langteile-Laderohr

bott vario | Lastenträgersysteme und Zubehör

Basis-Lastenträger



- leichtes und stabiles Dachträgersystem aus wetterbeständigem anodisiertem Aluminium
- abschließbare Strebenhalter
- mit 2 bis 4 Streben (fahrzeugabhängig)
- die aerodynamische Form der einzelnen Komponenten minimiert den Luftwiderstand und Windgeräusche
- inkl. 2 Paar Lastenhalter
- Tragfähigkeit: 75 kg pro Strebe (die max. Dachlast ist abhängig von den jeweiligen Herstellervorgaben)
- erweiterbar durch umfangreiches Zubehör

Heckladerolle - passend für Lastenträger



- zum schnellen, sicheren und einfachen Auf- und Abladen von Leitern und anderem Transportgut auf den Lastenträger
- schützt die Dachkante des Fahrzeugs vor Beschädigungen
- variabel einstellbar in der Tiefe
- aus hochwertigem Edelstahl
- maximale Tragkraft: 75 kg



Basis-Lastenträger für Citroën								
Fahrzeug	Baujahr ab	Radstand	Länge Fahrzeug	Höhe Fahrzeug	Ausführung Fahrzeug Heck	Ausführung	Artikel-Nr.	Preis €
Berlingo	2008	2728	Alle	H1	Alle	2x Lastenträger	350 01 005	225,00
Berlingo	2008	2728	Alle	H1	Alle	3x Lastenträger	350 01 006	290,00
Jumpy	2007	3000/3122	Alle	H1	Alle	2x Lastenträger	350 01 011	225,00
Jumpy	2007	3000/3122	Alle	H1	Alle	3x Lastenträger	350 01 012	290,00
Jumper	2006	3000/3450/4035/4035L	Alle	H1,H2,H3	Doppeltüren	2x Lastenträger	350 01 017	250,00
Jumper	2006	3000/3450/4035/4035L	Alle	H1,H2,H3	Doppeltüren	3x Lastenträger	350 01 018	310,00
Jumper	2006	3000/3450/4035/4035L	Alle	H1,H2,H3	Doppeltüren	4x Lastenträger	350 01 019	375,00

Heckladerolle für Citroën								
Fahrzeug	Baujahr ab	Radstand	Länge Fahrzeug	Höhe Fahrzeug	Ausführung Fahrzeug Heck	Artikel-Nr.	Preis €	
Berlingo	2008	2728	L1	H1	Doppeltüren	350 02 024	135,00	
Berlingo	2008	2728	L2	H1	Doppeltüren	350 02 030	140,00	
Jumpy	2007	3000/3122	Alle	H1	Doppeltüren	350 02 030	140,00	
Jumpy	2007	3000/3122	Alle	H1	Heckklappe	350 02 024	135,00	
Jumper	2006	3000/3450/4035/4035L	Alle	H1,H2,H3	Doppeltüren	350 02 028	140,00	

Basis-Lastenträger für Fiat								
Fahrzeug	Baujahr ab	Radstand	Länge Fahrzeug	Höhe Fahrzeug	Ausführung Fahrzeug Heck	Ausführung	Artikel-Nr.	Preis €
Doblo	2010	2755/3105	Alle	H1	Alle	2x Lastenträger	350 01 001	225,00
Doblo	2010	2755/3105	Alle	H1	Alle	3x Lastenträger	350 01 002	290,00
Scudo	2007	3000/3122	Alle	H1	Alle	2x Lastenträger	350 01 011	225,00
Scudo	2007	3000/3122	Alle	H1	Alle	3x Lastenträger	350 01 012	290,00
Ducato	2006	3000/3450/4035/4035L	Alle	H1,H2,H3	Doppeltüren	2x Lastenträger	350 01 017	250,00
Ducato	2006	3000/3450/4035/4035L	Alle	H1,H2,H3	Doppeltüren	3x Lastenträger	350 01 018	310,00
Ducato	2006	3000/3450/4035/4035L	Alle	H1,H2,H3	Doppeltüren	4x Lastenträger	350 01 019	375,00

Heckladerolle für Fiat								
Fahrzeug	Baujahr ab	Radstand	Länge Fahrzeug	Höhe Fahrzeug	Ausführung Fahrzeug Heck	Artikel-Nr.	Preis €	
Doblo	2010	2755/3105	Alle	H1	Doppeltüren	350 02 024	135,00	
Scudo	2007	3000/3122	Alle	H1	Doppeltüren	350 02 030	140,00	
Scudo	2007	3000/3122	Alle	H1	Heckklappe	350 02 024	135,00	
Ducato	2006	3000/3450/4035/4035L	Alle	H1,H2,H3	Doppeltüren	350 02 028	140,00	

bott vario | Lastenträgersysteme und Zubehör

Basis-Lastenträger für Ford

Fahrzeug	Baujahr ab	Radstand	Länge Fahrzeug	Höhe Fahrzeug	Ausführung Fahrzeug Heck	Ausführung	Artikel-Nr.	Preis €
Transit Connect	2014	2662/3062	Alle	H1	Alle	2x Lastenträger	350 01 063	225,00
Transit Connect	2014	3062	L2	H1	Alle	3x Lastenträger	350 01 064	290,00
Transit Connect	2014	2662	L1	H1	Alle	4x Lastenträger	350 01 065	350,00
Transit Custom	2012	2933/3300	Alle	H1	Alle	2x Lastenträger	350 01 031	240,00
Transit Custom	2012	2933/3300	Alle	H1	Alle	3x Lastenträger	350 01 032	310,00
Transit Custom	2012	2933/3300	Alle	H2	Alle	2x Lastenträger	350 01 033*	230,00
Transit Custom	2012	2933/3300	Alle	H2	Alle	3x Lastenträger	350 01 034*	300,00
Transit	2014	3300/3750/3750L	Alle	H2/H3	Doppeltüren	2x Lastenträger	350 01 068	245,00
Transit	2014	3300/3750/3750L	Alle	H2/H3	Doppeltüren	3x Lastenträger	350 01 069	295,00
Transit	2014	3750/3750L	L3, L4	H2/H3	Doppeltüren	4x Lastenträger	350 01 070	370,00

* Bei der Montage des Dachträgers für die Fahrzeughöhe H2 muss gebohrt werden. Die maximale Gewichtsgrenze beträgt 75 kg

Heckladerolle für Ford

Fahrzeug	Baujahr ab	Radstand	Länge Fahrzeug	Höhe Fahrzeug	Ausführung Fahrzeug Heck	Artikel-Nr.	Preis €
Transit Connect	2014	2662/3062	Alle	H1	Doppeltüren	350 02 024	135,00
Transit Costum	2012	2933/3300	Alle	H1	Doppeltüren	350 02 027	125,00
Transit Costum	2012	2933/3300	Alle	H2	Doppeltüren	350 02 029	135,00
Transit	2014	3300/3750	L2,L3	H2/H3	Doppeltüren	350 02 032	145,00

Basis-Lastenträger für Mercedes-Benz

Fahrzeug	Baujahr ab	Radstand	Länge Fahrzeug	Höhe Fahrzeug	Ausführung Fahrzeug Heck	Ausführung	Artikel-Nr.	Preis €
Citan	2012	2313/2697/3081	Alle	H1	Alle	2x Lastenträger	350 01 026	225,00
Citan	2012	3081	L3	H1	Alle	3x Lastenträger	350 01 027	290,00
Vito	2014	3200/3200L/3430	Alle	H1	Alle	2x Lastenträger	350 01 088	220,00
Vito	2014	3200/3200L/3430	Alle	H1	Alle	4x Lastenträger	350 01 089	380,00
Sprinter	2006	3250/3665	L1,L2	H1	Doppeltüren	2x Lastenträger	350 01 041*	245,00
Sprinter	2006	3250/3665	L1,L2	H1	Doppeltüren	3x Lastenträger	350 01 042*	310,00
Sprinter	2006	3665	L2	H1	Doppeltüren	4x Lastenträger	350 01 043*	380,00
Sprinter	2006	3250/3665/4325/4325L	Alle	H2	Doppeltüren	2x Lastenträger	350 01 044*	225,00
Sprinter	2006	3250/3665/4325/4325L	Alle	H2	Doppeltüren	3x Lastenträger	350 01 045*	300,00
Sprinter	2006	3665/4325/4325L	L2,L3,L4	H2	Doppeltüren	4x Lastenträger	350 01 046*	360,00

* Basis-Lastenträger ist nicht geeignet für Glasfaserdächer (Super-High-Dächer) und nicht für Fahrzeuge mit Rückfahrkamera

Heckladerolle für Mercedes-Benz

Fahrzeug	Baujahr ab	Radstand	Länge Fahrzeug	Höhe Fahrzeug	Ausführung Fahrzeug Heck	Artikel-Nr.	Preis €
Citan	2012	2313/2697/3081	Alle	H1	Doppeltüren	350 02 024	135,00
Vito	2014	3430	L3	H1	Heckklappe	350 02 025*	135,00
Vito	2014	3200/3200L	L1,L2	H1	Doppeltüren	350 02 025	135,00
Vito	2014	3430	L3	H1	Doppeltüren	350 02 031	145,00
Sprinter	2006	3250/3665	L1,L2	H1	Doppeltüren	350 02 033	145,00
Sprinter	2006	3665/4325/4325L	L2,L3,L4	H2	Doppeltüren	350 02 032	145,00

* Laderolle nur möglich bei 4 Lastenträger

bott vario | Lastenträgersysteme und Zubehör

Basis-Lastenträger für Nissan								
Fahrzeug	Baujahr ab	Radstand	Länge Fahrzeug	Höhe Fahrzeug	Ausführung Fahrzeug Heck	Ausführung	Artikel-Nr.	Preis €
NV200	2009	2725	L1	H1	Alle	2x Lastenträger	350 01 053	225,00
NV200	2009	2725	L1	H1	Alle	3x Lastenträger	350 01 027	290,00
NV400	2010	3182/3682/4332	Alle	H1,H2	Doppeltüren	2x Lastenträger	350 01 056*	295,00
NV400	2010	3182/3682/4332	Alle	H1,H2	Doppeltüren	3x Lastenträger	350 01 057*	370,00
NV400	2010	3182/3682/4332	Alle	H1,H2	Doppeltüren	4x Lastenträger	350 01 058*	470,00

* Basis-Lastenträger ist nicht geeignet für Glasfaserdächer (Super-High-Dächer), da keine Montagepunkte für das Dachträgersystem vorhanden sind

Heckladerolle für Nissan								
Fahrzeug	Baujahr ab	Radstand	Länge Fahrzeug	Höhe Fahrzeug	Ausführung Fahrzeug Heck	Artikel-Nr.	Preis €	
NV200	2009	2725	Alle	H1	Doppeltüren	350 02 026	135,00	
NV400	2010	3182/3682/4332	Alle	H1,H2,H3	Doppeltüren	350 02 026	135,00	

Basis-Lastenträger für Opel								
Fahrzeug	Baujahr ab	Radstand	Länge Fahrzeug	Höhe Fahrzeug	Ausführung Fahrzeug Heck	Ausführung	Artikel-Nr.	Preis €
Combo	2010	2755/3105	Alle	H1	Alle	2x Lastenträger	350 01 001	225,00
Combo	2010	2755/3105	Alle	H1	Alle	3x Lastenträger	350 01 002	290,00
Vivaro	2014	3098/3498	Alle	H1	Alle	2x Lastenträger	350 01 076	240,00
Vivaro	2014	3098/3498	Alle	H1	Alle	3x Lastenträger	350 01 077	325,00
Vivaro	2014	3098/3498	Alle	H1	Alle	4x Lastenträger	350 01 078	395,00
Vivaro	2014	3098/3498	Alle	H2	Alle	2x Lastenträger	350 01 079	245,00
Vivaro	2014	3098/3498	Alle	H2	Alle	3x Lastenträger	350 01 080	295,00
Vivaro	2014	3098/3498	Alle	H2	Alle	4x Lastenträger	350 01 081	370,00
Movano	2010	3182/3682/4332	Alle	H1,H2	Doppeltüren	2x Lastenträger	350 01 056*	295,00
Movano	2010	3182/3682/4332	Alle	H1,H2	Doppeltüren	3x Lastenträger	350 01 057*	370,00
Movano	2010	3182/3682/4332	Alle	H1,H2	Doppeltüren	4x Lastenträger	350 01 058*	470,00

* Basis-Lastenträger ist nicht geeignet für Glasfaserdächer (Super-High-Dächer), da keine Montagepunkte für das Dachträgersystem vorhanden sind

Heckladerolle für Opel								
Fahrzeug	Baujahr ab	Radstand	Länge Fahrzeug	Höhe Fahrzeug	Ausführung Fahrzeug Heck	Artikel-Nr.	Preis €	
Combo	2010	2755/3105	Alle	H1	Doppeltüren	350 02 024	135,00	
Vivaro	2014	3098/3498	Alle	H1	Doppeltüren	350 02 028	140,00	
Vivaro	2014	3098/3498	Alle	H1	Heckklappe	350 02 025	135,00	
Vivaro	2014	3098/3498	Alle	H2	Doppeltüren	350 02 026	135,00	
Movano	2010	3182/3682/4332	Alle	H1,H2,H3	Doppeltüren	350 02 026	135,00	

bott vario | Lastenträgersysteme und Zubehör

Basis-Lastenträger für Peugeot								
Fahrzeug	Baujahr ab	Radstand	Länge Fahrzeug	Höhe Fahrzeug	Ausführung Fahrzeug Heck	Ausführung	Artikel-Nr.	Preis €
Partner	2008	2728	Alle	H1	Alle	2x Lastenträger	350 01 005	225,00
Partner	2008	2728	Alle	H1	Alle	3x Lastenträger	350 01 006	290,00
Expert	2007	3000/3122	Alle	H1	Alle	2x Lastenträger	350 01 011	225,00
Expert	2007	3000/3122	Alle	H1	Alle	3x Lastenträger	350 01 012	290,00
Boxer	2006	3000/3450/4035/4035L	Alle	H1,H2,H3	Doppeltüren	2x Lastenträger	350 01 017	250,00
Boxer	2006	3000/3450/4035/4035L	Alle	H1,H2,H3	Doppeltüren	3x Lastenträger	350 01 018	310,00
Boxer	2006	3000/3450/4035/4035L	Alle	H1,H2,H3	Doppeltüren	4x Lastenträger	350 01 019	375,00

Heckladerolle für Peugeot								
Fahrzeug	Baujahr ab	Radstand	Länge Fahrzeug	Höhe Fahrzeug	Ausführung Fahrzeug Heck	Artikel-Nr.	Preis €	
Partner	2008	2728	L1	H1	Doppeltüren	350 02 024	135,00	
Partner	2008	2728	L2	H1	Doppeltüren	350 02 030	140,00	
Expert	2007	3000/3122	Alle	H1	Doppeltüren	350 02 030	140,00	
Expert	2007	3000/3122	Alle	H1	Heckklappe	350 02 024	135,00	
Boxer	2006	3000/3450/4035/4035L	Alle	H1,H2,H3	Doppeltüren	350 02 028	140,00	

Basis-Lastenträger für Renault								
Fahrzeug	Baujahr ab	Radstand	Länge Fahrzeug	Höhe Fahrzeug	Ausführung Fahrzeug Heck	Ausführung	Artikel-Nr.	Preis €
Kangoo	2008	2313/2697/3081	Alle	H1	Alle	2x Lastenträger	350 01 026	225,00
Kangoo	2008	3081	L3	H1	Alle	3x Lastenträger	350 01 027	290,00
Trafic	2015	3098/3498	Alle	H1	Alle	2x Lastenträger	350 01 076	240,00
Trafic	2015	3098/3498	Alle	H1	Alle	3x Lastenträger	350 01 077	325,00
Trafic	2015	3098/3498	Alle	H1	Alle	4x Lastenträger	350 01 078	395,00
Trafic	2015	3098/3498	Alle	H2	Alle	2x Lastenträger	350 01 079	245,00
Trafic	2015	3098/3498	Alle	H2	Alle	3x Lastenträger	350 01 080	295,00
Trafic	2015	3098/3498	Alle	H2	Alle	4x Lastenträger	350 01 081	370,00
Master	2010	3182/3682/4332	Alle	H1,H2	Doppeltüren	2x Lastenträger	350 01 056*	295,00
Master	2010	3182/3682/4332	Alle	H1,H2	Doppeltüren	3x Lastenträger	350 01 057*	370,00
Master	2010	3182/3682/4332	Alle	H1,H2	Doppeltüren	4x Lastenträger	350 01 058*	470,00

* Basis-Lastenträger ist nicht geeignet für Glasfaserdächer (Super-High-Dächer), da keine Montagepunkte für das Dachträgersystem vorhanden sind

Heckladerolle für Renault								
Fahrzeug	Baujahr ab	Radstand	Länge Fahrzeug	Höhe Fahrzeug	Ausführung Fahrzeug Heck	Artikel-Nr.	Preis €	
Kangoo	2008	2313/2697/3081	Alle	H1	Doppeltüren	350 02 024	135,00	
Trafic	2015	3098/3498	Alle	H1	Doppeltüren	350 02 028	140,00	
Trafic	2015	3098/3498	Alle	H1	Heckklappe	350 02 025	135,00	
Trafic	2015	3098/3498	Alle	H2	Doppeltüren	350 02 026	135,00	
Master	2010	3182/3682/4332	Alle	H1,H2,H3	Doppeltüren	350 02 026	135,00	

Basis-Lastenträger für Toyota								
Fahrzeug	Baujahr ab	Radstand	Länge Fahrzeug	Höhe Fahrzeug	Ausführung Fahrzeug Heck	Ausführung	Artikel-Nr.	Preis €
Proace	2013	3000/3122	Alle	H1	Alle	2x Lastenträger	350 01 011	225,00
Proace	2013	3000/3122	Alle	H1	Alle	3x Lastenträger	350 01 012	290,00

Heckladerolle für Toyota								
Fahrzeug	Baujahr ab	Radstand	Länge Fahrzeug	Höhe Fahrzeug	Ausführung Fahrzeug Heck	Artikel-Nr.	Preis €	
Proace	2013	3000/3122	Alle	H1	Doppeltüren	350 02 030	140,00	
Proace	2013	3000/3122	Alle	H1	Heckklappe	350 02 024	135,00	

Basis-Lastenträger für Volkswagen								
Fahrzeug	Baujahr ab	Radstand	Länge Fahrzeug	Höhe Fahrzeug	Ausführung Fahrzeug Heck	Ausführung	Artikel-Nr.	Preis €
Caddy	2015	2682/3000	Alle	H1	Alle	2x Lastenträger	350 01 053	225,00
Caddy	2015	2682	L1	H1	Alle	3x Lastenträger	350 01 103	290,00
Caddy Maxi	2015	3000	L2	H1	Alle	4x Lastenträger	350 01 104	320,00
T6	2015	3000/3400	Alle	H1	Alle	2x Lastenträger	350 01 096	240,00
T6	2015	3000/3400	Alle	H1	Alle	4x Lastenträger	350 01 097	390,00
Crafter	2006	3250/3665	L1,L2	H1	Doppeltüren	2x Lastenträger	350 01 041*	245,00
Crafter	2006	3250/3665	L1,L2	H1	Doppeltüren	3x Lastenträger	350 01 042*	310,00
Crafter	2006	3665	L2	H1	Doppeltüren	4x Lastenträger	350 01 043*	380,00
Crafter	2006	3250/3665/4325/4325L	Alle	H2	Doppeltüren	2x Lastenträger	350 01 044*	225,00
Crafter	2006	3250/3665/4325/4325L	Alle	H2	Doppeltüren	3x Lastenträger	350 01 045*	300,00
Crafter	2006	3665/4325/4325L	L2,L3,L4	H2	Doppeltüren	4x Lastenträger	350 01 046*	360,00

Heckladerolle für Volkswagen								
Fahrzeug	Baujahr ab	Radstand	Länge Fahrzeug	Höhe Fahrzeug	Ausführung Fahrzeug Heck	Artikel-Nr.	Preis €	
Caddy / Caddy Maxi	2015	2682/3000	Alle	H1	Doppeltüren	350 02 023	125,00	
T6	2015	3000/3400	Alle	H1	Heckklappe	350 02 025	135,00	
T6	2015	3000/3400	Alle	H1	Doppeltüren	350 02 031	145,00	
Crafter	2006	3250/3665	L1,L2	H1	Doppeltüren	350 02 033	145,00	
Crafter	2006	3250/3665/4325/4325L	Alle	H2	Doppeltüren	350 02 032	145,00	

bott vario | weiteres Zubehör Dachträgersysteme

Aluminium Leiterhalterset



- zum sicheren Verstauen von Leitern auf Fahrzeugen mit niedrigem Dach
- komfortable Bedienung vom Boden aus
- einfaches Aufladen durch reibungsarme Gleiter
- Höhe und Breite für unterschiedliche Leiterarten und -größen anpassbar (Tiefe 120-220 mm, Breite 350-500 mm)
- geeignet für bis zu dreiteilige Leitern
- Fixierung hinten am Dachträger über mehrfach einstellbarem Zurring

	Artikel-Nr.	Preis €
	350 02 019	305,00

Leiterklemmenset



- patentiertes Klemmsystem für schnelle und sichere Handhabung
- abschließbar
- geeignet für bis zu vierteilige Leitern
- mit korrosionsbeständigem Edelstahl-Ankerhaken
- VE 2

	Artikel-Nr.	Preis €
	350 02 020	84,50

Aluminium-Langteile-Laderohre



- zum Transport von Rohren und anderen langen Ladegütern
- minimaler Luftwiderstand durch aerodynamische Frontkappe aus Kunststoff
- abschließbarer und durchschlagsicherer Stahleinsatz an beiden Enden
- aus pulverbeschichtetem Aluminium
- maximale Tragkraft: 50 kg

	Ausführung für Rohre bis 2 m	Preis €	Ausführung für Rohre bis 3 m	Preis €
	350 02 021	273,00	350 02 022	305,00

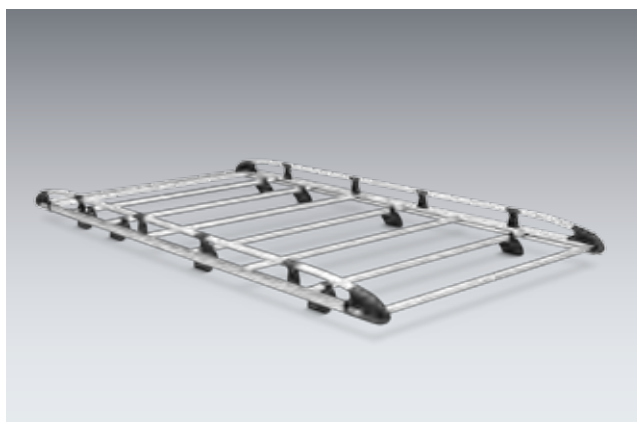
Korbträger

- leichtes und stabiles Dachträgersystem aus wetterbeständigem anodisiertem Aluminium
- die aerodynamische Form der einzelnen Komponenten minimiert den Luftwiderstand und Windgeräusche
- mit Edelstahl-Laderolle am Heck zum schnellen, sicheren und einfachen Auf- und Abladen von Leitern und anderem Transportgut auf den Korbträger
- erweiterbar durch umfangreiches Zubehör

Korbträger für Citroën

Fahrzeug	Baujahr ab	Radstand	Länge Fahrzeug	Höhe Fahrzeug	Ausführung Fahrzeug Heck	Ausführung	Artikel-Nr.	Preis €
Berlingo	2008	2728	L1	H1	Doppeltüren	1,25 x 2,4 m Korbträger	350 01 007	610,00
Berlingo	2008	2728	L1	H1	Heckklappe	1,25 x 2,2 m Korbträger	350 01 008	620,00
Berlingo	2008	2728	L2	H1	Doppeltüren	1,25 x 2,6 m Korbträger	350 01 009	620,00
Berlingo	2008	2728	L2	H1	Heckklappe	1,25 x 2,4 m Korbträger	350 01 010	610,00
Jumpy	2007	3000	L1	H1	Doppeltüren	1,40 x 2,6 m Korbträger	350 01 013	730,00
Jumpy	2007	3000	L1	H1	Heckklappe	1,40 x 2,4 m Korbträger	350 01 014	650,00
Jumpy	2007	3122	L2	H1	Doppeltüren	1,40 x 2,8 m Korbträger	350 01 015	760,00
Jumpy	2007	3122	L2	H1	Heckklappe	1,40 x 2,6 m Korbträger	350 01 016	700,00
Jumper	2006	3000	L1	H1	Doppeltüren	1,80 x 3,2 m Korbträger	350 01 020	925,00
Jumper	2006	3450	L2	H1	Doppeltüren	1,80 x 3,4 m Korbträger	350 01 021	945,00
Jumper	2006	3450	L2	H2	Doppeltüren	1,80 x 3,2 m Korbträger	350 01 022	925,00
Jumper	2006	4035	L3	H2	Doppeltüren	1,80 x 3,8 m Korbträger	350 01 023	1.175,00
Jumper	2006	4035L	L4	H2	Doppeltüren	1,80 x 4,2 m Korbträger	350 01 024	1.200,00
Jumper	2006	4035L	L4	H3	Doppeltüren	1,60 x 4,2 m Korbträger	350 01 025	1.140,00

Korbträger für Fiat

Fahrzeug	Baujahr ab	Radstand	Länge Fahrzeug	Höhe Fahrzeug	Ausführung Fahrzeug Heck	Ausführung	Artikel-Nr.	Preis €
Doblo	2010	2755	L1	H1	Doppeltüren	1,25 x 2,0 m Korbträger	350 01 003	610,00
Doblo	2010	3105	L2	H1	Doppeltüren	1,25 x 2,4 m Korbträger	350 01 004	660,00
Scudo	2007	3000	L1	H1	Doppeltüren	1,40 x 2,6 m Korbträger	350 01 013	730,00
Scudo	2007	3000	L1	H1	Heckklappe	1,40 x 2,4 m Korbträger	350 01 014	650,00
Scudo	2007	3122	L2	H1	Doppeltüren	1,40 x 2,8 m Korbträger	350 01 015	760,00
Scudo	2007	3122	L2	H1	Heckklappe	1,40 x 2,6 m Korbträger	350 01 016	700,00
Ducato	2006	3000	L1	H1	Doppeltüren	1,80 x 3,2 m Korbträger	350 01 020	925,00
Ducato	2006	3450	L2	H1	Doppeltüren	1,80 x 3,4 m Korbträger	350 01 021	945,00
Ducato	2006	3450	L2	H2	Doppeltüren	1,80 x 3,2 m Korbträger	350 01 022	925,00
Ducato	2006	4035	L4	H2	Doppeltüren	1,80 x 3,8 m Korbträger	350 01 023	1.175,00
Ducato	2006	4035L	L5	H2	Doppeltüren	1,80 x 4,2 m Korbträger	350 01 024	1.200,00
Ducato	2006	4035L	L5	H3	Doppeltüren	1,60 x 4,2 m Korbträger	350 01 025	1.140,00

bott vario | Korbträgersysteme

Korbträger für Ford								
Fahrzeug	Baujahr ab	Radstand	Länge Fahrzeug	Höhe Fahrzeug	Ausführung Fahrzeug Heck	Ausführung	Artikel-Nr.	Preis €
Transit Connect	2014	2662	L1	H1	Doppeltüren	1,25 x 2,0 m Korbträger	350 01 066	635,00
Transit Connect	2014	3062	L2	H1	Doppeltüren	1,25 x 2,4 m Korbträger	350 01 067	635,00
Transit Custom	2012	2933	L1	H1	Doppeltüren	1,40 x 3,2 m Korbträger	350 01 035	815,00
Transit Custom	2012	2933	L1	H1	Heckklappe	1,40 x 3,0 m Korbträger	350 01 036	755,00
Transit Custom	2012	3300	L2	H1	Doppeltüren	1,40 x 3,6 m Korbträger	350 01 037	960,00
Transit Custom	2012	3300	L2	H1	Heckklappe	1,40 x 3,4 m Korbträger	350 01 038	795,00
Transit Custom	2012	2933	L1	H2	Doppeltüren	1,25 x 2,2 m Korbträger	350 01 039*	670,00
Transit Custom	2012	3300	L2	H2	Doppeltüren	1,25 x 2,6 m Korbträger	350 01 040*	700,00
Transit	2014	3300	L2	H2	Doppeltüren	1,60 x 3,0 m Korbträger	350 01 071	800,00
Transit	2014	3750	L3	H2	Doppeltüren	1,60 x 3,4 m Korbträger	350 01 073	900,00
Transit	2014	3750	L3	H3	Doppeltüren	1,60 x 3,2 m Korbträger	350 01 074	840,00
Transit	2014	3750L	L4	H3	Doppeltüren	1,60 x 4,0 m Korbträger	350 01 075	1.090,00
Transit	2014	3300	L2	H3	Doppeltüren	1,60 x 2,8 m Korbträger	350 01 072	790,00

* Bei der Montage des Dachträgers für die Fahrzeughöhe H2 muss gebohrt werden. Die maximale Gewichtsgrenze beträgt 75 kg

Korbträger für Mercedes-Benz								
Fahrzeug	Baujahr ab	Radstand	Länge Fahrzeug	Höhe Fahrzeug	Ausführung Fahrzeug Heck	Ausführung	Artikel-Nr.	Preis €
Citan	2012	2313	L1	H1	Doppeltüren	1,25 x 2,0 m Korbträger	350 01 028	600,00
Citan	2012	2697	L2	H1	Doppeltüren	1,25 x 2,2 m Korbträger	350 01 029	640,00
Citan	2012	3081	L3	H1	Doppeltüren	1,25 x 2,6 m Korbträger	350 01 030	665,00
Vito	2014	3200	L1	H1	Doppeltüren	1,40 x 3,0 m Korbträger	350 01 090	815,00
Vito	2014	3200	L1	H1	Heckklappe	1,40 x 2,8 m Korbträger	350 01 091	775,00
Vito	2014	3200L	L2	H1	Doppeltüren	1,40 x 3,2 m Korbträger	350 01 092	865,00
Vito	2014	3200L	L2	H1	Heckklappe	1,40 x 3,0 m Korbträger	350 01 093	815,00
Vito	2014	3430	L3	H1	Doppeltüren	1,40 x 3,4 m Korbträger	350 01 094	885,00
Vito	2014	3430	L3	H1	Heckklappe	1,40 x 3,2 m Korbträger	350 01 095	835,00
Sprinter	2006	3250	L1	H1	Doppeltüren	1,60 x 3,2 m Korbträger	350 01 047*	865,00
Sprinter	2006	3250	L1	H2	Doppeltüren	1,60 x 2,8 m Korbträger	350 01 048*	795,00
Sprinter	2006	3665	L2	H1	Doppeltüren	1,60 x 4,0 m Korbträger	350 01 049*	1.090,00
Sprinter	2006	3665	L2	H2	Doppeltüren	1,60 x 3,4 m Korbträger	350 01 050*	920,00
Sprinter	2006	4325	L3	H2	Doppeltüren	1,60 x 4,4 m Korbträger	350 01 051*	1.155,00
Sprinter	2006	4325L	L4	H2	Doppeltüren	1,60 x 4,8 m Korbträger	350 01 052*	1.230,00

* Das Korbträgersystem ist nicht geeignet für Glasfaserdächer (Super-High-Dächer) und nicht für Fahrzeuge mit Rückfahrkamera

Korbträger für Nissan								
Fahrzeug	Baujahr ab	Radstand	Länge Fahrzeug	Höhe Fahrzeug	Ausführung Fahrzeug Heck	Ausführung	Artikel-Nr.	Preis €
NV200	2009	2725	L1	H1	Doppeltüren	1,25 x 2,2 m Korbträger	350 01 054	665,00
NV200	2009	2725	L1	H1	Heckklappe	1,25 x 2,0 m Korbträger	350 01 055	655,00
NV400	2010	3182	L1	H1,H2	Doppeltüren	1,60 x 3,0 m Korbträger	350 01 059*	1.020,00
NV400	2010	3682	L2	H2	Doppeltüren	1,60 x 3,4 m Korbträger	350 01 060*	1.040,00
NV400	2010	4332 FA/3682 HA	L3	H2	Doppeltüren	1,60 x 3,8 m Korbträger	350 01 061*	1.260,00
NV400	2010	4332	L4	H2	Doppeltüren	1,60 x 4,4 m Korbträger	350 01 062*	1.305,00

* Das Korbträgersystem ist nicht geeignet für Glasfaserdächer da keine Montagepunkte für das Korbträgersystem vorhanden sind

Korbträger für Opel								
Fahrzeug	Baujahr ab	Radstand	Länge Fahrzeug	Höhe Fahrzeug	Ausführung Fahrzeug Heck	Ausführung	Artikel-Nr.	Preis €
Combo	2010	2755	L1	H1	Doppeltüren	1,25 x 2,0 m Korbträger	350 01 003	610,00
Combo	2010	3105	L2	H1	Doppeltüren	1,25 x 2,4 m Korbträger	350 01 004	660,00
Vivaro	2014	3098	L1	H1	Doppeltüren	1,60 x 2,8 m Korbträger	350 01 082	835,00
Vivaro	2014	3098	L1	H1	Heckklappe	1,60 x 2,6 m Korbträger	350 01 083	805,00
Vivaro	2014	3498	L2	H1	Doppeltüren	1,60 x 3,2 m Korbträger	350 01 084	885,00
Vivaro	2014	3498	L2	H1	Heckklappe	1,60 x 3,0 m Korbträger	350 01 085	845,00
Vivaro	2014	3098	L1	H2	Doppeltüren	1,40 x 2,2 m Korbträger	350 01 086	690,00
Vivaro	2014	3498	L2	H2	Doppeltüren	1,40 x 2,6 m Korbträger	350 01 087	750,00
Movano	2010	3182	L1	H1,H2	Doppeltüren	1,60 x 3,0 m Korbträger	350 01 059*	1.020,00
Movano	2010	3682	L2	H2	Doppeltüren	1,60 x 3,4 m Korbträger	350 01 060*	1.040,00
Movano	2010	4332 FA/3682 HA	L3	H2	Doppeltüren	1,60 x 3,8 m Korbträger	350 01 061*	1.260,00
Movano	2010	4332	L4	H2	Doppeltüren	1,60 x 4,4 m Korbträger	350 01 062*	1.305,00

* Das Korbträgersystem ist nicht geeignet für Glasfaserdächer da keine Montagepunkte für das Korbträgersystem vorhanden sind

Korbträger für Peugeot								
Fahrzeug	Baujahr ab	Radstand	Länge Fahrzeug	Höhe Fahrzeug	Ausführung Fahrzeug Heck	Ausführung	Artikel-Nr.	Preis €
Partner	2008	2728	L1	H1	Doppeltüren	1,25 x 2,4 m Korbträger	350 01 007	610,00
Partner	2008	2728	L1	H1	Heckklappe	1,25 x 2,2 m Korbträger	350 01 008	620,00
Partner	2008	2728	L2	H1	Doppeltüren	1,25 x 2,6 m Korbträger	350 01 009	620,00
Partner	2008	2728	L2	H1	Heckklappe	1,25 x 2,4 m Korbträger	350 01 010	610,00
Expert	2007	3000	L1	H1	Doppeltüren	1,40 x 2,6 m Korbträger	350 01 013	730,00
Expert	2007	3000	L1	H1	Heckklappe	1,40 x 2,4 m Korbträger	350 01 014	650,00
Expert	2007	3122	L2	H1	Doppeltüren	1,40 x 2,8 m Korbträger	350 01 015	760,00
Expert	2007	3122	L2	H1	Heckklappe	1,40 x 2,6 m Korbträger	350 01 016	700,00
Boxer	2006	3000	L1	H1	Doppeltüren	1,80 x 3,2 m Korbträger	350 01 020	925,00
Boxer	2006	3450	L2	H1	Doppeltüren	1,80 x 3,4 m Korbträger	350 01 021	945,00
Boxer	2006	3450	L2	H2	Doppeltüren	1,80 x 3,2 m Korbträger	350 01 022	925,00
Boxer	2006	4035	L3	H2	Doppeltüren	1,80 x 3,8 m Korbträger	350 01 023	1.175,00
Boxer	2006	4035L	L4	H2	Doppeltüren	1,80 x 4,2 m Korbträger	350 01 024	1.200,00
Boxer	2006	4035L	L4	H3	Doppeltüren	1,60 x 4,2 m Korbträger	350 01 025	1.140,00



bott vario | Korbträgersysteme

Korbträger für Renault								
Fahrzeug	Baujahr ab	Radstand	Länge Fahrzeug	Höhe Fahrzeug	Ausführung Fahrzeug Heck	Ausführung	Artikel-Nr.	Preis €
Kangoo	2008	2313	L1	H1	Doppeltüren	1,25 x 2,0 m Korbträger	350 01 028	600,00
Kangoo	2008	2697	L2	H1	Doppeltüren	1,25 x 2,2 m Korbträger	350 01 029	640,00
Kangoo	2008	3081	L3	H1	Doppeltüren	1,25 x 2,6 m Korbträger	350 01 030	665,00
Trafic	2015	3098	L1	H1	Doppeltüren	1,60 x 2,8 m Korbträger	350 01 082	835,00
Trafic	2015	3098	L1	H1	Heckklappe	1,60 x 2,6 m Korbträger	350 01 083	805,00
Trafic	2015	3498	L2	H1	Doppeltüren	1,60 x 3,2 m Korbträger	350 01 084	885,00
Trafic	2015	3498	L2	H1	Heckklappe	1,60 x 3,0 m Korbträger	350 01 085	845,00
Trafic	2015	3098	L1	H2	Doppeltüren	1,40 x 2,2 m Korbträger	350 01 086	690,00
Trafic	2015	3498	L2	H2	Doppeltüren	1,40 x 2,6 m Korbträger	350 01 087	750,00
Master	2010	3182	L1	H1,H2	Doppeltüren	1,60 x 3,0 m Korbträger	350 01 059*	1.020,00
Master	2010	3682	L2	H2	Doppeltüren	1,60 x 3,4 m Korbträger	350 01 060*	1.040,00
Master	2010	4332 FA/3682 HA	L3	H2	Doppeltüren	1,60 x 3,8 m Korbträger	350 01 061*	1.260,00
Master	2010	4332	L4	H2	Doppeltüren	1,60 x 4,4 m Korbträger	350 01 062*	1.305,00

* Das Korbträgersystem ist nicht geeignet für Glasfaserdächer da keine Montagepunkte für das Korbträgersystem vorhanden sind

Korbträger für Toyota								
Fahrzeug	Baujahr ab	Radstand	Länge Fahrzeug	Höhe Fahrzeug	Ausführung Fahrzeug Heck	Ausführung	Artikel-Nr.	Preis €
Proace	2013	3000	L1	H1	Doppeltüren	1,40 x 2,6 m Korbträger	350 01 013	730,00
Proace	2013	3000	L1	H1	Heckklappe	1,40 x 2,4 m Korbträger	350 01 014	650,00
Proace	2013	3122	L2	H1	Doppeltüren	1,40 x 2,8 m Korbträger	350 01 015	760,00
Proace	2013	3122	L2	H1	Heckklappe	1,40 x 2,6 m Korbträger	350 01 016	700,00

Korbträger für Volkswagen								
Fahrzeug	Baujahr ab	Radstand	Länge Fahrzeug	Höhe Fahrzeug	Ausführung Fahrzeug Heck	Ausführung	Artikel-Nr.	Preis €
Caddy	2015	2682	L1	H1	Doppeltüren	1,25 x 2,2 m Korbträger	350 01 105	635,00
Caddy	2015	2682	L1	H1	Heckklappe	1,25 x 2,0 m Korbträger	350 01 106	625,00
Caddy	2015	3000	L2	H1	Doppeltüren	1,25 x 2,6 m Korbträger	350 01 107	720,00
Caddy	2015	3000	L2	H1	Heckklappe	1,25 x 2,4 m Korbträger	350 01 108	700,00
T6	2015	3000	L1	H1	Doppeltüren	1,40 x 3,0 m Korbträger	350 01 098	835,00
T6	2015	3000	L1	H1	Heckklappe	1,40 x 2,8 m Korbträger	350 01 099	795,00
T6	2015	3400	L2	H1	Doppeltüren	1,40 x 3,4 m Korbträger	350 01 100	875,00
T6	2015	3400	L2	H1	Heckklappe	1,40 x 3,2 m Korbträger	350 01 101	825,00
Crafter	2006	3250	L1	H1	Doppeltüren	1,60 x 3,2 m Korbträger	350 01 047*	865,00
Crafter	2006	3250	L1	H2	Doppeltüren	1,60 x 2,8 m Korbträger	350 01 048*	795,00
Crafter	2006	3665	L2	H1	Doppeltüren	1,60 x 4,0 m Korbträger	350 01 049*	1.090,00
Crafter	2006	3665	L2	H2	Doppeltüren	1,60 x 3,4 m Korbträger	350 01 050*	920,00
Crafter	2006	4325	L3	H2	Doppeltüren	1,60 x 4,4 m Korbträger	350 01 051*	1.155,00
Crafter	2006	4325L	L4	H2	Doppeltüren	1,60 x 4,8 m Korbträger	350 01 052*	1.230,00

* Das Korbträgersystem ist nicht geeignet für Glasfaserdächer (Super-High-Dächer) und nicht für Fahrzeuge mit Rückfahrkamera

Aluminium Leiterhalterset

- zum sicheren Verstauen von Leitern auf Fahrzeugen mit niedrigem Dach
- komfortable Bedienung vom Boden aus
- einfaches Aufladen durch reibungsarme Gleiter
- Höhe und Breite für unterschiedliche Leiterarten und -größen anpassbar (Tiefe 120-220 mm, Breite 350-500 mm)
- geeignet für bis zu dreiteilige Leitern
- Fixierung hinten am Dachträger über mehrfach einstellbarem Zurring

	Artikel-Nr.	Preis €
	350 02 019	305,00

Leiterklemmsenset

- patentiertes Klemmsystem für schnelle und sichere Handhabung
- abschließbar
- geeignet für bis zu vierteilige Leitern
- mit korrosionsbeständigem Edelstahl-Ankerhaken
- VE 2

	Artikel-Nr.	Preis €
	350 02 020	84,50

Aluminium-Langteile-Laderohre

- zum Transport von Rohren und anderen langen Ladegütern
- minimaler Luftwiderstand durch aerodynamische Frontkappe aus Kunststoff
- abschließbarer und durchschlagsicherer Stahleinsatz an beiden Enden
- aus pulverbeschichtetem Aluminium
- maximale Tragkraft: 50 kg

	Ausführung für Rohre bis 2 m	Preis €	Ausführung für Rohre bis 3 m	Preis €
	350 02 021	273,00	350 02 022	305,00

Heckleiterlifte für Lastenträger- und Korbträgersysteme



- zum schnellen, einfachen und sicheren Auf- und Abladen der mitgeführten Leitern
- Minimierung der körperlichen Belastung und Senkung des Verletzungsrisikos durch Unterstützung mit einstellbaren Gasdruckfedern beim Auf- und Abladen der Leitern
- 3 Versionen für einteilige, zweiteilige und extra breite Leitern
- besonders robuste Aluminiumbauteile mit Edelstahlelementen
- maximale Tragkraft: 60 kg

Heckleiterlifte für Citroën

Fahrzeug	Baujahr ab	Radstand	Länge Fahrzeug	Höhe Fahrzeug	Ausführung Fahrzeug Heck	Ausführung Anzahl Leitern	Artikel-Nr.	Preis €
Berlingo	2008	2728	Alle	H1	Doppeltüren	1x Leiter 2,2 m	350 02 013*	1259,00
Berlingo	2008	2728	Alle	H1	Doppeltüren	2x Leiter 2,2 m	350 02 014*	1409,00
Berlingo	2008	2728	Alle	H1	Doppeltüren	1x extra breite Leiter 2,2 m	350 02 015*	1339,00
Jumpy	2007	3000/3122	Alle	H1	Doppeltüren	1x Leiter 2,2 m	350 02 013*	1259,00
Jumpy	2007	3000/3122	Alle	H1	Doppeltüren	2x Leiter 2,2 m	350 02 014*	1409,00
Jumpy	2007	3000/3122	Alle	H1	Doppeltüren	1x extra breite Leiter 2,2 m	350 02 015*	1339,00
Jumpy	2007	3122	L2	H2	Doppeltüren	1x Leiter 3,1 m	350 02 016*	1498,00
Jumpy	2007	3122	L2	H2	Doppeltüren	2x Leiter 3,1 m	350 02 017*	1655,00
Jumpy	2007	3122	L2	H2	Doppeltüren	1x extra breite Leiter 3,1 m	350 02 018*	1579,00
Jumper	2006	3000/3450/4035/4035L	Alle	H1,H2,H3	Doppeltüren	1x Leiter 3,1 m	350 02 016*	1498,00
Jumper	2006	3000/3450/4035/4035L	Alle	H1,H2,H3	Doppeltüren	2x Leiter 3,1 m	350 02 017*	1655,00
Jumper	2006	3000/3450/4035/4035L	Alle	H1,H2,H3	Doppeltüren	1x extra breite Leiter 3,1 m	350 02 018*	1579,00

* nur möglich bei mindestens 3 Lastenträgern

Heckleiterlifte für Fiat

Fahrzeug	Baujahr ab	Radstand	Länge Fahrzeug	Höhe Fahrzeug	Ausführung Fahrzeug Heck	Ausführung Anzahl Leitern	Artikel-Nr.	Preis €
Doblo	2010	2755/3105	Alle	H1	Doppeltüren	1x Leiter 2,2 m	350 02 013*	1259,00
Doblo	2010	2755/3105	Alle	H1	Doppeltüren	2x Leiter 2,2 m	350 02 014*	1409,00
Doblo	2010	2755/3105	Alle	H1	Doppeltüren	1x extra breite Leiter 2,2 m	350 02 015*	1339,00
Scudo	2007	3000/3122	Alle	H1	Doppeltüren	1x Leiter 2,2 m	350 02 013*	1259,00
Scudo	2007	3000/3122	Alle	H1	Doppeltüren	2x Leiter 2,2 m	350 02 014*	1409,00
Scudo	2007	3000/3122	Alle	H1	Doppeltüren	1x extra breite Leiter 2,2 m	350 02 015*	1339,00
Scudo	2007	3122	L2	H2	Doppeltüren	1x Leiter 3,1 m	350 02 016*	1498,00
Scudo	2007	3122	L2	H2	Doppeltüren	2x Leiter 3,1 m	350 02 017*	1655,00
Scudo	2007	3122	L2	H2	Doppeltüren	1x extra breite Leiter 3,1 m	350 02 018*	1579,00
Ducato	2006	3000/3450/4035/4035L	Alle	H1,H2,H3	Doppeltüren	1x Leiter 3,1 m	350 02 016*	1498,00
Ducato	2006	3000/3450/4035/4035L	Alle	H1,H2,H3	Doppeltüren	2x Leiter 3,1 m	350 02 017*	1655,00
Ducato	2006	3000/3450/4035/4035L	Alle	H1,H2,H3	Doppeltüren	1x extra breite Leiter 3,1 m	350 02 018*	1579,00

* nur möglich bei mindestens 3 Lastenträgern



bott vario

bott vario | Heckleiterlifte

Heckleiterlifte für Ford

Fahrzeug	Baujahr ab	Radstand	Länge Fahrzeug	Höhe Fahrzeug	Ausführung Fahrzeug Heck	Ausführung Anzahl Leitern	Artikel-Nr.	Preis €
Transit Connect	2014	2662/3062	Alle	H1	Doppeltüren	1x Leiter 2,2 m	350 02 013*	1259,00
Transit Connect	2014	2662/3062	Alle	H1	Doppeltüren	2x Leiter 2,2 m	350 02 014*	1409,00
Transit Connect	2014	2662/3062	Alle	H1	Doppeltüren	1x extra breite Leiter 2,2 m	350 02 015*	1339,00
Transit Custom	2012	2933/3300	Alle	H1/H2	Doppeltüren	1x Leiter 3,1 m	350 02 016*	1498,00
Transit Custom	2012	2933/3300	Alle	H1	Doppeltüren	2x Leiter 3,1 m	350 02 017*	1655,00
Transit Custom	2012	2933/3300	Alle	H1	Doppeltüren	1x extra breite Leiter 3,1 m	350 02 018*	1579,00
Transit	2014	3300/3750/3750L	Alle	H2/H3	Doppeltüren	1x Leiter 3,1 m	350 02 016*	1498,00
Transit	2014	3300/3750/3750L	Alle	H2/H3	Doppeltüren	2x Leiter 3,1 m	350 02 017*	1655,00
Transit	2014	3300/3750/3750L	Alle	H2/H3	Doppeltüren	1x extra breite Leiter 3,1 m	350 02 018*	1579,00

* nur möglich bei mindestens 3 Lastenträgern

Heckleiterlifte für Mercedes

Fahrzeug	Baujahr ab	Radstand	Länge Fahrzeug	Höhe Fahrzeug	Ausführung Fahrzeug Heck	Ausführung Anzahl Leitern	Artikel-Nr.	Preis €
Citan	2012	3081	L3	H1	Doppeltüren	1x Leiter 2,2 m	350 02 013*	1259,00
Citan	2012	3081	L3	H1	Doppeltüren	2x Leiter 2,2 m	350 02 014*	1409,00
Citan	2012	3081	L3	H1	Doppeltüren	1x extra breite Leiter 2,2 m	350 02 015*	1339,00
Vito	2014	3200/3200L/3430	Alle	H1	Doppeltüren	1x Leiter 3,1 m	350 02 016**	1498,00
Vito	2014	3200/3200L/3430	Alle	H1	Doppeltüren	2x Leiter 3,1 m	350 02 017**	1655,00
Vito	2014	3200/3200L/3430	Alle	H1	Doppeltüren	1x extra breite Leiter 3,1 m	350 02 018**	1579,00
Sprinter	2006	3250/3665/4325/4325L	Alle	H1,H2,H3	Doppeltüren	1x Leiter 3,1 m	350 02 016*	1498,00
Sprinter	2006	3250/3665/4325/4325L	Alle	H1,H2,H3	Doppeltüren	2x Leiter 3,1 m	350 02 017*	1655,00
Sprinter	2006	3250/3665/4325/4325L	Alle	H1,H2,H3	Doppeltüren	1x extra breite Leiter 3,1 m	350 02 018*	1579,00

*nur möglich bei mindestens 3 Lastenträgern **nur möglich bei mindestens 4 Lastenträgern

Heckleiterlifte für Nissan

Fahrzeug	Baujahr ab	Radstand	Länge Fahrzeug	Höhe Fahrzeug	Ausführung Fahrzeug Heck	Ausführung Anzahl Leitern	Artikel-Nr.	Preis €
NV200	2009	2725	L1	H1	Doppeltüren	1x Leiter 2,2 m	350 02 013*	1259,00
NV200	2009	2725	L1	H1	Doppeltüren	2x Leiter 2,2 m	350 02 014*	1409,00
NV200	2009	2725	L1	H1	Doppeltüren	1x extra breite Leiter 2,2 m	350 02 015*	1339,00
NV400	2010	3182/3682/4332	Alle	H1,H2,H3	Doppeltüren	1x Leiter 3,1 m	350 02 016*	1498,00
NV400	2010	3182/3682/4332	Alle	H1,H2,H3	Doppeltüren	2x Leiter 3,1 m	350 02 017*	1655,00
NV400	2010	3182/3682/4332	Alle	H1,H2,H3	Doppeltüren	1x extra breite Leiter 3,1 m	350 02 018*	1579,00

* nur möglich bei mindestens 3 Lastenträgern

bott vario | Heckleiterlifte

Heckleiterlifte für Opel								
Fahrzeug	Baujahr ab	Radstand	Länge Fahrzeug	Höhe Fahrzeug	Ausführung Fahrzeug Heck	Ausführung Anzahl Leitern	Artikel-Nr.	Preis €
Combo	2010	2755/3105	Alle	H1	Doppeltüren	1x Leiter 2,2 m	350 02 013*	1259,00
Combo	2010	2755/3105	Alle	H1	Doppeltüren	2x Leiter 2,2 m	350 02 014*	1409,00
Combo	2010	2755/3105	Alle	H1	Doppeltüren	1x extra breite Leiter 2,2 m	350 02 015*	1339,00
Vivaro	2014	3098/3498	Alle	H1,H2	Doppeltüren	1x Leiter 3,1 m	350 02 016**	1498,00
Vivaro	2014	3098/3498	Alle	H1,H2	Doppeltüren	2x Leiter 3,1 m	350 02 017**	1655,00
Vivaro	2014	3098/3498	Alle	H1,H2	Doppeltüren	1x extra breite Leiter 3,1 m	350 02 018**	1579,00
Movano	2010	3182/3682/4332	Alle	H1,H2,H3	Doppeltüren	1x Leiter 3,1 m	350 02 016*	1498,00
Movano	2010	3182/3682/4332	Alle	H1,H2,H3	Doppeltüren	2x Leiter 3,1 m	350 02 017*	1655,00
Movano	2010	3182/3682/4332	Alle	H1,H2,H3	Doppeltüren	1x extra breite Leiter 3,1 m	350 02 018*	1579,00

* nur möglich bei mindestens 3 Lastenträgern ** nur möglich bei mindestens 4 Lastenträgern

Heckleiterlifte für Peugeot								
Fahrzeug	Baujahr ab	Radstand	Länge Fahrzeug	Höhe Fahrzeug	Ausführung Fahrzeug Heck	Ausführung Anzahl Leitern	Artikel-Nr.	Preis €
Partner	2008	2728	Alle	H1	Doppeltüren	1x Leiter 2,2 m	350 02 013*	1259,00
Partner	2008	2728	Alle	H1	Doppeltüren	2x Leiter 2,2 m	350 02 014*	1409,00
Partner	2008	2728	Alle	H1	Doppeltüren	1x extra breite Leiter 2,2 m	350 02 015*	1339,00
Expert	2007	3000/3122	Alle	H1	Doppeltüren	1x Leiter 2,2 m	350 02 013*	1259,00
Expert	2007	3000/3122	Alle	H1	Doppeltüren	2x Leiter 2,2 m	350 02 014*	1409,00
Expert	2007	3000/3122	Alle	H1	Doppeltüren	1x extra breite Leiter 2,2 m	350 02 015*	1339,00
Expert	2007	3122	L2	H2	Doppeltüren	1x Leiter 3,1 m	350 02 016*	1498,00
Expert	2007	3122	L2	H2	Doppeltüren	2x Leiter 3,1 m	350 02 017*	1655,00
Expert	2007	3122	L2	H2	Doppeltüren	1x extra breite Leiter 3,1 m	350 02 018*	1579,00
Boxer	2006	3000/3450/4035/4035L	Alle	H1,H2,H3	Doppeltüren	1x Leiter 3,1 m	350 02 016*	1498,00
Boxer	2006	3000/3450/4035/4035L	Alle	H1,H2,H3	Doppeltüren	2x Leiter 3,1 m	350 02 017*	1655,00
Boxer	2006	3000/3450/4035/4035L	Alle	H1,H2,H3	Doppeltüren	1x extra breite Leiter 3,1 m	350 02 018*	1579,00

* nur möglich bei mindestens 3 Lastenträgern

Heckleiterlifte für Renault								
Fahrzeug	Baujahr ab	Radstand	Länge Fahrzeug	Höhe Fahrzeug	Ausführung Fahrzeug Heck	Ausführung Anzahl Leitern	Artikel-Nr.	Preis €
Kangoo	2008	3081	L3	H1	Doppeltüren	1x Leiter 2,2 m	350 02 013*	1259,00
Kangoo	2008	3081	L3	H1	Doppeltüren	2x Leiter 2,2 m	350 02 014*	1409,00
Kangoo	2008	3081	L3	H1	Doppeltüren	1x extra breite Leiter 2,2 m	350 02 015*	1339,00
Trafic	2015	3098/3498	Alle	H1,H2	Doppeltüren	1x Leiter 3,1 m	350 02 016**	1498,00
Trafic	2015	3098/3498	Alle	H1,H2	Doppeltüren	2x Leiter 3,1 m	350 02 017**	1655,00
Trafic	2015	3098/3498	Alle	H1,H2	Doppeltüren	1x extra breite Leiter 3,1 m	350 02 018**	1579,00
Master	2010	3182/3682/4332	Alle	H1,H2,H3	Doppeltüren	1x Leiter 3,1 m	350 02 016*	1498,00
Master	2010	3182/3682/4332	Alle	H1,H2,H3	Doppeltüren	2x Leiter 3,1 m	350 02 017*	1655,00
Master	2010	3182/3682/4332	Alle	H1,H2,H3	Doppeltüren	1x extra breite Leiter 3,1 m	350 02 018*	1579,00

* nur möglich bei mindestens 3 Lastenträgern ** nur möglich bei mindestens 4 Lastenträgern

bott vario | Heckleiterlifte

Heckleiterlifte für Toyota

Fahrzeug	Baujahr ab	Radstand	Länge Fahrzeug	Höhe Fahrzeug	Ausführung Fahrzeug Heck	Ausführung Anzahl Leitern	Artikel-Nr.	Preis €
Proace	2013	3000/3122	Alle	H1	Doppeltüren	1x Leiter 2,2 m	350 02 013*	1259,00
Proace	2013	3000/3122	Alle	H1	Doppeltüren	2x Leiter 2,2 m	350 02 014*	1409,00
Proace	2013	3000/3122	Alle	H1	Doppeltüren	1x extra breite Leiter 2,2 m	350 02 015*	1339,00
Proace	2013	3122	L2	H2	Doppeltüren	1x Leiter 3,1 m	350 02 016*	1498,00
Proace	2013	3122	L2	H2	Doppeltüren	2x Leiter 3,1 m	350 02 017*	1655,00
Proace	2013	3122	L2	H2	Doppeltüren	1x extra breite Leiter 3,1 m	350 02 018*	1579,00

* nur möglich bei mindestens 3 Lastenträgern

Heckleiterlifte für Volkswagen

Fahrzeug	Baujahr ab	Radstand	Länge Fahrzeug	Höhe Fahrzeug	Ausführung Fahrzeug Heck	Ausführung Anzahl Leitern	Artikel-Nr.	Preis €
Caddy	2015	2682/3000	Alle	H1	Doppeltüren	1x Leiter 2,2 m	350 02 013*	1259,00
Caddy	2015	2682/3000	Alle	H1	Doppeltüren	2x Leiter 2,2 m	350 02 014*	1409,00
Caddy	2015	2682/3000	Alle	H1	Doppeltüren	1x extra breite Leiter 2,2 m	350 02 015*	1339,00
T6	2015	3000/3400	Alle	H1	Doppeltüren	1x Leiter 3,1 m	350 02 016**	1498,00
T6	2015	3000/3400	Alle	H1	Doppeltüren	2x Leiter 3,1 m	350 02 017**	1655,00
T6	2015	3000/3400	Alle	H1	Doppeltüren	1x extra breite Leiter 3,1 m	350 02 018**	1579,00
Crafter	2006	3250/3665/4325/4325L	Alle	H1,H2,H3	Doppeltüren	1x Leiter 3,1 m	350 02 016*	1498,00
Crafter	2006	3250/3665/4325/4325L	Alle	H1,H2,H3	Doppeltüren	2x Leiter 3,1 m	350 02 017*	1655,00
Crafter	2006	3250/3665/4325/4325L	Alle	H1,H2,H3	Doppeltüren	1x extra breite Leiter 3,1 m	350 02 018*	1579,00

*nur möglich bei mindestens 3 Lastenträgern **nur möglich bei mindestens 4 Lastenträgern



Hecktürleiter



- zur Montage an die Hecktür des Fahrzeugs
- sicherer Zugang zum Fahrzeugdach durch rutschfeste Sprossen und ergonomischen Handlauf
- belastbar bis max. 100 kg
- optimaler Halt durch fahrzeugspezifische Montagesets
- verzinkt und pulverbeschichtet für maximale Korrosionsbeständigkeit

Hecktürleiter für Citroën

Fahrzeug	Baujahr ab	Radstand	Länge Fahrzeug	Höhe Fahrzeug	Ausführung Fahrzeug Heck	Artikel-Nr.	Preis €
Jumpy	2007	3000/3122	Alle	H1	Doppeltüren	350 02 002*	209,00
Jumpy	2007	3122	L2	H2	Doppeltüren	350 02 006*	225,00
Jumper	2006	3450/4035	L2, L3	H2	Doppeltüren	350 02 009*	229,00

* Hecktürleiter passt nicht bei Fahrzeughecktüren mit Sichtfenster

Hecktürleiter für Fiat

Fahrzeug	Baujahr ab	Radstand	Länge Fahrzeug	Höhe Fahrzeug	Ausführung Fahrzeug Heck	Artikel-Nr.	Preis €
Scudo	2007	3000/3122	Alle	H1	Doppeltüren	350 02 002*	209,00
Scudo	2007	3122	L2	H2	Doppeltüren	350 02 006*	225,00
Ducato	2006	3450/4035	L2, L4	H2	Doppeltüren	350 02 009*	229,00

* Hecktürleiter passt nicht bei Fahrzeughecktüren mit Sichtfenster

Hecktürleiter für Ford

Fahrzeug	Baujahr ab	Radstand	Länge Fahrzeug	Höhe Fahrzeug	Ausführung Fahrzeug Heck	Artikel-Nr.	Preis €
Transit Custom	2012	2933/3300	Alle	H1/H2	Doppeltüren	350 02 005*	219,00
Transit	2014	3300/3750/3750L	Alle	H2/H3	Doppeltüren	350 02 010*	229,00

* Hecktürleiter passt nicht bei Fahrzeughecktüren mit Sichtfenster

bott vario | Hecktürleiter

Hecktürleiter für Mercedes-Benz

Fahrzeug	Baujahr ab	Radstand	Länge Fahrzeug	Höhe Fahrzeug	Ausführung Fahrzeug Heck	Artikel-Nr.	Preis €
Vito	2014	3200/3200L/3430	Alle	H1	Doppeltüren	350 02 001*	203,00
Sprinter	2006	3250/3665/4325/4325L	Alle	H1	Doppeltüren	350 02 007*	229,00
Sprinter	2006	3250/3665/4325/4325L	Alle	H2	Doppeltüren	350 02 011*	265,00

* Hecktürleiter passt nicht bei Fahrzeughecktüren mit Sichtfenster

Hecktürleiter für Nissan

Fahrzeug	Baujahr ab	Radstand	Länge Fahrzeug	Höhe Fahrzeug	Ausführung Fahrzeug Heck	Artikel-Nr.	Preis €
NV200	2009	2725	L1	H1	Doppeltüren	350 02 001*	203,00
NV400	2010	3182/3682/4332	Alle	H1	Doppeltüren	350 02 008*	245,00
NV400	2010	3182/3682/4332	Alle	H2	Doppeltüren	350 02 012*	265,00

* Hecktürleiter passt nicht bei Fahrzeughecktüren mit Sichtfenster

Hecktürleiter für Opel

Fahrzeug	Baujahr ab	Radstand	Länge Fahrzeug	Höhe Fahrzeug	Ausführung Fahrzeug Heck	Artikel-Nr.	Preis €
Vivaro	2014	3098/3498	Alle	H1	Doppeltüren	350 02 003*	219,00
Vivaro	2014	3098/3498	Alle	H2	Doppeltüren	350 02 006*	225,00
Movano	2010	3182/3682/4332	Alle	H1	Doppeltüren	350 02 008*	245,00
Movano	2010	3182/3682/4332	Alle	H2	Doppeltüren	350 02 012*	265,00

* Hecktürleiter passt nicht bei Fahrzeughecktüren mit Sichtfenster

Hecktürleiter für Peugeot

Fahrzeug	Baujahr ab	Radstand	Länge Fahrzeug	Höhe Fahrzeug	Ausführung Fahrzeug Heck	Artikel-Nr.	Preis €
Expert	2007	3000/3122	Alle	H1	Doppeltüren	350 02 002*	209,00
Expert	2007	3122	L2	H2	Doppeltüren	350 02 006*	225,00
Boxer	2006	3450/4035	L2, L3	H2	Doppeltüren	350 02 009*	229,00

* Hecktürleiter passt nicht bei Fahrzeughecktüren mit Sichtfenster

Hecktürleiter für Renault							
Fahrzeug	Baujahr ab	Radstand	Länge Fahrzeug	Höhe Fahrzeug	Ausführung Fahrzeug Heck	Artikel-Nr.	Preis €
Trafic	2014	3098/3498	Alle	H1	Doppeltüren	350 02 003*	219,00
Trafic	2014	3098/3498	Alle	H2	Doppeltüren	350 02 006*	225,00
Master	2010	3182/3682/4332	Alle	H1	Doppeltüren	350 02 008*	245,00
Master	2010	3182/3682/4332	Alle	H2	Doppeltüren	350 02 012*	265,00

* Hecktürleiter passt nicht bei Fahrzeughecktüren mit Sichtfenster

Hecktürleiter für Toyota							
Fahrzeug	Baujahr ab	Radstand	Länge Fahrzeug	Höhe Fahrzeug	Ausführung Fahrzeug Heck	Artikel-Nr.	Preis €
Proace	2013	3000/3122	Alle	H1	Doppeltüren	350 02 002*	209,00
Proace	2013	3122	L2	H2	Doppeltüren	350 02 006*	225,00

* Hecktürleiter passt nicht bei Fahrzeughecktüren mit Sichtfenster

Hecktürleiter für Volkswagen							
Fahrzeug	Baujahr ab	Radstand	Länge Fahrzeug	Höhe Fahrzeug	Ausführung Fahrzeug Heck	Artikel-Nr.	Preis €
T6	2015	3000/3400	Alle	H1	Doppeltüren	350 02 004*	219,00
Crafter	2006	3250/3665/4325/4325L	Alle	H1	Doppeltüren	350 02 007*	229,00
Crafter	2006	3250/3665/4325/4325L	Alle	H2	Doppeltüren	350 02 011*	265,00

* Hecktürleiter passt nicht bei Fahrzeughecktüren mit Sichtfenster

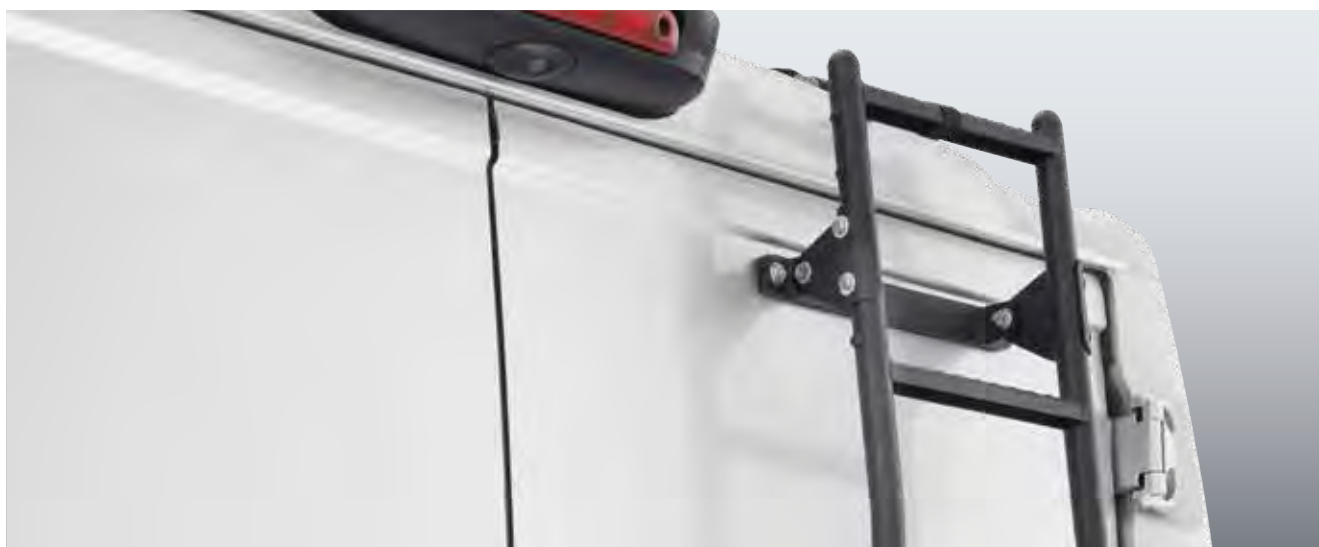

Kleiderhaken



- bestehend aus 2x Kunststoffhalter, einem kunststoffummantelten Stahlrohr und 4 Haken
- schwarz / Haken verzinkt

Abmessungen B x T x H mm	Artikel-Nr.	Preis €
457 x 26 x 55	630 03 022.10V	19,90

Klapptischbeschlag

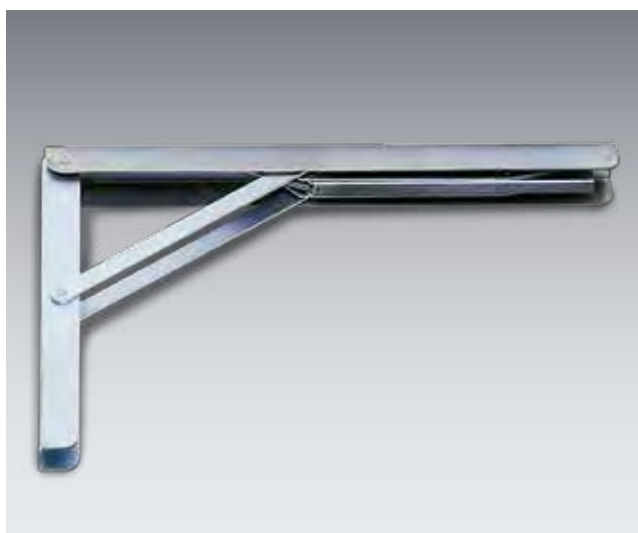

- Stahl verzinkt
- zur Gestaltung von abklappbaren Auflageflächen
- Neigung dreistufig verstellbar
- Tragkraft 200 kg



Abmessungen B x T x H mm	Systemtiefe mm	Artikel-Nr.	Preis €
30 x 300 x 200	340	080 10 013	26,50
36 x 400 x 270	440	080 10 014	38,50

Einsteckhalterungen

■ Aluminium eloxiert

Ausführung	ab Systemtiefe mm	Abmessungen B x T x H mm	Artikel-Nr.	Preis €
DIN A4 hoch	340	215 x 85 x 275	625 30 001.97V	23,90
DIN A4 quer	440	320 x 85 x 275	625 30 002.97V	28,90
DIN Verbandskästen	340	175 x 93 x 230	625 30 003.97V	25,90
Langteile	240	114 x 114 x 500	625 30 004.97V	24,90
Langteile	240	76 x 76 x 500	625 30 005.97V	21,90
DIN A4 schräg	340	256 x 300 x 82	625 30 006.97V	21,90



bott vario

Wertschutzschrank mit Einwurfklappe



- Wertschutzschrank für den sicheren Transport von Bargeld und Wertgut im Fahrzeug
- der Einwurftresor kann vom Fahrer nicht geöffnet werden, die Entnahme des Inhalts erfolgt in der Zentrale
- Einwurfklappe mit Eingriffschutz
- Sicherheitsschloss mit Durchschlagsicherung
- Farbe: anthrazitgrau (RAL 7016)

Ausführung	Abmessungen B x T x H mm	Artikel-Nr.	Preis €
Wertschutzschrank mit Einwurfklappe	405 x 341 x 655	600 18 003.19	749,00

Wertschutzschrank



- zum stehenden oder liegenden Einsatz
- Sicherheitsschloss mit Durchschlagsicherung
- Farbe: anthrazitgrau (RAL 7016)

Ausführung	Abmessungen B x T x H mm	Artikel-Nr.	Preis €
Wertschutzschrank	420 x 200 x 400	600 18 005.19	379,00

Ordnerfach

- passend für 2 oder 6 DIN A4- Ringordner, Breite 80 mm
- Aluminium eloxiert
- Trennwände (Option)

Ausführung	Abmessungen B x T x H	Artikel-Nr.	Preis €
für 2 Ordner	163 x 311 x 215	630 03 004.97V	65,90
für 6 Ordner	496 x 311 x 215	630 03 005.97V	87,90
Trennwände (Paar)	284 x 218 x 16	630 03 006.97V	26,90

Kanisterfach

- passend für 5l Kunststoffkanister oder 10l bzw. 20l Stahlblechkanister
- für 5l Kanister: aus Aluminium eloxiert
- für 10l / 20l Kanister: aus Stahlblech pulverbeschichtet RAL 7016
- inkl. Klemmschlossgurt zur Sicherung der Kanister im Fahrbetrieb

Ausführung	Abmessungen B x T x H	Artikel-Nr.	Preis €
für 1x 5l Kanister	163 x 311 x 215	630 03 007.97V	69,90
für 1x 10l / 20l Kanister	173 x 342 x 243	630 03 008.19V	58,50
für 3x 10l / 20l Kanister	518 x 342 x 243	630 03 009.19V	98,50

bott vario

Ablagebox für Seitenteil



- Ablagebox zur Montage an bott vario Seitenteile
- inkl. perfo Clips und Schrauben zur Befestigung
- Farbe: anthrazitgrau (RAL 7016)



ab Systemtiefe mm	Abmessungen B x T x H mm	Artikel-Nr.	Preis €
340	320 x 100 x 100	630 02 094.19V	29,80
440	420 x 100 x 100	630 02 095.19V	32,80

CarOffice



- Aufbewahrungsbox inkl. aufklappbarer und rutschfester Schreibunterlage
- zum Befestigen auf dem Beifahrersitz mittels Anschnallgurt
- mit verschiedenen Fächern zur Aufbewahrung
- inkl. abnehmbarem Kasten für Kleinmaterial



Abmessungen B x T x H mm	Artikel-Nr.	Preis €
665 x 370 x 265	630 03 025.90V	229,00

bott vario CarOffice

- praktische Möglichkeit, Büromaterial zu verstauen
- sorgt für Ordnung auf dem Beifahrersitz
- mit zwei Einsteckhaltern für Prospekte, Kataloge und sonstige Dokumente
- schnell zu entnehmende Aufbewahrungsbox für Kleinteile
- aufklappbare, rutschfeste Schreibunterlage mit Magnethalter und integriertem Flaschenhalter
- einfache und sichere Befestigung auf dem Beifahrersitz mit dem Sicherheitsgurt und einem variabel einstellbaren Kopfstützenadapter



Abmessungen B x T x H mm	Artikel-Nr.	Preis €
340 x 520 x 690	630 03 098.19V	129,00

Dokumentenhalter

- leichter Einsteckhalter aus Kunststoff zur Aufnahme von Unterlagen, Prospekten und schmalen Dokumentenordnern
- DIN A4 Querformat
- inkl. Beschriftungsclip zur Farbcodierung
- Lochbild abgestimmt auf das perfo Lochraster in den bott vario Seitenteilen, für schnelle Montage ohne Bohren

Abmessungen B x T x H mm	ab Systemtiefe mm	Artikel-Nr.	Preis €
340 x 100 x 213	340	140 14 028.19	13,90

ABC-Pulverlöscher 2 kg mit Kfz-Halter



- 2 kg ABC-Pulverlöscher nach DIN EN 3
- Dauerdruckgerät
- mit Sicherung gegen unbeabsichtigtes Auslösen
- ca. 4 m Aktionsradius
- 1-Hand-Bedienung
- inkl. Kfz-Halter

Artikel-Nr.	Preis €
630 03 049.90V	59,00

ABC-Pulverlöscher 6 kg mit Kfz-Halter



- 6 kg ABC-Pulverlöscher nach DIN EN 3
- Aufladegerät
- mit Sicherung gegen unbeabsichtigtes Auslösen
- inkl. Kfz-Halter
- mit CO₂-Druckgaspatrone

Artikel-Nr.	Preis €
630 03 050.90V	149,00

Pylone mit Standfuß

- Höhe gefaltet: 60 mm
- mit Blink- und Dauerlicht
- inkl. Aufbewahrungstasche

Abmessungen B x T x H mm	Artikel-Nr.	Preis €
280 x 280 x 500	850 01 025	49,90
390 x 390 x 750	630 03 077.90V	64,90

Rundumkennleuchte 12/24 V

- modernste LED-Technologie
- Ausführung Magnetfuß mit 2,5 m Spiralkabel und 12 V Kfz-Stecker
- Ausführung zum Anschrauben mit 2-adrigem Anschlusskabel 0,1 m

Ausführung	Leistungsaufnahme Watt	Abmessungen Ø x H mm	Artikel-Nr.	Preis €
A – mit Magnetfuß	14	183 x 162	635 01 041.90V	129,00
B – zum Anschrauben	10	165 x 119	635 01 042.90V	229,00

LED Umfeldleuchte 12/24 V



- zur Beleuchtung der Fahrzeugumgebung
- modernste LED-Technologie
- Schutzart IP67
- 2-adriges Anschlusskabel 0,35 m

Lumen	Leistungsaufnahme Watt	Abmessungen B x T x H mm	Artikel-Nr.	Preis €
1700	18	310 x 82 x 38	635 01 040.90V	179,00



LED Arbeitsscheinwerfer 12/24 V

- modernste LED-Technologie
- Einsatz im Außenbereich
- Streuwinkel 90°
- Schutzart IP69
- schwenkbar

Lumen	Leistungsaufnahme Watt	Abmessungen B x T x H mm	Artikel-Nr.	Preis €
1100	18	178 x 49,5 x 149	635 01 005.90V	139,00

LED Arbeitsscheinwerfer 12/24 V

- modernste LED-Technologie
- Einsatz im Außenbereich
- Aluminiumdruckgussgehäuse mit schlagfester Kunststoffscheibe
- Schutzart IP69K
- schwenkbar
- 2-adriges Anschlusskabel 2,5 m
- inkl. Befestigungsmaterial

Lumen	Leistungsaufnahme Watt	Abmessungen B x T x H mm	Artikel-Nr.	Preis €
1000	18	140 x 29 x 28	635 01 047.90V	134,00

bott vario

LED Strip 12 V



- modernste LED-Technologie
- Lichtfarbe: Tageslichtweiß 6000 K
- Schutzart IP65
- mit wasserdichter, transparenter Silikonummantelung
- mit 2-adrigem Anschlusskabel 0,5 m
- selbstklebend mit 3M Klebeband
- alle 50 mm kürzbar

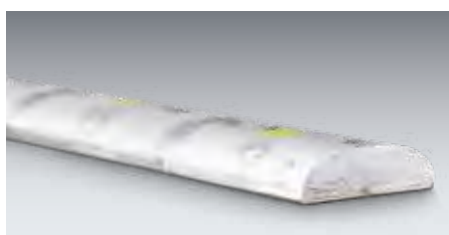

Leistungsaufnahme Watt	Länge mm	Artikel-Nr.	Preis €
6	1000	635 01 052	29,70
12	2000	635 01 053	54,90

LED Flächenleuchte 12 V



- breites Streubild zur Ausleuchtung von größeren Flächen
- modernste LED-Technologie
- Streuwinkel 90°
- Lichtfarbe: Tageslichtweiß 6000 K
- Schutzart IP67
- Gehäuse aus robustem Polycarbonat
- 2-adriges Anschlusskabel 0,5 m
- inkl. Befestigungsmaterial

Lumen	Leistungsaufnahme Watt	Abmessungen B x T x H mm	Artikel-Nr.	Preis €
600	7	90 x 170 x 13	635 01 036.90V	65,90

LED Stableuchte 12 V mit Schalter

- Ein-/Ausschalter
- modernste LED-Technologie
- Streuwinkel 120°
- Lichtfarbe: Tageslichtweiß 6000 - 6500 K
- Aluminiumgehäuse
- 2-adriges Anschlusskabel 1 m
- inkl. Befestigungsmaterial

Lumen	Leistungsaufnahme Watt	Abmessungen B x T x H mm	Artikel-Nr.	Preis €
530	9	500 x 30 x 12	635 01 032.90V	68,90
900	15	900 x 30 x 12	635 01 033.90V	99,80

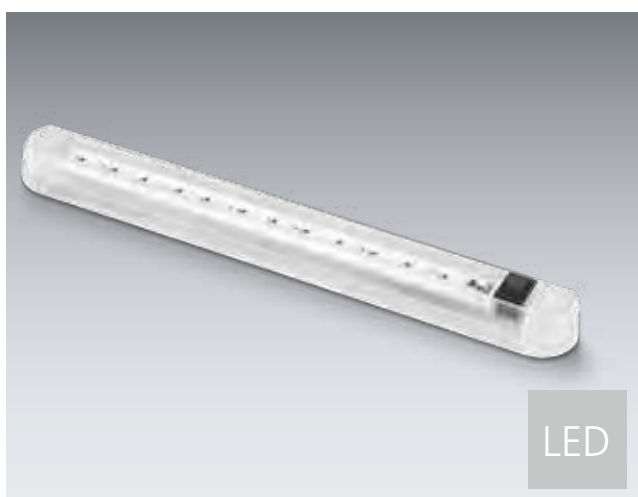
LED Stableuchte 12 V mit Schalter

- Ein-/Ausschalter
- modernste LED-Technologie
- Streuwinkel 120°
- Schutzart IP40

Lumen	Leistungsaufnahme Watt	Abmessungen B x T x H mm	Artikel-Nr.	Preis €
320	4	314 x 40 x 22	635 01 027.90V	76,90

LED Stableuchte 12V



- Ein-/Ausschalter
- modernste LED-Technologie
- Streuwinkel 160°
- Stromaufnahme 0,6 A
- Kunststoffgehäuse

Lumen	Abmessungen B x T x H mm	Artikel-Nr.	Preis €
500	457 x 32 x 19	635 01 002.90V	109,00

LED Stableuchte 230 V mit Schalter



- Ein-/Ausschalter
- modernste LED-Technologie
- Streuwinkel 120°
- Lichtfarbe: Neutralweiß 4000 K
- Aluminiumgehäuse
- inkl. Befestigungsmaterial

Lumen	Leistungsaufnahme Watt	Abmessungen B x T x H mm	Artikel-Nr.	Preis €
900	9	550 x 41 x 42	635 01 034.90V	99,80
1300	13	950 x 41 x 42	635 01 035.90V	119,00
Anschlusskabel 3000 mm mit Schuko-stecker			435 03 020.90V	23,90
3-adriges Anschlusskabel 200 mm ohne Stecker zum Direktanklemmen			635 01 038.90V	3,90
Verbindungskabel 200 mm			635 01 039.90V	4,90

Arbeitsscheinwerfer mit Magnetfuß 12 V / Arbeitsscheinwerfer mit Magnetfuß 12/24 V LED

- Arbeitsscheinwerfer
- Ein-/Ausschalter
- H3 Glühlampe
- Griffgehäuse mit Glasstreuscheibe
- für 12 V Steckdose
- 2,5 m Spiralkabel

- Arbeitsscheinwerfer LED
- modernste LED-Technologie
- Aluminiumgehäuse mit Tragegriff
- Schutzart IP67
- Spiralkabel mit 12V-Stecker, Nutzlänge 8 m
- 1755 Lumen

Abb.	Ausführung	Leistungsaufnahme Watt	Abmessungen B x T x H mm	Artikel-Nr.	Preis €
A	H3	55	160 x 160 x 290	505 02 042	109,00
B	LED	27	108 x 75 x 205	505 02 095	119,00

LED Akku-Handlampe

- modernste LED-Technologie
- Li-Ionen Akku
- Lampenkopf um 120° schwenkbar und 180° drehbar
- magnetischer Lampensockel
- einklappbarer Aufhängenhaken
- Leuchtdauer ca. 2,5 h
- inkl. Ladegerät für 12 Volt-, 24 Volt- und 230 Volt-Steckdosen

Abmessungen Ø x H mm	Artikel-Nr.	Preis €
51 x 247	505 02 085	33,90

LED Arbeitsleuchte mit Ladestation



- schlagfest und staubdicht
- wiederaufladbar an einer 12 Volt-, 24 Volt oder 230 Volt-Steckdose
- mit Notlichtfunktion, Blinkbetrieb möglich
- Leuchtkopf 110° schwenkbar
- Leuchtdauer 5 Std., bei Blicklicht 10 Std. und Notlichtfunktion 75 Std.
- Leuchtweite bis 150 m
- Lieferumfang: Arbeitsleuchte mit Akku und 2 Vorsatzscheiben (klar und orange), Ladestation mit 230 V Anschlusskabel mit Eurostecker und 12/24 V Anschlusskabel mit 12V-Stecker

Abmessungen
B x T x H mm

104 x 120 x 245

Artikel-Nr.

635 01 006.90V

Preis
€

198,00

LED Arbeitsleuchte EX geschützt mit Ladestation



- für den Einsatz in gas- und staubexplosionsgefährdeten Bereichen der EX-Zonen 1,2,21 und 22
- schlagfester Kunststoff
- Schutzart IP64
- Leuchtenkopf 110° schwenkbar
- Leuchtdauer Hauptlampe bei Dauerbetrieb ca. 5 Std., bei Blinkbetrieb ca. 10 Std.; Notlicht ca. 75 Std.
- Leuchtweite ca. 150 m
- wiederaufladbar an einer 12 Volt-, 24 Volt- und 230 Volt-Steckdose
- Lieferumfang: Arbeitsleuchte mit Akku und 2 Vorsatzscheiben (klar und orange), Ladestation mit 230 V Anschlusskabel mit Eurostecker und 12/24 V Anschlusskabel mit 12V-Stecker

Abmessungen
B x T x H mm

104 x 120 x 245

Artikel-Nr.

635 01 051.90V

Preis
€

339,00

Steckdose 12/24 V

- Aufbausteckdose 12 Volt zum Einbau in Fahrzeugen
- kurzschluss- und verpolungsgeschützt
- USB-Anschluss mit einem Ladestrom bis 5000 mA (2x2500mA) und automatischer Spannungsreduzierung von 12/24 V auf 5 V

Ausführung	Abmessungen B x T x H mm	Artikel-Nr.	Preis €
1x 12/24 V	35 x 33 x 85	635 01 014.90V	13,90
3x 12/24 V	95 x 33 x 85	635 01 015.90V	29,50
2x USB	35 x 33 x 85	635 01 044.90V	26,90
2 USB, 2x 12/24 V	95 x 33 x 85	635 01 045.90V	44,90

Spiralkabel 12 V mit Sicherung

- Sicherheitsstecker mit integrierter Sicherung (8A)
- max. Kabellänge 3 m

Artikel-Nr.	Preis €
635 01 016.90V	19,90

Energieleiste 230 V



- Ein-/Ausschalter
- mit 5 Schuko-Steckdosen
- 1,6 m Anschlusskabel

Abmessungen B x T x H mm	Artikel-Nr.	Preis €
462 x 45 x 74	635 01 008.90V	54,90

Energieleiste 230 V mit FI / LS-Schalter



- mit 4 Schuko-Steckdosen
- 1,6 m Anschlusskabel
- mit Ein-/Ausschalter
- mit FI / LS-Schutzschalter 30 mA

Abmessungen B x T x H mm	Artikel-Nr.	Preis €
462 x 45 x 74	635 01 009.90V	139,00

Energieleiste 230 V mit Außeneinspeisung



- 2 m Anschlusskabel inklusive Einspeisedose mit Klappdeckel sowie Erdungskabel für fahrzeugseitigen Einbau
- mit 4 Schuko-Steckdosen mit Klappdeckel
- mit FI / LS-Schutzschalter 30 mA
- Ein-/Ausschalter
- Verbindungskabel 2,5 m zwischen Einspeisedose Fahrzeug und externer Steckdose
- nicht in Verbindung mit einem Wechselrichter einsetzbar

Abmessungen B x T x H mm	Artikel-Nr.	Preis €
462 x 45 x 74	635 01 023.90V	359,00



bott vario

Sinus-Wechselrichter 350 W



- reine Sinuswelle
- Eingangsspannung 12 Volt
- Ausgangsspannung 230 Volt
- Dauerleistung 350 Watt
- Spitzenleistung 700 Watt
- mit USB-Schnittstelle zum Laden von elektronischen Kleingeräten
- geschützt vor Kurzschluss und Überlast
- Inkl. Anschlusskabel 2 m
- nur zum Anschluss von einem Verbraucher

Info zur Abschaltung bei einem Isolationsfehler muss die Installation nach BGI 867 Pkt. 5.3.3 erfolgen

Abmessungen
B x T x H mm

124 x 199 x 49

Artikel-Nr.

635 01 018.90V

Preis
€

129,90

Sinus-Wechselrichter 800 W



- reine Sinuswelle
- Eingangsspannung 12 Volt
- Ausgangsspannung 230 Volt
- Dauerleistung 800 Watt
- Spitzenleistung 1600 Watt
- geschützt vor Kurzschluss, Überlast, Übertemperatur, zu hoher oder niedriger Batteriespannung
- Inkl. Anschlusskabel 1,5 m
- nur zum Anschluss von einem Verbraucher

Info zur Abschaltung bei einem Isolationsfehler muss die Installation nach BGI 867 Pkt. 5.3.3 erfolgen

Abmessungen
B x T x H mm

305 x 165 x 108

Artikel-Nr.

635 01 043.90V

Preis
€

489,00

Rückfahrkamera mit Monitor 12 V



- digitaler 7" (17,8 cm) TFT-LCD Monitor im 16:9-Format
- 2 Kamera-Eingänge
- sehr guter Einsichtswinkel (rechts/links 80°, oben/unten 40°/60°)
- hohe Helligkeit
- eingebauter Lautsprecher
- Abmessungen B 200 x T 29 x 115 mm

- Farb-Kugelkamera zur Montage an Vans und Transportern
- Blickwinkel 110°
- hohe Lichtempfindlichkeit
- eingebautes Mikrofon
- wetterfest und wasserdicht (Schutzklasse IP68)
- Abmessungen B 210 x T 135 x H 50 mm
- 20 m Verbindungskabel

Artikel-Nr.	Preis €
635 01 049.90V	589,00



bott vario



bott Box



Die Standard-Materialbox in Montage und Logistik



Anwendungen

- Fahrzeug
- Werkstatt
- Lager
- Montagearbeitsplatz
- mobile Systeme





Transparenter Klappdeckel

- gegen Verschmutzung des Inhalts und für Sicherheit im mobilen Einsatz



Transparentes Sichtfenster

- durch optionales, transparentes Sichtfenster wird die Greifbox zur Lagerbox mit maximal nutzbarem Füllvolumen



Dosierscheibe

- Sichtfenster auch als Dosierscheibe verwendbar, dadurch ergonomischer Zugriff im vorderen Bereich und maximal nutzbares Volumen im hinteren Bereich



Schubladenfunktion

- Schubladenfunktion durch zusätzliche, auf Fachböden montierbare Halteelemente
- integrierte Auszugssicherung gegen Herausfallen



Beschriftungsleisten

- Möglichkeit zur Farbcodierung durch Beschriftungsleisten in unterschiedlichen Farben

Optionen

- sichere Trennung des Boxeninhalts durch zuverlässige Fixierung der Trennwände
- Möglichkeit zum Einstecken von Lager- und Kanbankarten im Visitenkartenformat auf der Rückseite



7 verschiedene Größen

- umfangreiche Einsatzmöglichkeiten durch 7 verschiedene Größen
- Flexibilität durch intelligente Systemmaße: 2 schmale Boxen lassen sich durch eine breite Box ersetzen
- ESD-Ausführungen optional

bott Box





- hohe Beladung durch verstärkten Boden und Seitenwände
- sicheres und angenehmes Tragen durch ergonomisch geformte Griffleisten vorne und hinten
- gute Haptik und sichere Handhabung durch hochwertige Oberflächen mit Feinstruktur
- leichtes Reinigen durch glatte Innenseiten
- robuste Ausführung durch schlagfestes Polypropylen, hohe Stabilität und Maßhaltigkeit in allen Temperaturbereichen
- stapelbar durch Rastpunkte – auch bei Boxen mit Deckel und bei Boxen unterschiedlicher Tiefe

bottBox Sortimente für bott vario Fahrzeugeinrichtungen

- bottBox inklusive Sichtfenster
- Farbe: anthrazitgrau (RAL7016)
- Einteilungssortiment für Wannen, Klappenboden und bottBoxen-Tablar

Systembreite mm	Systemtiefe mm	Anzahl Boxen B x T mm	Artikel-Nr.	Preis €
525	240	3x 1-2-90	630 20 167.19V	11,90
525	340	3x 1-3-165	630 20 142.19V	25,00
525	340	1x 1-3-165, 1x 2-3-165	630 20 143.19V	20,00
525	440	3x 1-4-165	630 20 144.19V	29,50
525	440	1x 1-4-165, 1x 2-4-165	630 20 145.19V	23,50
525	540	1x 1-4-165, 1x 2-5-165	630 20 146.19V	26,00
775	240	5x 1-2-90	630 20 168.19V	19,90
775	340	5x 1-3-165	630 20 147.19V	41,50
775	340	1x 1-3-165, 2x 2-3-165	630 20 148.19V	31,50
775	440	5x 1-4-165	630 20 149.19V	49,00
775	440	1x 1-4-165, 2x 2-4-165	630 20 150.19V	37,00
775	540	1x 1-4-165, 2x 2-5-165	630 20 151.19V	42,00
1025	240	7x 1-2-90	630 20 169.19V	27,50
1025	340	7x 1-3-165	630 20 152.19V	57,50
1025	340	1x 1-3-165, 3x 2-3-165	630 20 153.19V	43,50
1025	440	7x 1-4-165	630 20 154.19V	68,00
1025	440	1x 1-4-165, 3x 2-4-165	630 20 155.19V	50,50
1025	540	1x 1-4-165, 3x 2-5-165	630 20 156.19V	58,50
1225	240	9x 1-2-90	630 20 170.19V	35,90
1275	340	9x 1-3-165	630 20 157.19V	74,00
1275	340	1x 1-3-165, 4x 2-3-165	630 20 158.19V	55,00
1275	440	9x 1-4-165	630 20 159.19V	87,50
1275	440	1x 1-4-165, 4x 2-4-165	630 20 160.19V	64,00
1275	540	1x 1-4-165, 4x 2-5-165	630 20 161.19V	74,50
1525	240	11x 1-2-90	630 20 171.19V	43,90
1525	340	11x 1-3-165	630 20 162.19V	90,50
1525	340	1x 1-3-165, 5x 2-3-165	630 20 163.19V	66,50
1525	440	11x 1-4-165	630 20 164.19V	107,00
1525	440	1x 1-4-165, 5x 2-4-165	630 20 165.19V	78,00
1525	540	1x 1-5-165, 5x 2-5-165	630 20 166.19V	90,50

bottBox mit Sichtfenster Verpackungseinheit

■ Farbe: anthrazitgrau (RAL 7016)

VE 6-48

Bezeichnung	Abmessungen B x T x H mm	VE	Artikel-Nr.	Preis €
1-1- 65	130 x 100 x 65	48	130 22 053.19	129,00
1-2- 90	130 x 198 x 90	36	130 22 054.19	135,00
1-3-165	130 x 298 x 165	24	130 22 055.19	179,00
2-3-165	264 x 298 x 165	12	130 22 056.19	129,00
1-4-165	130 x 398 x 165	12	130 22 057.19	109,00
2-4-165	264 x 398 x 165	6	130 22 058.19	78,00
2-5-165	264 x 498 x 165	6	130 22 060.19	92,00

bottBox ohne Sichtfenster Verpackungseinheit

■ Farbe: anthrazitgrau (RAL 7016) / Farbe ESD: schwarz

VE 6-48

Bezeichnung	Abmessungen B x T x H mm	VE	Artikel-Nr.	Preis €	Artikel-Nr. ESD	Preis €
1-1- 65	130 x 100 x 65	48	130 22 045.19	95,90	130 22 045.72	185,00
1-2- 90	130 x 198 x 90	36	130 22 046.19	108,00	130 22 046.72	215,00
1-3-165	130 x 298 x 165	24	130 22 047.19	149,00	130 22 047.72	239,00
2-3-165	264 x 298 x 165	12	130 22 048.19	99,00		
1-4-165	130 x 398 x 165	12	130 22 049.19	89,00		
2-4-165	264 x 398 x 165	6	130 22 050.19	59,80		
2-5-165	264 x 498 x 165	6	130 22 052.19	76,00		

bottBox Steckwände

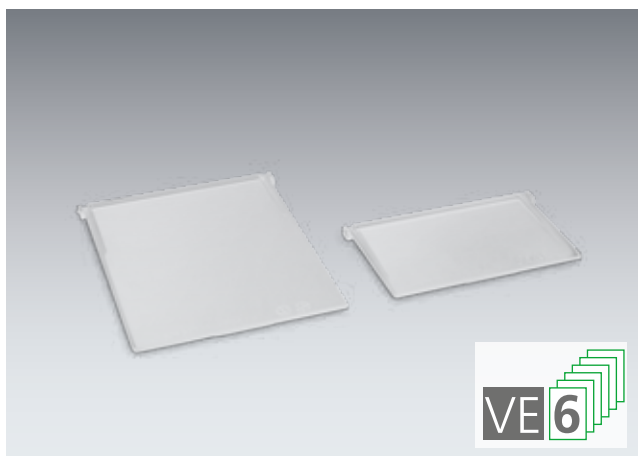

- Farbe: transparent
- Material: PC (Polycarbonat)

Abmessungen B x T x H mm	passend zur bottBox	VE	Artikel-Nr.	Preis €
118 x 6 x 68	1-2-90	6	130 22 031	5,90
118 x 6 x 143	1-3-165, 1-4-165	6	130 22 032	9,90
252 x 6 x 143	2-3-165, 2-4-165, 2-5-165	6	130 22 033	17,90

bottBox Sichtfenster

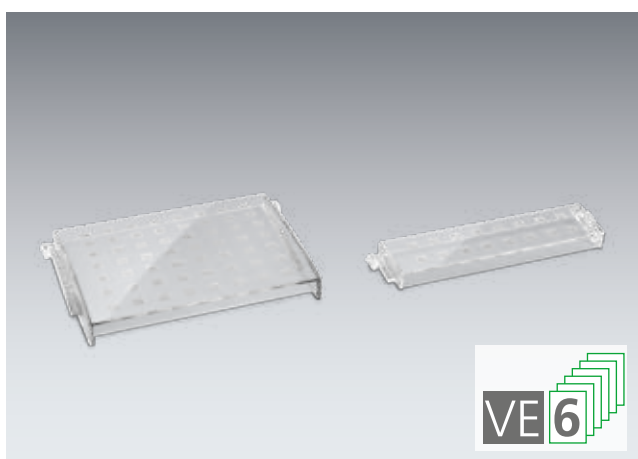

- Sichtfenster kann auch als Dosierscheibe verwendet werden
- Farbe: transparent
- Material: PC (Polycarbonat)

Abmessungen B x T x H mm	passend zur bottBox	VE	Artikel-Nr.	Preis €
118 x 12 x 27	1-1-65, 1-2-90	6	130 22 028	4,90
118 x 12 x 88	1-3-165, 1-4-165	6	130 22 029	9,40
252 x 12 x 88	2-3-165, 2-4-165, 2-5-165	6	130 22 030	14,90

bottBox Klappdeckel

- zum Verschließen der bottBoxen
- Material: PC (Polycarbonat)
- Farbe: transparent

Abmessungen B x T x H mm	passend zur bottBox	VE	Artikel-Nr.	Preis €
253 x 274 x 4	2-3-165	6	130 22 034	26,90
253 x 374 x 4	2-4-165	6	130 22 035	32,90
253 x 474 x 4	2-5-165	6	130 22 036	42,90



Koffer / Boxen

bottBox Beschriftungsclip



- 36 Stück in der jeweiligen Farbe

Abmessungen B x T x H mm	Farbe RAL	VE	Artikel-Nr.	Preis €
103 x 11 x 20	1023 - verkehrsgelb	36	130 22 024.12	13,90
103 x 11 x 20	5010 - enzianblau	36	130 22 024.11	13,90
103 x 11 x 20	3001 - signalrot	36	130 22 024.04	13,90
236 x 11 x 20	1023 - verkehrsgelb	36	130 22 026.12	21,90
236 x 11 x 20	5010 - enzianblau	36	130 22 026.11	21,90
236 x 11 x 20	3001 - signalrot	36	130 22 026.04	21,90

bottBox Beschriftungsclip

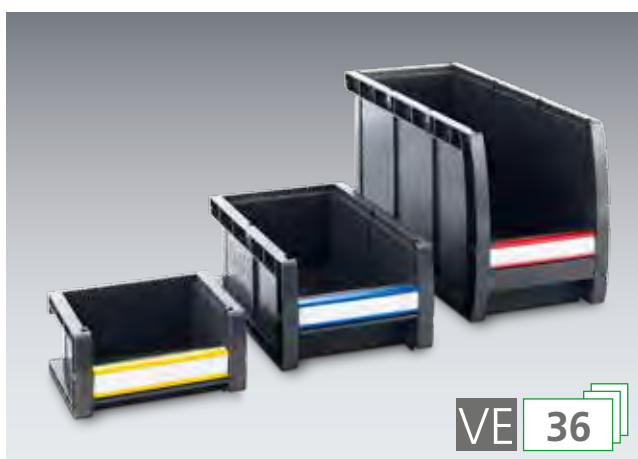

- 12 Stück / je Farbe
- Möglichkeit zur Farbcodierung
- Set bestehend aus allen 3 Farben
- RAL 1023 - verkehrsgelb
RAL 5010 - enzianblau
RAL 3001 - signalrot

Abmessungen B x T x H mm	Farbe RAL	VE	Artikel-Nr.	Preis €
103 x 11 x 20	1023/5010/3001	36	130 22 025	15,90
236 x 11 x 20	1023/5010/3001	36	130 22 027	23,90

bottBox Beschriftungsset



- VE 36 (2x 18 Streifen)
- Dokumentvorlagen für Papierbögen zur Beschriftung kostenlos zum Download unter www.bott.de/downloads

Ausführung	VE	Artikel-Nr.	Preis €
Papierstreifen	36	610 20 003	14,90
Papierbögen perforiert zum Bedrucken	36	430 20 001	14,50



Euroboxen



- Behälter passend für Standard-Europalettenmaße
- für jeden Bedarf im Lager, in der Produktion und beim Transport
- gerade Wände bieten größtmögliches Volumen bei ausgezeichneter Festigkeit
- optional Abdeckungen erhältlich
- beständig gegen viele Säuren und Laugen
- Temperaturbeständigkeit -20 °C bis +60 °C, kurzfristig bis +90 °C
- Material: Polypropylen
- Farbe: anthrazitgrau

Breite mm	Tiefe mm	Höhe mm	VE	Artikel-Nr.	Preis €
200	300	120	1	625 10 019.19V	18,90
400	300	120	1	625 10 013.19V	19,50
		175	1	625 10 020.19V	19,90
		235	1	625 10 014.19V	26,90
		320	1	625 10 015.19V	29,90
		Abdeckung für Eurobox (B 400 x T 300 mm)			3
600	400	120	1	625 10 016.19V	29,50
		175	1	625 10 021.19V	29,90
		220	1	625 10 017.19V	37,90
		320	1	625 10 018.19V	39,90
Abdeckung für Eurobox (B 600 x T 400 mm)			3	122 04 065	69,00



Aluminiumboxen

- Tragfähigkeit: 35 kg je Griff
- groß dimensionierte Tragegriffe
- Klappverschluss zum Anbringen von Vorhängeschlössern
- Deckel mit Stoß- und Stapelecken
- Deckel mit umlaufendem Gummidichtungsprofil
- abgestimmt auf Euro-Paletten

Außenabmessungen mm	Innenabmessungen mm	Gewicht kg	Inhalt Liter	Artikel-Nr.	Preis €
585 x 385 x 250	550 x 350 x 220	4,5	42	025 01 001	159,00
585 x 385 x 410	550 x 350 x 380	5,3	73	025 01 002	186,00
785 x 385 x 340	750 x 350 x 310	6,1	81	025 01 003	199,50
785 x 585 x 410	750 x 550 x 380	8,1	156	025 01 004	268,00
785 x 585 x 610	750 x 550 x 580	9,6	239	025 01 005	289,00
885 x 485 x 380	850 x 450 x 350	7,7	133	025 01 006	245,00
1185 x 785 x 510	1150 x 750 x 480	15,4	414	025 01 007	479,00

bott vario Koffersysteme



Ein Standard im Betrieb, im Fahrzeug und auf Montage |
vielseitige Einteilungen | komfortables Tragen



Ein System, ein Standard

- für Betrieb, Fahrzeug und Baustelle
- in Schränken, Nutzfahrzeugen und PKW
- fixe Aufnahmen im Fahrzeug zur schnellen Ladungssicherung
- festes Verknüpfen für den sicheren Transport



varioSort

- robuster Kleinteilekoffer
- komfortable Bedienung mit einer Hand durch patentierte Verschlussmechanik
- viele Einteilungsvarianten



varioSafe

- Tragebox mit verschließbarem Deckel
- Inneneinteilung mit Kleinteileboxen, Trennwänden und Schaumstoff-Rastereinlagen
- über seitliche Verknüpfungselemente lassen sich mehrere varioSafe übereinander stapeln und sicher verbinden



varioCase

- extrem leichter und stabiler Servicekoffer aus Aluminium, alternativ aus Stahlblech
- ergonomischer Tragegriff für bequemes Tragen
- automatisches Verriegeln beim Schließen des Deckels
- Eckenschutz aus Kunststoff
- Einteilung mit Kleinteileboxen, Trennwänden und Schaumstoff-Rastereinlagen

bott vario in der Praxis



bott | **Koffersysteme in der Praxis**



Koffer / Boxen

varioSafe Tragebox



- Kunststoff ABS: hohe Stabilität, geringes Eigengewicht
- Farbe: anthrazitgrau (RAL 7016), durchgängiges Design
- feste Verknüpfung mehrerer gestapelter Boxen:
Bündelung zum Tragen oder Transportieren mehrerer Boxen
- Verschlusssteuerung des Deckels über die Position des Tragegriffs:
automatische Ent- und Verriegelung beim Abstellen und Tragen
- optionale Inneneinteilung mit Kleinteilekästen, Trennwänden und
Schaumstoff-Rastereinlagen: übersichtliche Ordnung
- zur Lagerung auf Führungsschienen, mit Ablageboden
oder direkt zwischen den vario Seitenteilen:
mehrere Integrationsmöglichkeiten



varioSafe M mit 11 Boxen

- Systemtiefe 340 mm
- 11 Boxen
- Traglast: 15 kg



Abmessungen B x T x H mm	Innenabmessungen B x T x H mm	Artikel-Nr.	Preis €
525 x 340 x 115	400 x 275 x 78	625 11 103.19V	76,90

varioSafe M mit 20 Boxen

- Systemtiefe 340 mm
- 20 Boxen
- Traglast: 15 kg



Abmessungen B x T x H mm	Innenabmessungen B x T x H mm	Artikel-Nr.	Preis €
525 x 340 x 115	400 x 275 x 78	625 11 104.19V	79,00

Koffer / Boxen

varioSafe L mit 18 Boxen



- Systemtiefe 340 mm
- 18 Boxen in 2 Ebenen
- Traglast: 15 kg

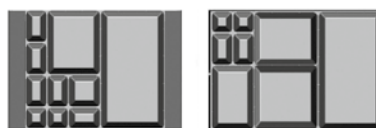

Abmessungen B x T x H mm	Innenabmessungen B x T x H mm	Artikel-Nr.	Preis €
525 x 340 x 190	400 x 275 x 153	625 11 033.19V	109,50

varioSafe L mit 27 Boxen



- Systemtiefe 440 mm
- 27 Boxen in 2 Ebenen
- Traglast: 15 kg

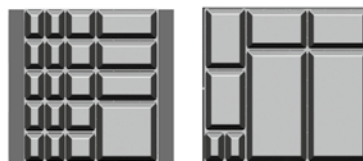

Abmessungen B x T x H mm	Innenabmessungen B x T x H mm	Artikel-Nr.	Preis €
525 x 440 x 190	400 x 375 x 153	625 11 034.19V	129,00

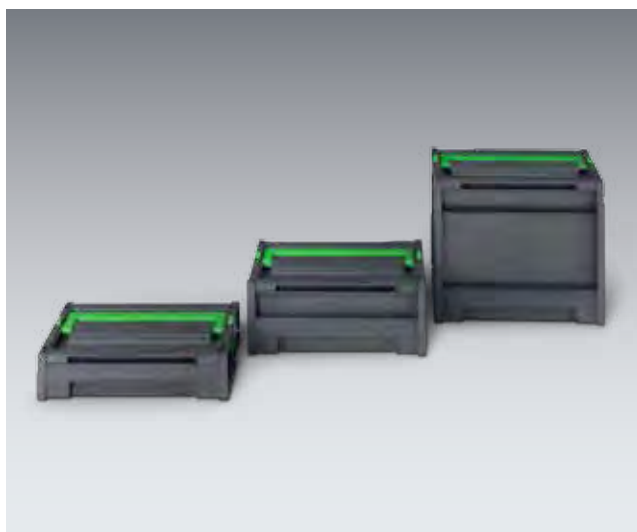
varioSafe leer - Systemtiefe 340 mm

- Koffertyp M, L und X
- Systemtiefe 340 mm
- Traglast: 15 kg

Abmessungen B x T x H mm	Innenabmessungen B x T x H mm	Artikel-Nr.	Preis €
525 x 340 x 115	400 x 275 x 78	625 11 097.19V	49,90
525 x 340 x 190	400 x 275 x 153	625 11 029.19V	54,90
525 x 340 x 390	400 x 275 x 365	625 11 098.19V	59,90

varioSafe leer - Systemtiefe 440 mm

- Koffertyp L
- Systemtiefe 440 mm
- Traglast: 15 kg

Abmessungen B x T x H mm	Innenabmessungen B x T x H mm	Artikel-Nr.	Preis €
525 x 440 x 190	400 x 375 x 153	625 11 030.19V	59,90

varioSafe M mit Trennwand



- Systemtiefe 340 mm
- 1 Trennwand
- Traglast: 15 kg

Abmessungen B x T x H mm	Innenabmessungen B x T x H mm	Artikel-Nr.	Preis €
525 x 340 x 115	400 x 275 x 78	625 11 109.19V	54,90

varioSafe L mit Trennwand



- 1 Trennwand
- Traglast: 15 kg

Abmessungen B x T x H mm	Innenabmessungen B x T x H mm	Artikel-Nr.	Preis €
525 x 340 x 190	400 x 275 x 153	625 11 042.19V	59,90
525 x 440 x 190	400 x 375 x 153	625 11 043.19V	68,00

varioSafe X mit Trennwand

- Systemtiefe 340 mm
- 1 Trennwand
- Traglast: 15 kg

Abmessungen B x T x H mm	Innenabmessungen B x T x H mm	Artikel-Nr.	Preis €
525 x 340 x 390	400 x 275 x 365	625 11 110.19V	69,00

varioSafe M mit Düseneinsatz

- Systemtiefe 340 mm
- mit 90 Steckplätzen in einer Schaumstoffeinlage
- inkl. 3 Kleinteileboxen
- Traglast: 15 kg



Abmessungen B x T x H mm	Innenabmessungen B x T x H mm	Artikel-Nr.	Preis €
525 x 340 x 115	400 x 275 x 78	625 11 118.19V	86,00

varioSafe M mit Rastereinlage



- Systemtiefe 340 mm
- bestehend aus Grundmatte 12 mm und Rastermatte 63/69 mm
- Schaumstoff anthrazit (RAL 7016)
- vorgeschlitzt zum individuellen Ausbrechen
- Traglast: 15 kg



Abmessungen B x T x H mm	Innenabmessungen B x T x H mm	Artikel-Nr.	Preis €
525 x 340 x 115	400 x 275 x 78	625 11 115.19V	79,00

varioSafe L mit Rastereinlage



- bestehend aus Grundmatte 12 mm und Rastermatte 63/69 mm
- Schaumstoff anthrazit (RAL 7016)
- vorgeschlitzt zum individuellen Ausbrechen
- Traglast: 15 kg



Abmessungen B x T x H mm	Innenabmessungen B x T x H mm	Artikel-Nr.	Preis €
525 x 340 x 190	400 x 275 x 153	625 11 046.19V	89,00
525 x 440 x 190	400 x 375 x 153	625 11 047.19V	109,00



Koffer / Boxen

varioSafe M mit Schutzpolsterinlage



- Systemtiefe 340 mm
- inkl. Schutzpolster für stoßempfindliche Transportgüter
- Grundmatte 5 mm, Deckmatte 22 mm
- Traglast: 15 kg



Abmessungen B x T x H mm	Innenabmessungen B x T x H mm	Artikel-Nr.	Preis €
525 x 340 x 115	400 x 275 x 78	625 11 134.19V	79,00



varioSafe X mit Hängeregistratur

- Systemtiefe 340 mm
- mit montierter Hängeregistratur für Hängemappen DIN 821
- inkl. Deckeltasche, Ausführung Office
- Traglast: 15 kg

Abmessungen B x T x H mm	Innenabmessungen B x T x H mm	Artikel-Nr.	Preis €
525 x 340 x 390	400 x 275 x 365	625 11 130.19V	98,00

varioSafe X mit Kabeleinsatz

- Systemtiefe 340 mm
- zur Aufnahme von Kabelspulen mit max. Durchmesser von 250 mm
- Aufspannlänge ca. 300 mm
- inkl. Deckeltasche für Werkzeug
- Traglast: 15 kg

Abmessungen B x T x H mm	Innenabmessungen B x T x H mm	Artikel-Nr.	Preis €
525 x 340 x 390	400 x 275 x 365	625 11 129.19V	99,00

varioSafe X mit Spraydoseneinsatz



- Systemtiefe 340 mm
- für 13 Spraydosen max. Durchmesser 73 mm
- Traglast: 15 kg



Abmessungen B x T x H mm	Innenabmessungen B x T x H mm	Artikel-Nr.	Preis €
525 x 340 x 390	400 x 275 x 365	625 11 131.19V	89,00

varioSafe X mit Kartuscheneinsatz



- Systemtiefe 340 mm
- für 24 Kartuschen mit max. Durchmesser 53 mm
- Traglast: 15 kg



Abmessungen B x T x H mm	Innenabmessungen B x T x H mm	Artikel-Nr.	Preis €
525 x 340 x 390	400 x 275 x 365	625 11 132.19V	89,00

varioSafe Trennwand

- Aluminium

Systemtiefe 340 mm			
für Koffertyp	VE	Artikel-Nr.	Preis €
M	2	625 11 121.98V	12,90
L	2	625 11 039.98V	13,90
X	2	625 11 122.98V	19,90

Systemtiefe 440 mm			
für Koffertyp	VE	Artikel-Nr.	Preis €
L	2	625 11 040.98V	16,50

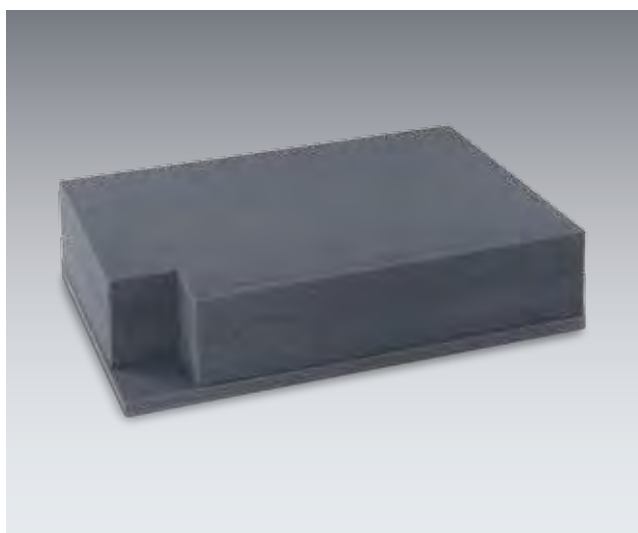
varioSafe Rastereinlage

- passend für Koffertyp M
- bestehend aus Grundmatte 12 mm und Rastermatte 63/69 mm
- Schaumstoff anthrazit (RAL 7016)
- vorgeschlitzt zum individuellen Ausbrechen

Systemtiefe 340 mm			
Anzahl Rastermatten	Rastermatten B x T x H mm	Artikel-Nr.	Preis €
1	400 x 272 x 75	613 01 125.19V	28,90
2	400 x 272 x 150	613 01 116.19V	39,00

Systemtiefe 440 mm			
Anzahl Rastermatten	Rastermatten B x T x H mm	Artikel-Nr.	Preis €
2	400 x 372 x 150	613 01 117.19V	48,00

Einsätze für varioSafe X



- Systemtiefe 340 mm
- A: für 13 Spraydosen, max. Durchmesser 73 mm
- B: für 24 Kartuschen, max. Durchmesser 53 mm
- anthrazitgrau RAL 7016



Abb.	Abmessungen B x T x H	Artikel-Nr.	Preis €
A	393 x 264 x 130	613 01 127.19V	24,90
B	393 x 264 x 130	613 01 128.19V	24,90

varioSafe Sitzkissen



- Systemtiefe 340 mm
- passend für Koffertyp M, L, X
- Schaumstoff anthrazitgrau RAL 7016

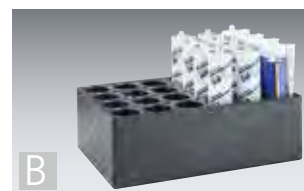
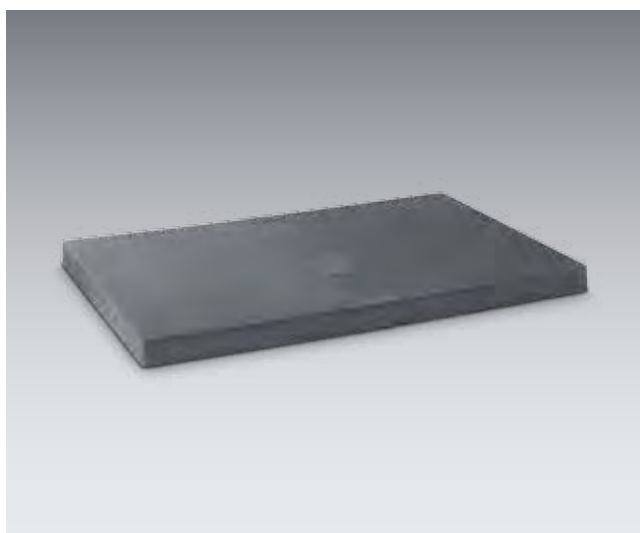

Ausführung	Artikel-Nr.	Preis €
Sitzkissen	630 03 056.19V	12,90

varioSafe Deckeltasche

- für Systemtiefe 340 mm
- passend für Koffertyp M, L, X
- anthrazitgrau RAL 7016
- Höhe 276 mm

Abb.	Ausführung	Artikel-Nr.	Preis €
A	Deckelnetz	630 03 055.19V	19,90
B	Bürobedarf	630 03 054.19V	26,90
C	Werkzeugbedarf	630 03 053.19V	16,90

varioSafe Antirutschmatten

- zur Lagerung von empfindlichen Teilen
- Stärke 2,5 mm
- Material: strapazierfähiges, reißfestes PES-Glasgarngewebe mit beidseitiger PVC-Beschichtung
- rutschfest, formstabil, flüssigkeitsdicht, beständig gegen Öl und Fett, waschbar bis 60 °C
- Farbe: anthrazitgrau (RAL 7016)
- VE: 5 Stück

Abmessungen B x T x H mm	Systemtiefe mm	Artikel-Nr.	Preis €
395 x 268 x 2,5	340	630 03 070.19V	18,90
398 x 370 x 2,5	440	630 03 071.19V	19,90

varioSafe Schaumstoffeinlage für manuellen Zuschnitt



- übersichtliche Anordnung von Werkzeugen
- einmalige Definition der Lagerorte und Inhalte
- fehlende Teile fallen sofort auf
- Ausschnitte können mit dem Schneide-Set mit wenigen Handgriffen passgenau eingebracht werden
- Material:
 Unterlage: XPE 33, Stärke 5 mm
 Einlage: PE 30, Stärke 22 mm
- Farbe:
 Unterlage: rot
 Einlage: schwarz
- Eigenschaften:
 PE 30 laminiert, hitzeresistent bis 112 °C, nicht brennbar, unempfindlich gegen Öl, Benzin und Reinigungsmittel, umweltfreundlich

Abmessungen B x T x H mm	für Koffertiefe mm	Artikel-Nr.	Preis €
369 x 271 x 27	340	630 03 072.10V	17,90
369 x 371 x 27	440	630 03 073.10V	19,90

Schneide-Set für Schaumstoffeinlagen



- 3 Stechmesser mit Handschutz
 1x Breite 20 mm, 1x Breite 50 mm,
 1x halbrund 20 x 20 x 80 mm
- Cutter
- Meterstab

Abmessungen B x T x H mm	Gewicht kg	Artikel-Nr.	Preis €
225 x 170 x 45	0,4	130 17 001.10V	99,00

varioSafe Vertikalhalter

- zum Sichern von varioSafes im Fahrzeug
- passend für alle varioSafes, Systembreite 340 mm
- zur Montage an Fahrzeugboden und Wand
- max. Stapelhöhe 850 mm

Abmessungen B x T x H mm	Artikel-Nr.	Preis €
450 x 165 x 1000	630 03 069.51V	109,00

Transportwagen

- stabile Konstruktion aus Aluminium und Kunststoff
- Transportplattform ca. B 490 x T 270 mm
- Räder und Transportplattform klappbar
- Schiebegriff ausziehbar
- inkl. Gummispannband zur Fixierung des Transportguts
- maximale Belastung 125 kg



Zustand eingeklappt B x T x H mm	Zustand ausgeklappt B x T x H mm	Artikel-Nr.	Preis €
490 x 60 x 760	490 x 490 x 1090	630 03 026.90V	119,00

varioSort Servicekoffer



- komfortable Bedienung mit einer Hand durch patentierte Verschlussmechanik
- hochwertiges Kunststoffgehäuse mit transparentem Deckel: Einblick auf Inhalt, keine Suchzeiten
- Inneneinteilung mit Kleinteileboxen oder Schaumstoffeinlagen: übersichtliche und variable Ordnung
- Profilierung in Boden und Deckel: sicheres Stapeln
- abgerundete Kanten für sichere Haptik und Schutz von empfindlichen Oberflächen
- feste Verknüpfung mit varioSafe möglich
- Traglast: 15 kg



varioSort mit 11 Boxen



- Systemtiefe 340 mm
- 11 Kleinteileboxen
- Traglast: 15 kg



Abmessungen B x T x H mm	Innenabmessungen B x T x H mm	Artikel-Nr.	Preis €
525 x 340 x 90	400 x 275 x 75	625 11 094.19V	49,80

varioSort mit 20 Boxen

- Systemtiefe 340 mm
- 20 Kleinteileboxen
- Traglast: 15 kg



Abmessungen B x T x H mm	Innenabmessungen B x T x H mm	Artikel-Nr.	Preis €
525 x 340 x 90	400 x 275 x 75	625 11 095.19V	53,50

varioSort mit 28 Boxen

- Systemtiefe 340 mm
- 28 Kleinteileboxen
- Traglast: 15 kg



Abmessungen B x T x H mm	Innenabmessungen B x T x H mm	Artikel-Nr.	Preis €
525 x 340 x 90	400 x 275 x 75	625 11 096.19V	57,70

varioSort mit Rastereinlage



- Systemtiefe 340 mm
- bestehend aus Grundmatte 12 mm und Rastermatte 63/69 mm
- Schaumstoff anthrazit (RAL 7016)
- vorgeschlitzt zum individuellen Ausbrechen
- Traglast: 15 kg



Abmessungen B x T x H mm	Innenabmessungen B x T x H mm	Artikel-Nr.	Preis €
525 x 340 x 90	400 x 275 x 75	625 11 126.19V	49,90

varioSort mit Düseneinsatz



- Systemtiefe 340 mm
- mit 90 Steckplätzen in einer Schaumstoffeinlage
- inkl. 3 Kleinteileboxen
- Traglast: 15 kg



Abmessungen B x T x H mm	Innenabmessungen B x T x H mm	Artikel-Nr.	Preis €
525 x 340 x 90	400 x 275 x 75	625 11 125.19V	59,90

varioSort leer

- Systemtiefe 340 mm
- Traglast: 15 kg

Abmessungen B x T x H mm	Innenabmessungen B x T x H mm	Artikel-Nr.	Preis €
525 x 340 x 90	400 x 275 x 75	625 11 093.19V	37,50

varioSort Einsteckhalter

- Halterung Aluminium eloxiert
- Servicekoffer varioSort nicht im Lieferumfang enthalten



Abmessungen B x T x H mm	Artikel-Nr.	Preis €
95 x 335 x 315	625 11 128.97V	29,90

varioSort mit 15 Kleinteileboxen



- Systemtiefe 340 mm
- Traglast: 10 kg

Abmessungen B x T x H mm	Innenabmessungen B x T x H mm	Artikel-Nr.	Preis €
354 x 323 x 55	329 x 237 x 46	625 11 019.19V	39,90

varioSort mit Einsteckhalter



- Halterung Aluminium eloxiert
- Traglast: 10 kg

Abmessungen B x T x H mm	Artikel-Nr.	Preis €
362 x 61 x 327	625 11 025.19V	72,90



varioCase Servicekoffer



- Aluminium eloxiert: geringes Eigengewicht, Oberflächenschutz
alternativ: robustes, pulverbeschichtetes Stahlblech,
Farbe: anthrazitgrau (RAL 7016)
- intelligente Kantungen: hohe Stabilität
- ergonomischer Tragegriff für bequemes Tragen
- automatisches Verriegeln beim Schließen des Deckels: Sicherheit
- Eckenschutz aus Kunststoff:
schont hochwertige Oberflächen beim Abstellen
- optionale Inneneinteilung mit Kleinteilekästen, Trennwänden und
Schaumstoff-Rastereinlagen: übersichtliche Ordnung

varioCase S mit 11 Boxen



- Systemtiefe 340 mm
- Traglast: 25 kg
- Material: Aluminium eloxiert



Abmessungen B x T x H mm	Innenabmessungen B x T x H mm	Artikel-Nr.	Preis €
446 x 284 x 64	425 x 250 x 50	625 11 063.97V	94,00

varioCase S mit 21 Boxen



- Systemtiefe 440 mm
- Traglast: 25 kg
- Material: Aluminium eloxiert



Abmessungen B x T x H mm	Innenabmessungen B x T x H mm	Artikel-Nr.	Preis €
446 x 359 x 64	425 x 325 x 50	625 11 052.97V	99,80

varioCase M mit 11 Boxen

- Systemtiefe 340 mm
- Traglast: 25 kg
- Material: Aluminium eloxiert



Abmessungen B x T x H mm	Innenabmessungen B x T x H mm	Artikel-Nr.	Preis €
446 x 284 x 83	425 x 250 x 75	625 11 010.97V	89,00

varioCase M mit 17 Boxen

- Systemtiefe 340 mm
- Traglast: 25 kg
- Material: Aluminium eloxiert



Abmessungen B x T x H mm	Innenabmessungen B x T x H mm	Artikel-Nr.	Preis €
446 x 284 x 83	425 x 250 x 75	625 11 009.97V	94,90

varioCase M mit 13 Boxen



- Systemtiefe 340 mm
- Traglast: 15 kg
- Material: Aluminium eloxiert



Abmessungen B x T x H mm	Innenabmessungen B x T x H mm	Artikel-Nr.	Preis €
446 x 359 x 83	425 x 325 x 75	625 11 013.97V	96,00

varioCase M mit 21 Boxen



- Systemtiefe 440 mm
- Traglast: 25 kg
- Material: Aluminium eloxiert
oder Stahlblech pulverbeschichtet RAL 7016



Abmessungen B x T x H mm	Innenabmessungen B x T x H mm	Artikel-Nr.	Preis €
446 x 359 x 83	425 x 325 x 75	625 11 012.97V	99,80
Ausführung Stahlblech:			
446 x 359 x 83	425 x 325 x 75	625 11 057.19V	86,90

varioCase M mit 28 Boxen



- Systemtiefe 440 mm
- Traglast: 25 kg
- Material: Aluminium eloxiert



Abmessungen B x T x H mm	Innenabmessungen B x T x H mm	Artikel-Nr.	Preis €
446 x 359 x 83	425 x 325 x 75	625 11 011.97V	107.00



Koffer / Boxen

varioCase L mit 40 Boxen



- Systemtiefe 440 mm
- Traglast: 25 kg
- Aluminium- oder Stahlblechausführung



Abmessungen B x T x H mm	Innenabmessungen B x T x H mm	Artikel-Nr.	Preis €
446 x 359 x 134	425 x 325 x 126	625 11 015.97V	156,00
Ausführung Stahlblech:			
446 x 359 x 134	425 x 325 x 126	625 11 058.19V	148,00

varioCase L mit 32 Boxen



- Systemtiefe 440 mm
- Traglast: 25 kg
- Material: Aluminium eloxiert



Abmessungen B x T x H mm	Innenabmessungen B x T x H mm	Artikel-Nr.	Preis €
446 x 359 x 134	425 x 325 x 126	625 11 014.97V	148,00

varioCase X mit 32 Boxen

- Systemtiefe 440 mm
- Traglast: 25 kg
- Material: Aluminium eloxiert



Abmessungen B x T x H mm	Innenabmessungen B x T x H mm	Artikel-Nr.	Preis €
446 x 359 x 159	425 x 325 x 151	625 11 016.97V	164,00

varioCase X mit 40 Boxen

- Systemtiefe 440 mm
- Traglast: 25 kg
- Material: Aluminium eloxiert



Abmessungen B x T x H mm	Innenabmessungen B x T x H mm	Artikel-Nr.	Preis €
446 x 359 x 159	425 x 325 x 151	625 11 017.97V	169,00

varioCase M mit Trenn- und Steckwänden



- Systemtiefe 340 mm
- 4 Steckwände / 2 Trennwände
- Traglast: 25 kg
- Material: Aluminium eloxiert



Abmessungen B x T x H mm	Innenabmessungen B x T x H mm	Artikel-Nr.	Preis €
446 x 284 x 83	425 x 250 x 75	625 11 005.97V	92,50

varioCase mit Trenn- und Steckwänden



- Systemtiefe 440 mm
- 4 Steckwände / 2 Trennwände
- Traglast: 25 kg
- Aluminium- oder Stahlblechausführung



Abmessungen B x T x H mm	Innenabmessungen B x T x H mm	Artikel-Nr.	Preis €
446 x 359 x 83	425 x 325 x 75	625 11 006.97V	102,90
446 x 359 x 134	425 x 325 x 126	625 11 007.97V	114,00
446 x 359 x 159	425 x 325 x 151	625 11 008.97V	124,00
Ausführung Stahlblech:			
446 x 359 x 83	425 x 325 x 75	625 11 059.19V	89,00
446 x 359 x 134	425 x 325 x 126	625 11 060.19V	109,00
446 x 359 x 159	425 x 325 x 151	625 11 061.19V	119,00



Koffer / Boxen

varioCase M - leer



- Systemtiefe 340 mm
- Traglast: 25 kg
- Material: Aluminium eloxiert

Abmessungen B x T x H mm	Innenabmessungen B x T x H mm	Artikel-Nr.	Preis €
446 x 284 x 83	425 x 250 x 75	625 11 001.97V	74,90

varioCase - leer



- Systemtiefe 440 mm
- Traglast: 25 kg
- Material: Aluminium eloxiert

Typ	Abmessungen B x T x H mm	Innenabmessungen B x T x H mm	Artikel-Nr.	Preis €
M	446 x 359 x 83	425 x 325 x 75	625 11 002.97V	79,90
L	446 x 359 x 134	425 x 325 x 126	625 11 003.97V	88,00
X	446 x 359 x 159	425 x 325 x 151	625 11 004.97V	93,90

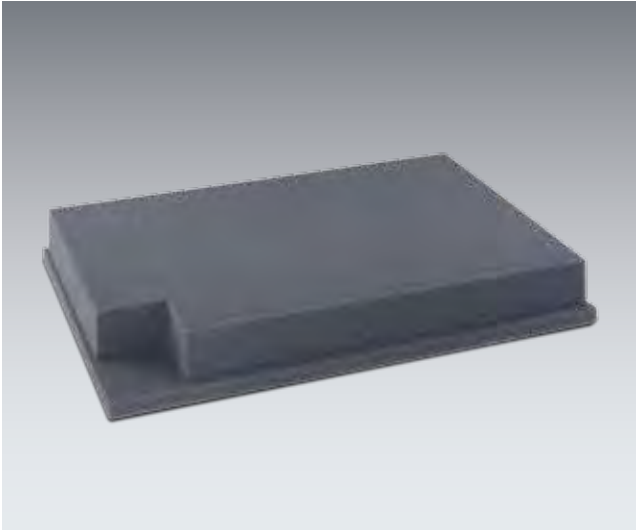
varioCase Rastereinlage

- bestehend aus Grundmatte 12 mm und Rastermatte 60 mm
- Schaumstoff anthrazit (RAL 7016)
- vorgeschlitzt zum individuellen Ausbrechen
- nicht für Koffergröße S geeignet

Systemtiefe 340 mm			
Grundmatte B x T x H mm	Rastermatten B x T x H mm	Artikel-Nr.	Preis €
437 x 275 x 12	424 x 251 x 60	613 01 110.19V	14,90

Systemtiefe 440 mm			
Grundmatte B x T x H mm	Rastermatten B x T x H mm	Artikel-Nr.	Preis €
437 x 350 x 12	424 x 326 x 60	613 01 111.19V	21,90

varioCase Halter für Größe M

- Aluminium eloxiert
- Servicekoffer varioCase nicht im Lieferumfang enthalten



Abmessungen B x T x H mm	Systemtiefe mm	Artikel-Nr.	Preis €
95 x 334 x 475	340	621 03 009.97V	65,90
95 x 409 x 475	440	621 03 010.97V	71,00



perfo Loch- und Schlitzplattensystem

Ordnung am Arbeitsplatz | schneller Zugriff auf Werkzeug und Kleinteile |
ein System für jeden Arbeitsplatz



Verwendung

- Wandmontage
- Werkbankmontage
- perfo Racks
- perfo Mobile
- perfo Hängeschränke
- cubio Schränke
- Fahrzeuginnenwandverkleidung
- bott vario Seitenteile
- Fahrzeugtrennwände



Bestückungselemente

perfo Loch- / Schlitzplatten

- verzinkte Oberflächen, für langlebigen Schutz und robusten Einsatz
- zusätzlicher Schweißpunkt an der Halterrückseite für hohe Stabilität und Tragfähigkeit
- spezieller Befestigungsclip vermeidet das ungewollte Lösen des Hakens

- stabil und verwindungsfrei, mit Hutprofil auf der Rückseite
- zahlreiche Halterungen für jegliche Werkzeuge und Teile
- Lochplatten mit Lochung 9,2 x 9,2 mm im fortlaufenden 38,1-mm-Rastermaß – dieses Rastermaß bleibt auch über den Plattenstoß hinweg erhalten



Achten Sie auf dieses Zeichen!
 Produkte, die mit diesem »plus« gekennzeichnet sind, beinhalten im Lieferumfang ein perfo Lochplatten Set.
 (Nähere Informationen siehe Seite 2-3)





individuelle
Planung



Fertigung von
Sonderlösungen



ISO-Zertifiziert
9001:2008
14001:2009



kurze und verbindliche
Lieferzeiten



Nachliefergarantie



internationale
Verfügbarkeit

3

Jahre Garantie*

* bott gewährt dem Enderwerber (Endverbraucher) zusätzlich zu den gesetzlichen Gewährleistungsansprüchen eine Produktgarantie von 3 Jahren gemäß den bott Garantiebedingungen. bott garantiert für einen Zeitraum von 3 Jahren, ab Lieferdatum, dass die gelieferten Artikel frei von Fehlern in Material und Verarbeitung sind. Ausgenommen von der Garantie sind elektronische Bauteile und Baugruppen.

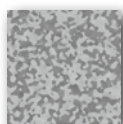

umweltfreundliche, dauerhafte Feinstruktur-Pulverbeschichtung der Stahlteile

Die perfo Farbpalette für Loch- und Schlitzplatten besteht aus den vier rechts aufgeführten Farben. perfo Racks und Mobile sind immer in lichtgrau gehalten.

Alle Artikelnummern im Katalog, die mit **.**** versehen sind, werden mit einem der aufgeführten Farbcodes ergänzt.

Bitte ersetzen Sie nach Ihrer Farbwahl bei der Bestellung ganz einfach **.**** mit einem dieser Farbcodes, z.B. 140 25 139.**11**V für ein Produkt mit der Farbe **enzianblau**.

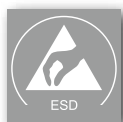

Betriebseinrichtungen in ESD-Ausführung lieferbar

Optional gibt es perfo Loch- und Schlitzplatten als in lichtgrau gehaltene ESD-Version mit leitfähigen Oberflächen. Ihr bott Ansprechpartner berät Sie zu den Themen ESD-Schutz zonen und ESD-Arbeitsplätze gerne.



Sonderfarben auf Wunsch lieferbar.

Aus drucktechnischen Gründen können die Originalfarben abweichen.

Farbauswahl:

enzianblau
RAL-Farbe: 5010

anthrazitgrau
RAL-Farbe: 7016

lichtgrau
RAL-Farbe: 7035

purpurrot
RAL-Farbe: 3004

ESD lichtgrau
RAL-Farbe: 7035

perfo Platten mit Haltersortiment

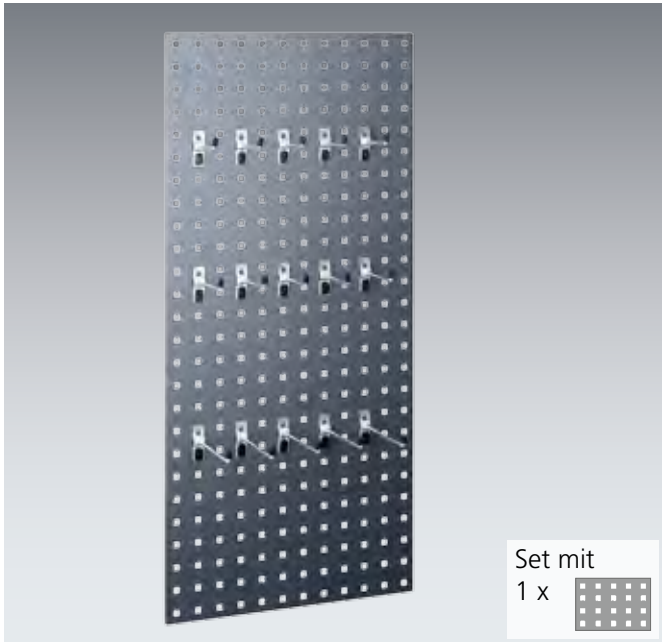

Artikel-Nr.	Preis €
140 30 154.**V	69,00

Inhalt	
16-teilig	
Sortiment	
1	perfo Lochplatte Breite 457 x Höhe 991 mm
5	Haken T 75 mm
5	Haken T 100 mm
5	Haken T 150 mm
1	Montageschlüssel



Artikel-Nr.		Preis €
140 30 155.**V	 plusProdukt	189,00

Inhalt	
42-teilig	
Sortiment	
2	perfo Lochplatten Breite 457 x Höhe 991 mm
5	Haken T 25 mm
5	Haken T 50 mm
5	Doppelhaken T 75 mm
5	Doppelhaken T 150 mm
5	U-Halter 60 x 20 mm
5	Werkzeugklemme Ø 13 mm
5	Werkzeugklemme Ø 25 mm
1	Schraubenschlüsselhalter
1	Sägenhalter
1	Schraubendreherhalter
1	Inbusschlüsselhalter
1	Bohrerhalter
1	Montageschlüssel



Lieferung inkl.
perfo Lochplatten Set

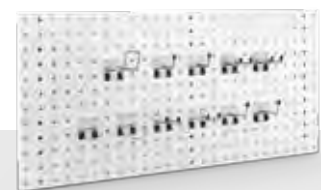



perfo Platten: Genaue Infos Seite 431

.11	.16	.24	.19
RAL 5010 – enzianblau	RAL 7035 – lichtgrau	RAL 3004 – purpurrot	RAL 7016 – anthrazitgrau

perfo Schlitzplatten mit 54 bottBoxen

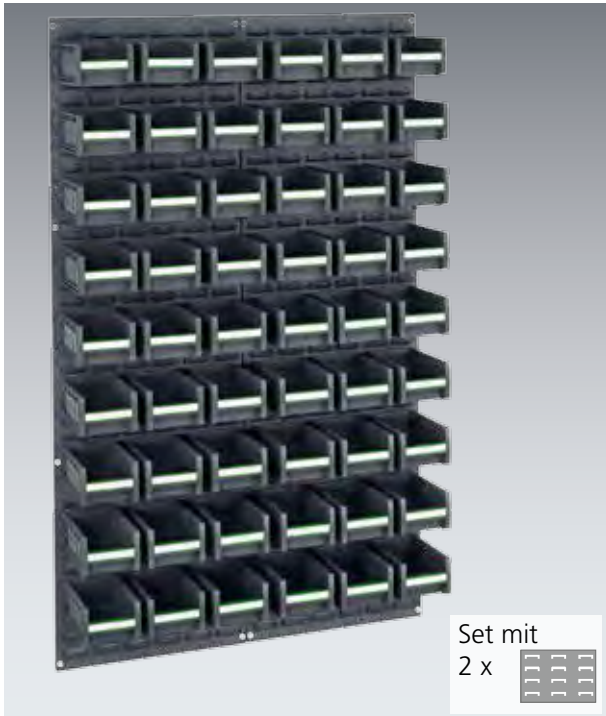

- perfo Schlitzplatten-Set bestehend aus:
2 Platten und 54 bottBoxen

Info weitere Informationen zu den bottBoxen finden Sie ab S. 378

Abmessungen B x T x H mm	Anzahl bottBoxen	Artikel-Nr.	Preis €
914 x 213 x 1486	54 x 1-2-90 (B 130 x T 198 x H 90 mm)	140 30 199.**	249,00



perfo Schlitzplatten mit 24 bottBoxen



- perfo Schlitzplatten-Set bestehend aus:
2 Platten und 24 bottBoxen

Info weitere Informationen zu den bottBoxen finden Sie ab S. 378

Abmessungen B x T x H mm	Anzahl bottBoxen	Artikel-Nr.	Preis €
914 x 213 x 495	24 x 1-2-90 (B 130 x T 198 x H 90 mm)	140 30 200.**	109,00

perfo Schlitzplatten mit 51 bottBoxen



- perfo Schlitzplatten-Set bestehend aus:
3 Platten und 51 bottBoxen

Info weitere Informationen zu den bottBoxen finden Sie ab S. 378

Abmessungen B x T x H mm	Anzahl bottBoxen	Artikel-Nr.	Preis €
1371 x 313 x 991	27 x 1-2-90 (B 130 x T 198 x H 90 mm)	140 30 201.**	319,00
	21 x 1-3-165 (B 130 x T 298 x H 165 mm)		
	3 x 2-3-165 (B 264 x T 298 x H 165 mm)		



Lieferung inkl.
perfo Lochplatten Set

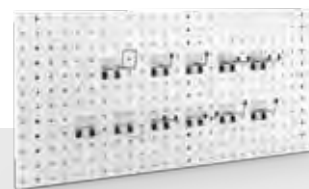

perfo Platten: Genaue Infos Seite 431

.11	.16	.24	.19
RAL 5010 – enzianblau	RAL 7035 – lichtgrau	RAL 3004 – purpurrot	RAL 7016 – anthrazitgrau

perfo | Loch- und Schlitzplatten

perfo Lochplatten

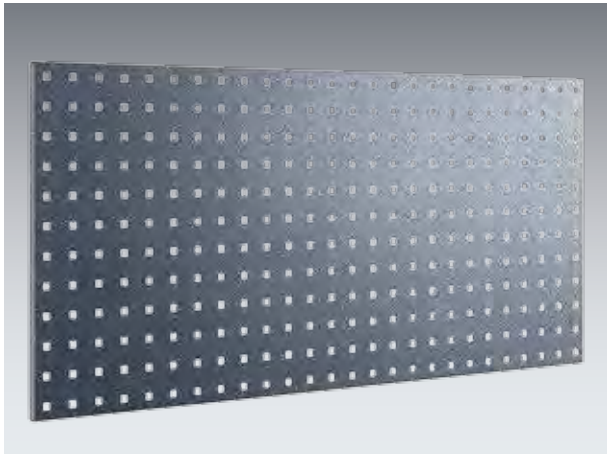

- hohe Stabilität durch seitliche Umkantung
- zusätzliche Verstärkungsprofile an der Rückseite
- Lochung: 9,2 x 9,2 mm, Lochabstand: 38,1 mm
- formschlüssige Verbindung vom Werkzeugträger zur Trägerplatte
- Rastermaß bleibt über den Plattenstoß bei mehreren Platten erhalten

Abmessungen B x H mm	Artikel-Nr.	Preis €
495 x 457	140 25 115.**	29,70
991 x 457	140 25 117.**	47,80
1486 x 457	140 25 118.**	62,70
1981 x 457	140 25 119.**	79,30

perfo Schlitzplatten



- geprägte Stahlblechplatten zur Aufnahme von Sichtlagerkästen und Werkzeugträgern
- hohe Stabilität durch seitliche Umkantung
- Typ horizontal:
zusätzliche Verstärkungsprofile an der Rückseite

Horizontale Ausführung

Abmessungen B x H mm	Artikel-Nr.	Preis €
495 x 457	140 25 137.**	32,90
991 x 457	140 25 139.**	48,60
1486 x 457	140 25 140.**	79,50
1981 x 457	140 25 141.**	104,10

Vertikale Ausführung

Abmessungen B x H mm	Artikel-Nr.	Preis €
457 x 495	140 25 147.**	22,40
457 x 991	140 25 148.**	36,90
457 x 1486	140 25 149.**	55,30
457 x 1981	140 25 240.**	77,70



horizontale Ausführung



vertikale Ausführung

Info weitere Informationen zu den bottBoxen finden Sie ab S. 378

perfo | Loch- und Schlitzplatten

perfo Schienen

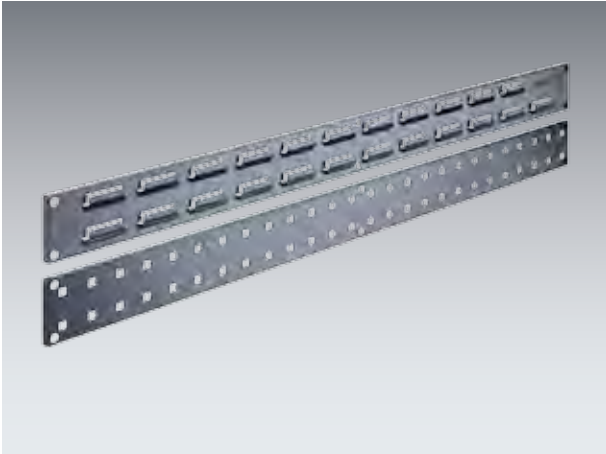

- symmetrisch geprägte Stahlblechleisten zur Aufnahme von perfo Haltern und Sichtlagerkästen
- Breite 650 mm auch zur seitlichen Montage an den Werkbankfuß oder die Werkbankplatte geeignet

Ausführung	Abmessungen B x H mm	Artikel-Nr.	Preis €
Schlitzprägung	650 x 76	140 25 285.**V	16,80
	991 x 76	140 25 283.**V	18,90

Ausführung	Abmessungen B x H mm	Artikel-Nr.	Preis €
Lochung	650 x 76	140 25 284.**V	15,80
	991 x 76	140 25 282.**V	17,90

Info weitere Informationen zu den bottBoxen finden Sie ab S. 378

perfo Zubehör



- A: perfo Ersatzschlüssel
 - zum Verriegeln und Lösen der perfo Clips
 - Material: Kunststoff
- B: perfo Ersatzclip
 - zum Sichern der perfo Haken und anderer perfo Artikel
 - Material: Kunststoff
- C: perfo Clipmutter
 - zum Anschrauben von Zubehörteilen im vorhandenen perfo Lochraster
 - inkl. 12x 16 mm Schraube und 13x 25 mm Schraube
- D: perfo Endkappe
 - passend für perfo Haken

Abb.	VE	Abmessungen B x T x H mm	Artikel-Nr.	Preis €
A	5	15 x 115 x 8	140 30 206	11,90
B	50	11 x 15 x 22	140 30 207	14,90
C	25	–	900 99 048	9,80
D	50	Ø 4	140 30 211	15,90
		Ø 6	140 30 212	15,90

perfo Platten: Genaue Infos Seite 431

perfo Haltersortimente



PL 30	
Artikel-Nr.	Preis €
140 30 064	32,90
Inhalt	
11-teilig	
Sortiment	
5	Haken T 75 mm
5	Doppelhaken T 75 mm
1	Schraubenschlüsselhalter
1	Montageschlüssel



PL 45	
Artikel-Nr.	Preis €
140 30 215	43,60
Inhalt	
13-teilig	
Sortiment	
2	Haken T 50 mm
2	Haken T 75 mm
2	Haken plus T 50 mm
2	Haken plus T 75 mm
2	Doppelhaken 75 mm
1	Bügelhaken 100 mm
1	Rundhalter 40 mm
1	Rundhalter 60 mm
1	Montageschlüssel



PL 31	
Artikel-Nr.	Preis €
140 31 427	27,90
Inhalt	
15-teilig	
Sortiment	
5	Haken T 75 mm
5	Haken T 100 mm
5	Haken T 150 mm
1	Montageschlüssel

perfo Haltersortimente

PL 33

Artikel-Nr.	Preis €
140 31 412	77,90

Inhalt

20-teilig	
	Sortiment
5	Haken T 25 mm
5	Doppelhaken T 75 mm
5	Werkzeugklemme Ø 13 mm
1	Schraubenschlüsselhalter
1	Sägenhalter
1	Schraubendreherhalter
1	Inbusschlüsselhalter
1	Bohrerhalter
1	Montageschlüssel

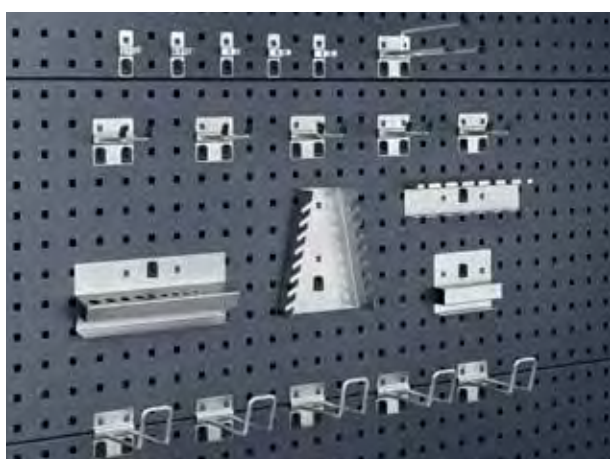
PL 44

Artikel-Nr.	Preis €
140 30 209	89,90

Inhalt

20-teilig	
	Sortiment
5	Doppelhaken T 50 mm
1	Zangenhalter
5	Werkzeugklemmen Ø 16 mm
1	Schraubenschlüsselhalter
5	Bügelhaken 100 mm
1	Bohrerhalter
1	Schraubendreherhalter
1	Inbusschlüsselhalter
1	Montageschlüssel

PL 35

Artikel-Nr.	Preis €
140 30 101	64,90

Inhalt

25-teilig	
	Sortiment
5	Haken plus T 25 mm
5	Haken plus T 50 mm
5	Haken plus T 75 mm
5	Doppelhaken T 50 mm
5	Werkzeugklemmen Ø 19 mm
1	Montageschlüssel

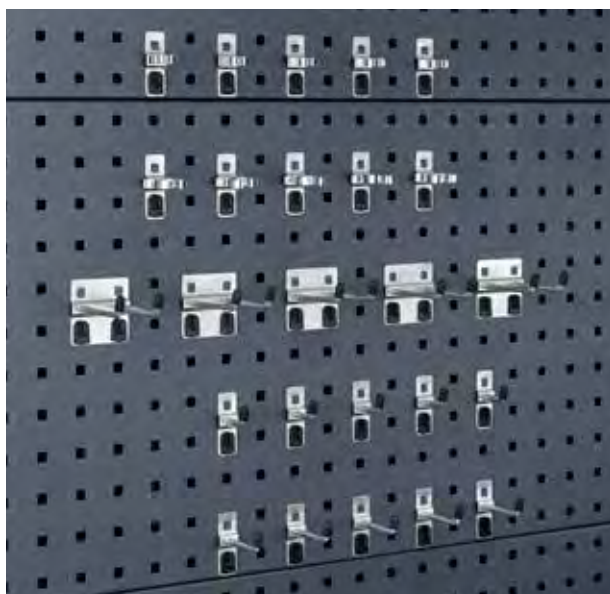

perfo Haltersortimente

PL 42

Artikel-Nr.	Preis €
140 30 210	46,90

Inhalt

25-teilig

Sortiment	
5	Haken T 25 mm
5	Haken T 50 mm
5	Doppelhaken T 75 mm
5	Werkzeugklemmen Ø 16 mm
5	Werkzeugklemmen Ø 25 mm
1	Montageschlüssel

PL 36

Artikel-Nr.	Preis €
140 31 413	54,90

Inhalt

30-teilig

Sortiment	
5	Haken T 25 mm
5	Haken T 50 mm
5	Doppelhaken T 25 mm
5	Werkzeugklemmen Ø 6 mm
5	Werkzeugklemmen Ø 13 mm
5	Werkzeugklemmen Ø 25 mm
1	Montageschlüssel

perfo Haltersortimente

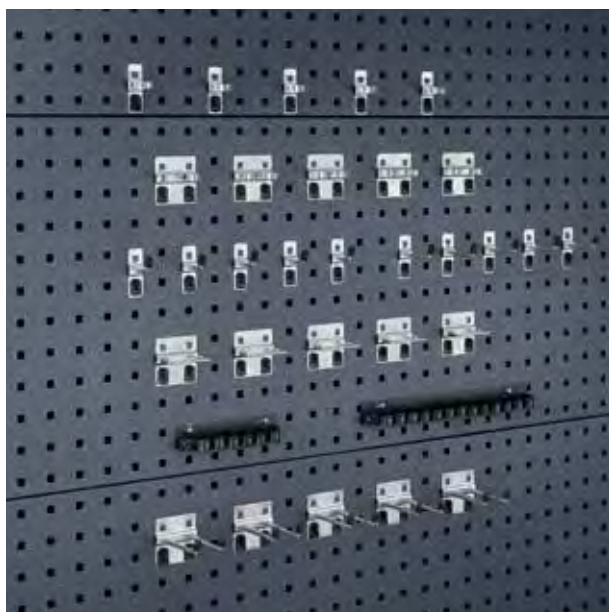

PL 43	
Artikel-Nr.	Preis €
140 30 208	119,00
Inhalt	
32-teilig	
Sortiment	
5	Haken T 25 mm
5	Haken T 50 mm
5	Doppelhaken T 75 mm
5	Doppelte Werkzeugklemme Ø 13 mm
5	Werkzeugklemme Ø 16 mm
1	Klemmhalter L 150 mm
1	Klemmhalter L 300 mm
5	U-Halter 60 x 20
1	Montageschlüssel



PL 37	
Artikel-Nr.	Preis €
140 31 414	124,50
Inhalt	
40-teilig	
Sortiment	
5	Haken T 25 mm
5	Haken T 50 mm
5	Doppelhaken T 75 mm
5	Doppelhaken T 150 mm
5	U-Halter 60 x 20 mm
5	Werkzeugklemme Ø 13 mm
5	Werkzeugklemme Ø 25 mm
1	Schraubenschlüsselhalter
1	Sägenhalter
1	Schraubendreherhalter
1	Inbusschlüsselhalter
1	Bohrerhalter
1	Montageschlüssel

perfo Haltersortimente



PL 38

Artikel-Nr.	Preis €
140 31 415	169,50

Inhalt

60-teilig

Sortiment	
5	Haken T 25 mm
5	Haken T 50 mm
5	Doppelhaken T 25 mm
5	Doppelhaken T 75 mm
5	Doppelhaken T 100 mm
5	Doppelhaken T 150 mm
5	U-Halter 60 x 20 mm
5	Werkzeugklemmen Ø 6 mm
5	Werkzeugklemmen Ø 13 mm
5	Werkzeugklemmen Ø 19 mm
5	Werkzeugklemmen Ø 25 mm
1	Schraubenschlüsselhalter
1	Sägenhalter
1	Schraubendreherhalter
1	Inbusschlüsselhalter
1	Bohrerhalter
1	Montageschlüssel

PL 39

Artikel-Nr.	Preis €
140 31 416	219,00

Inhalt

80-teilig

Sortiment	
5	Haken T 25 mm
5	Haken T 50 mm
5	Haken T 100 mm
5	Doppelhaken T 25 mm
5	Doppelhaken T 50 mm
5	Doppelhaken T 75 mm
5	Doppelhaken T 100 mm
5	Doppelhaken T 150 mm
5	U-Halter 60 x 20 mm
5	U-Halter 40 x 75 mm
5	Werkzeugklemmen Ø 6 mm
5	Werkzeugklemmen Ø 10 mm
5	Werkzeugklemmen Ø 13 mm
5	Werkzeugklemmen Ø 19 mm
5	Werkzeugklemmen Ø 25 mm
1	Schraubenschlüsselhalter
1	Sägenhalter
1	Schraubendreherhalter
1	Inbusschlüsselhalter
1	Bohrerhalter
1	Montageschlüssel

perfo | Halter für Lochplatten

perfo Haltestifte

- mit schmaler Grundplatte
- schräger Dorn

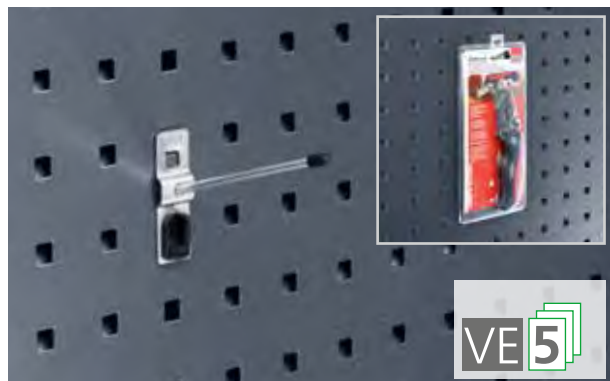

Abmessungen B x T x H x Ø mm	VE	Artikel-Nr.	Preis/ VE €
20 x 25 x 60 x 4	5	140 01 110	5,60
20 x 50 x 60 x 4	5	140 01 164	6,30
20 x 75 x 60 x 4	5	140 01 165	6,90
20 x 100 x 60 x 4	5	140 01 108	7,40

perfo Haken

- mit schmaler Grundplatte
- senkrechtes Hakenende

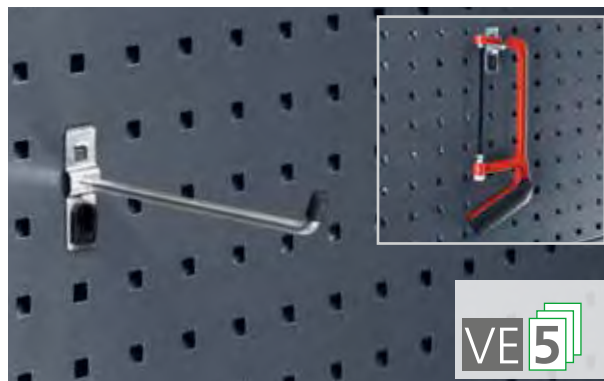

Abmessungen B x T x H x Ø mm	VE	Artikel-Nr.	Preis/ VE €
20 x 25 x 60 x 6	5	140 01 102	5,90
20 x 50 x 60 x 6	5	140 01 098	6,60
20 x 75 x 60 x 6	5	140 01 104	7,30
20 x 100 x 60 x 6	5	140 01 147	7,90
20 x 150 x 60 x 6	5	140 01 148	9,90

perfo Doppelhaken

- mit breiter Grundplatte
- senkrechtes Hakenende / Abstand 32 mm



Abmessungen B x T x H x Ø mm	VE	Artikel-Nr.	Preis/ VE €
60 x 25 x 60 x 6	5	140 02 037	13,30
60 x 50 x 60 x 6	5	140 02 039	13,90
60 x 75 x 60 x 6	5	140 02 041	14,90
60 x 100 x 60 x 6	5	140 02 064	15,90
60 x 150 x 60 x 6	5	140 02 043	19,80

perfo Haken plus

- mit breiter Grundplatte
- erhöhtes Hakenende (35 mm)



Abmessungen B x T x H x Ø mm	VE	Artikel-Nr.	Preis/ VE €
60 x 25 x 60 x 6	5	140 01 117	11,90
60 x 50 x 60 x 6	5	140 01 119	13,90
60 x 75 x 60 x 6	5	140 01 121	15,90

perfo | Halter für Lochplatten

perfo Bügelhaken

- mit breiter Grundplatte
- senkrecht, geschlossenes hohes Hakenende (50 mm)



Länge mm	VE	Artikel-Nr.	Preis/ VE €
100	5	140 10 023	26,90
150	5	140 10 025	29,90
200	5	140 10 027	32,90

perfo Rundhalter

- mit breiter Grundplatte



Ø mm	VE	Artikel-Nr.	Preis/ VE €
40	5	140 11 016	18,90
60	5	140 11 018	19,90
80	5	140 11 020	21,90

perfo U-Halter

- mit breiter Grundplatte



Abmessungen B x T x H mm	VE	Artikel-Nr.	Preis/ VE €
40 x 20 x 6	5	140 10 015	12,90
60 x 20 x 6	5	140 10 017	15,50
75 x 20 x 6	5	140 10 019	17,50
40 x 50 x 6	5	140 10 032	16,90
40 x 75 x 6	5	140 10 033	19,90
40 x 100 x 6	5	140 10 034	21,90

perfo Klemmhalter

- mit Kunststoffflaschen



Abmessungen B x Ø mm	VE	Artikel-Nr.	Preis/ VE €
150 / 5	3	130 08 008	53,50
300 / 13	3	130 08 009	78,00

perfo | Halter für Lochplatten

perfo Einfache Werkzeugklemme

- mit schmaler Grundplatte (*mit breiter Grundplatte); Klemme drehbar



Abmessungen B x T x H x Ø mm	VE	Artikel-Nr.	Preis/ VE €
20 x 60 x 6	5	140 13 059	6,90
20 x 60 x 10	5	140 13 061	7,90
20 x 60 x 13	5	140 13 063	8,90
20 x 60 x 16	5	140 13 065	9,90
20 x 60 x 19	5	140 13 067	10,80
20 x 60 x 25	5	140 13 069	11,50
20 x 60 x 28	5	140 13 071	11,90
20 x 60 x 32	5	140 13 073	12,50
*60 x 60 x 38	5	140 13 055	18,90
*60 x 60 x 51	5	140 13 057	21,90

perfo Doppelte Werkzeugklemme

- mit breiter Grundplatte; Klemmen drehbar

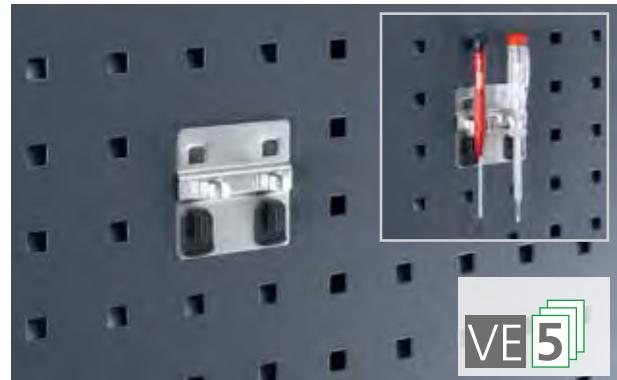

Abmessungen B x T x H x Ø mm	VE	Artikel-Nr.	Preis/ VE €
60 x 60 x (2 x 6)	5	140 13 075	13,90
60 x 60 x (2 x 10)	5	140 13 077	14,90
60 x 60 x (2 x 13)	5	140 13 079	15,90
60 x 60 x (2 x 16)	5	140 13 081	16,90
60 x 60 x (2 x 19)	5	140 13 083	17,90

perfo Zangenhalter

- mit breiter Grundplatte

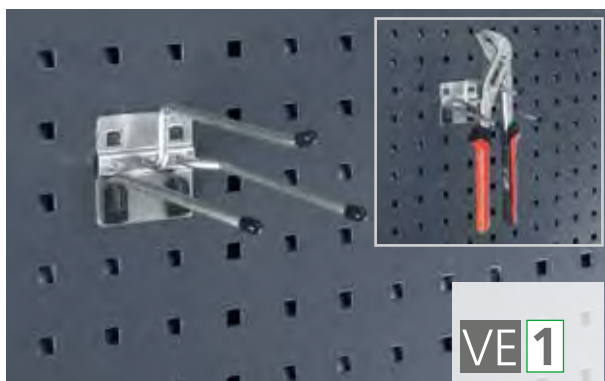

Länge L x Ø mm	VE	Artikel-Nr.	Preis/ VE €
150 x 6	1	140 06 003	7,90

perfo Kombihalter

- mit breiter Grundplatte; 2-teilig oder Einzelteile; 3 Aufnahmen



Abmessungen B x T mm	Aufnahme B x T mm	VE	Artikel-Nr.	Preis/ VE €
60 x 150 - oberer Teil	44 x 47	1	140 22 009	8,90
60 x 150 - unterer Teil	49 x 57	1	140 22 010	14,90
60 x 150 - komplett	44 x 47	1	140 22 011	22,90

perfo | Halter für Lochplatten

perfo Magnethalter

- mit starkem Neodym-Magnet
- rutschhemmende Gummioberfläche

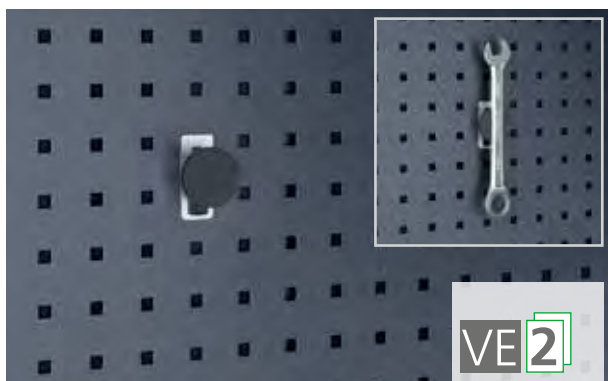

Abmessungen Ø mm	VE	Artikel-Nr.	Preis/ VE €
40	2	140 22 035	24,90

perfo Haltemagnet

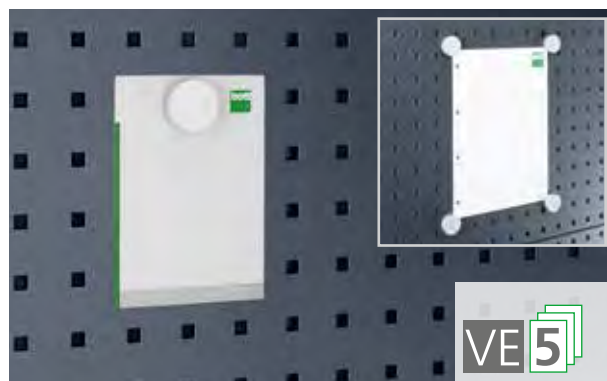

Abmessungen Ø mm	VE	Artikel-Nr.	Preis/ VE €
35	5	805 01 002	11,90

perfo Rohrhalter

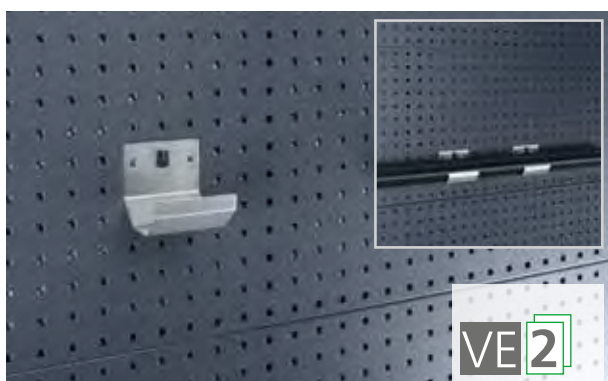

Abmessungen B x Ø mm	VE	Artikel-Nr.	Preis/ VE €
35 x 60	2	140 15 041	11,40
35 x 100	2	140 15 042	14,90
100 x 60	2	140 15 043	16,90
100 x 100	2	140 15 044	22,90

perfo Fixhalter mit Klettband

- Leitungen, Kabel oder Schläuche sicher, einfach transportieren
- 360° drehbar, dadurch viele Einsatzmöglichkeiten

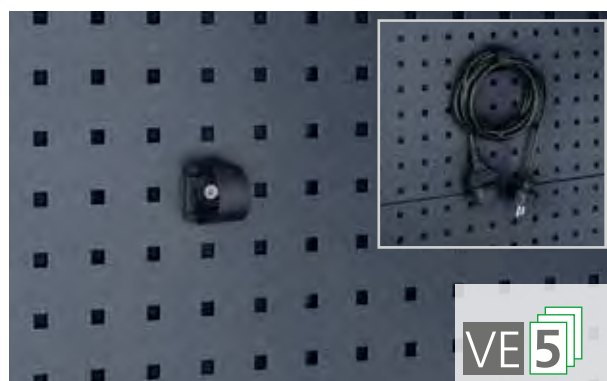

Abmessungen B x T x H mm	VE	Artikel-Nr.	Preis/ VE €
34 x 37 x 12	5	140 13 103.90	39,90

perfo | Halter für Lochplatten

perfo Sechsfachhalter

- mit breiter Grundplatte; 6 Halter 80 mm / Abstand 44 mm

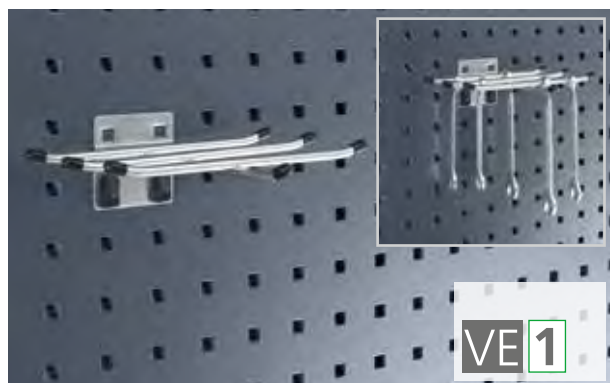

Abmessungen B x T x H x Ø mm	VE	Artikel-Nr.	Preis/ VE €
170 x 150 x 6	1	140 06 002	13,90

perfo Schraubenschlüsselhalter

- 8 Aufnahmen

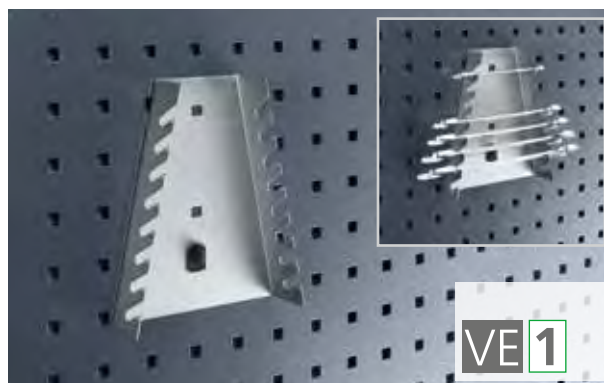

Abmessungen B x T x Ø mm	VE	Artikel-Nr.	Preis/ VE €
75-145 x 40 x 180	1	140 17 002	9,90

perfo Schraubendreherhalter

- 7 Aufnahmen

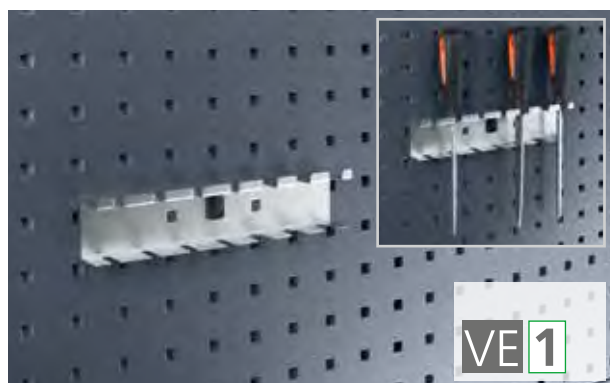

Abmessungen B x Ø mm	VE	Artikel-Nr.	Preis/ VE €
225 x 7 (4 x Ø7 / 3 x Ø13)	1	140 19 007	9,40

perfo Sägenhalter

- 3 Aufnahmen



Abmessungen B x T x H mm	VE	Artikel-Nr.	Preis/ VE €
125 x 70 x 38	1	140 19 003	8,60

perfo | Halter für Lochplatten

perfo flexible Werkzeugklemme

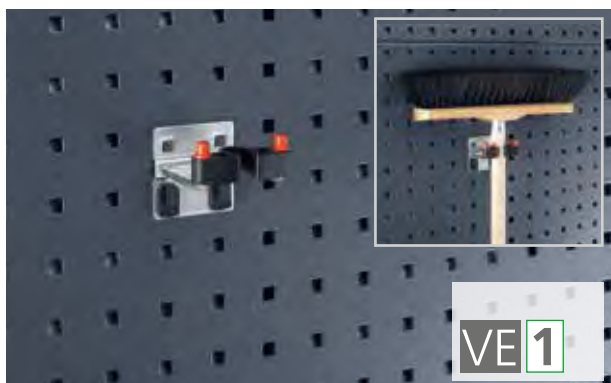

Abmessungen B x T x Ø mm	VE	Artikel-Nr.	Preis/ VE €
60 x 60 x (15-25)	1	126 26 025	10,80
60 x 60 x (25-40)	1	126 26 026	11,80

perfo Steckschlüsselhalter

■ für Einsätze 1/2"

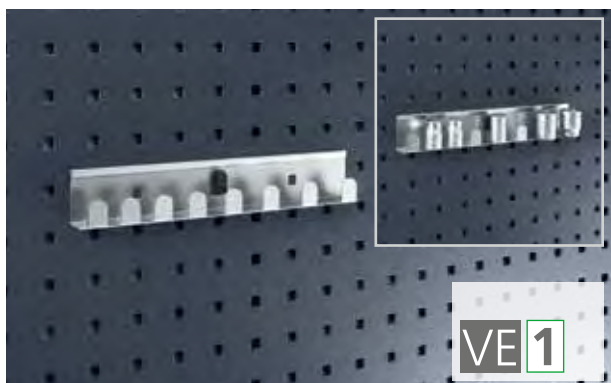

Abmessungen B mm-/Aufnahmen	VE	Artikel-Nr.	Preis/ VE €
270 / 8	1	140 18 004	8,90

perfo Werkzeugblock

■ Kunststoffblock zum Selbstbohren



Abmessungen Breite mm	VE	Artikel-Nr.	Preis/ VE €
115	1	140 21 017	49,50
450	1	140 21 040	72,90

perfo Bohrerhalter / Inbusschlüsselhalter

■ 13 Aufnahmen / 10 Aufnahmen

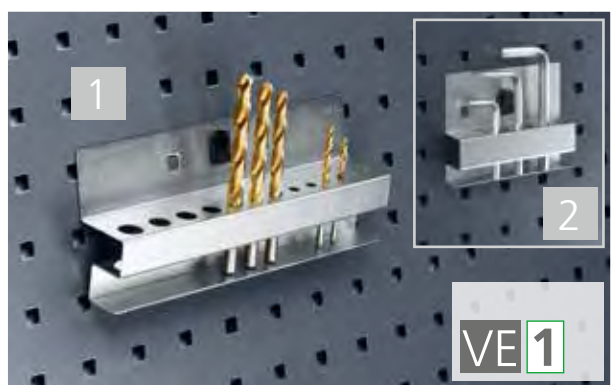

Nr.	Abmessungen B mm-/Aufnahmen (Ø mm)	VE	Artikel-Nr.	Preis/ VE €
1	225 / 13 (2-15)	1	140 20 036	15,50
2	115 / 10 (2-12)	1	140 20 002	8,90

perfo | Halter für Lochplatten

perfo Halteschiene

- passend für bottBoxen; Farbe: lichtgrau (RAL 7035)



Abmessungen B x H mm	VE	Artikel-Nr.	Preis/ VE €
100 x 75	1	140 14 043.16	5,90
450 x 75	1	140 14 044.16	11,40
900 x 75	1	140 14 045.16	18,90

perfo Ablageboden

- Farbe: lichtgrau (RAL 7035)



Abmessungen B x T x H mm	VE	Artikel-Nr.	Preis/ VE €
450 x 170 x 105/30	1	140 14 034.16	22,90
900 x 170 x 105/30	1	140 14 006.16	36,90
450 x 250 x 105/30	1	140 14 031.16	29,90
900 x 250 x 105/30	1	140 14 007.16	38,90

perfo Ablagekasten

- Farbe: lichtgrau (RAL 7035)



Abmessungen B x T x H mm	VE	Artikel-Nr.	Preis/ VE €
225 x 175 x 65	1	140 14 037.16	16,90
440 x 175 x 65	1	140 14 038.16	21,90

perfo Ablageschale

- Farbe: lichtgrau (RAL 7035)



Abmessungen B x T x H mm	VE	Artikel-Nr.	Preis/ VE €
154 x 89 x 39	1	140 08 066.16	12,40
154 x 164 x 39	1	140 08 065.16	13,40
Kleinteilekästen passend für Ablageschale			
75 x 75 x 27	10	130 03 197	14,90

perfo | Halter für Lochplatten



perfo | Halter für Lochplatten

perfo Katalogablage DIN A3

- Farbe: lichtgrau (RAL 7035)



Abmessungen B x T mm	VE	Artikel-Nr.	Preis/ VE €
450 x 360	1	140 14 008.16	35,90

perfo Prospekthalter DIN A4

- Farbe: lichtgrau (RAL 7035)



Abmessungen B x T x H mm	VE	Artikel-Nr.	Preis/ VE €
220 x 20 x 300	1	140 14 009.16	16,90

perfo Einstecktasche

- mit Klarsichtabdeckung, für DIN A4 und A3 Formate



Abmessungen B x T x H mm	DIN Format	VE	Artikel-Nr.	Preis/ VE €
215 x 4 x 300	A4 hoch	1	140 14 024.16	21,90
300 x 4 x 215	A4 quer	1	140 14 025.16	21,90
300 x 4 x 423	A3 hoch	1	140 14 026.16	27,90
423 x 4 x 300	A3 quer	1	140 14 027.16	28,90

perfo Präsentationsschiene

- zum Aufhängen von Zeichnungen, Dokumenten usw.

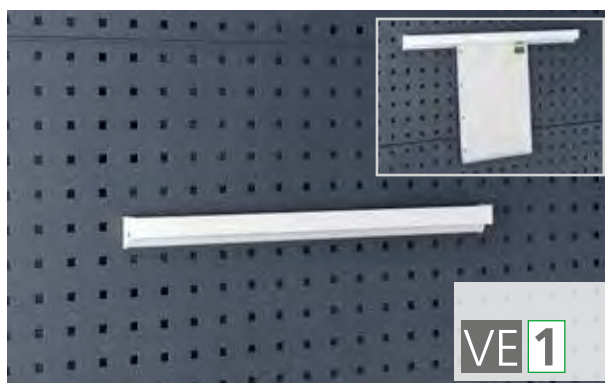

Abmessungen B x T x H mm	DIN Format	VE	Artikel-Nr.	Preis/ VE €
500 x 21 x 34	A4 hoch	1	140 22 042	32,90
1000 x 21 x 34	A4 quer	1	140 22 043	57,50

perfo | Halter für Lochplatten

perfo Drahtkorb



Abmessungen B x T x H mm	VE	Artikel-Nr.	Preis/ VE €
470 x 300 x 220	1	025 08 001	66,90
470 x 400 x 220	1	025 08 002	74,90

perfo Klarsichtmagazine

- mit Halterungspaar / Ausführung mit Fahrsicherungsbügel

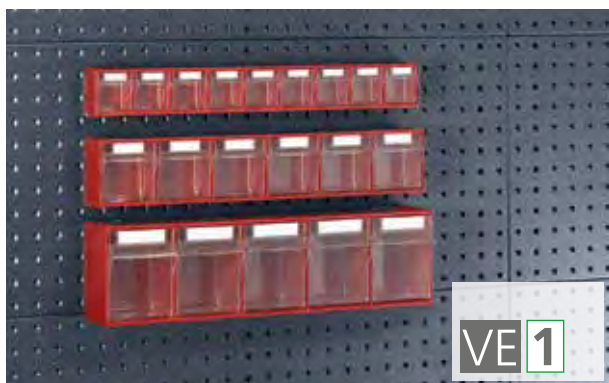

Abmessungen B x T x H mm	Anzahl Fächer	VE	Artikel-Nr.	Preis/ VE €
600 x 68 x 78	9	1	025 13 016	26,90
600 x 96 x 112	6	1	025 13 017	34,90
600 x 142 x 168	5	1	025 13 018	52,00
Ausführung mit Fahrsicherungsbügel:				
600 x 68 x 78	9	1	025 13 006	33,00
600 x 96 x 112	6	1	025 13 007	41,50
600 x 142 x 168	5	1	025 13 008	59,00

perfo Dokumentenhalter

- leichter Einsteckhalter aus Kunststoff im DIN A4 Querformat
- inkl. Beschriftungsclip zur Farbcodierung, Befestigungsmaterial

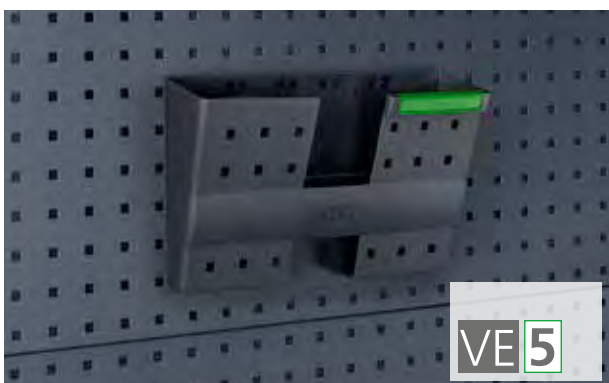

Abmessungen B x T x H mm	DIN Format	VE	Artikel-Nr.	Preis/ VE €
340 x 100 x 213	A4 quer	5	140 14 029.19	65,90

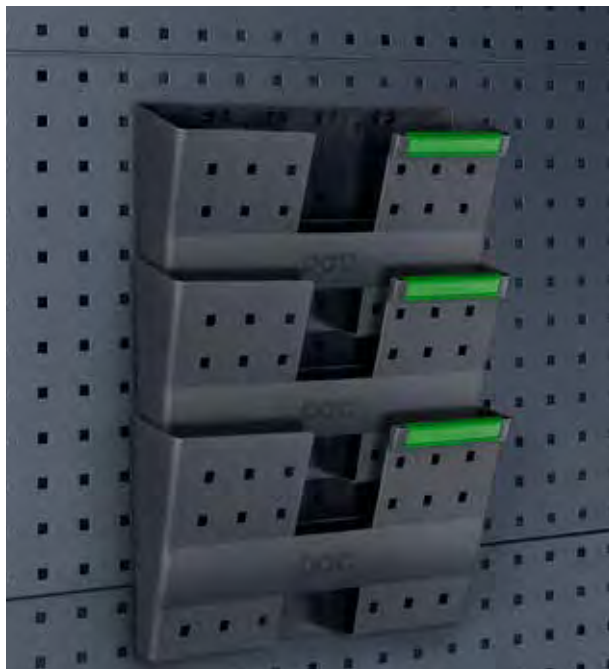

perfo | Halter für Lochplatten

perfo Klemmschloßgurt mit Kunststoffhaken



Abmessungen B x H mm	VE	Artikel-Nr.	Preis/ VE €
2500 x 25	1	626 26 043.19V	18,90

perfo Müllbeutelhalter

- für handelsübliche 60 - 120 l Müllbeutel
- Farbe: lichtgrau (RAL 7035)



Abmessungen B x T x H mm	VE	Artikel-Nr.	Preis/ VE €
345 x 340 x 175	1	140 22 036.16V	67,90

perfo Gummispannset

- variabel ablängbar, zum Befestigen von Teilen an der Lochplatte



Abmessungen B x T x H mm	VE	Artikel-Nr.	Preis/ VE €
2000 x 10 x 30	1	630 03 045.90V	35,90

perfo Müllbeutelhalter - Stützboden

- zur Unterstützung schwerer Abfallbeutel, Tragkraft 10 kg
- Farbe: lichtgrau (RAL 7035)

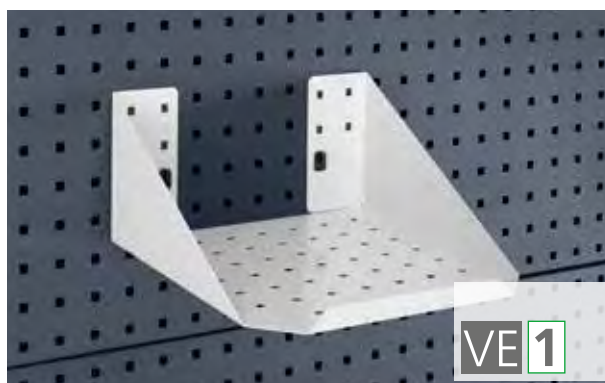

Abmessungen B x T x H mm	VE	Artikel-Nr.	Preis/ VE €
310 x 310 x 150	1	140 22 037.16V	34,90

perfo | Halter für Lochplatten

perfo Abfallbehälter mit Deckel

- aus eloxiertem Aluminium
- inkl. 1 Rolle Müllbeutel 16 l (50 Stück)

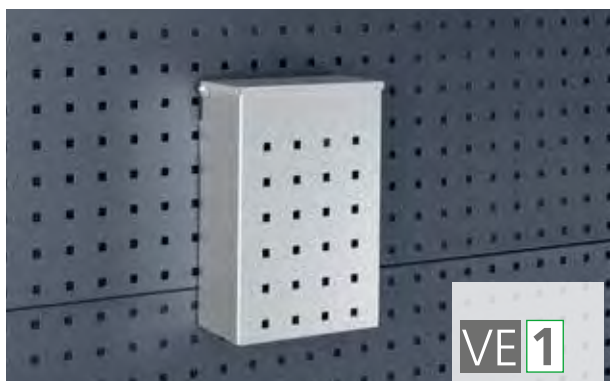

Abmessungen B x T x H mm	Ausführung	VE	Artikel-Nr.	Preis/ VE €
187 x 103 x 275	Abfallbehälter	1	630 03 105.97	39,90
–	Müllbeutel	2	630 03 106	8,90

perfo Papierrollenhalter

- für Papierrollen max. 380 mm breit, Ø bis 390 mm inkl. 1 Papierrolle
- freilaufend und mit Bremsfunktion, lichtgrau (RAL 7035)



Abmessungen B x T x H mm	VE	Artikel-Nr.	Preis/ VE €
424 x 231 x 226	1	140 22 045.16	37,50
Papierrolle	12	630 03 074.90V	39,90

perfo Schleifpapierrollenhalter

- max. Rollendurchmesser 260 mm
- Achsdurchmesser 15 mm

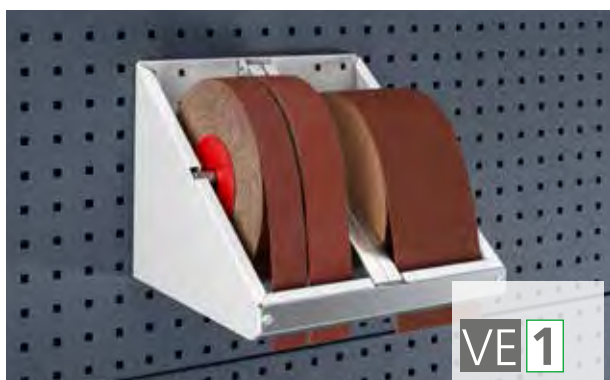

Abmessungen B x T x H mm	max. Rollen- breite mm	Artikel-Nr.	Preis/ VE €
310 x 300 x 250	120	140 22 040.16V	72,90

perfo Papierrollenhalter selbst sichernd

- für Papierrollen max. 260 mm breit, Ø 280 mm
- inklusive 1 Papierrolle



Abmessungen B x T x H mm	VE	Artikel-Nr.	Preis/ VE €
315 x 185 x 180	1	630 03 058.19V	32,90
Papierrolle	12	630 03 074.90V	39,90

perfo | Halter für Lochplatten

perfo Kabelhalter

- inkl. Gurt



VE 1

Abmessungen B x T x H mm	VE	Artikel-Nr.	Preis/ VE €
195 x 130 x 300	1	140 22 003	36,90

perfo Schlauchhalter

- zur Aufbewahrung von Schläuchen und Kabeln
- aus Aluminium-Druckguss



VE 1

Abmessungen B x T mm	VE	Artikel-Nr.	Preis/ VE €
190 x 70	1	140 50 001	19,90
250 x 100	1	140 50 002	29,90
350 x 140	1	140 50 003	44,90
420 x 190	1	140 50 004	67,90

perfo Kartuschenhalter

- für Kartuschen bis max. Ø 50 mm
- Farbe: lichtgrau (.16V) oder anthrazitgrau (.19V)

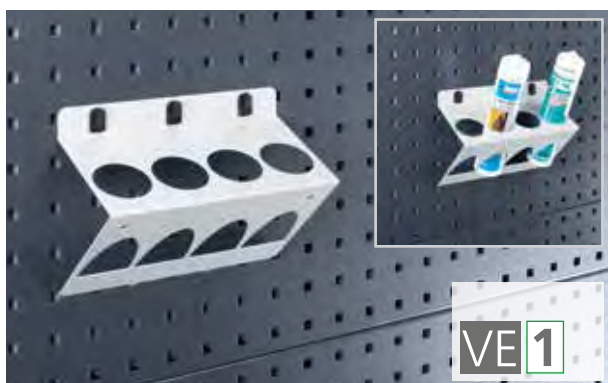

VE 1

Abmessungen B mm / Aufnahmen	VE	Artikel-Nr.	Preis/ VE €
225 / 4	1	140 21 054.16V	15,90
225 / 4	1	140 21 054.19V	15,90

perfo Dosenhalter

- für Dosen bis max. Ø 68 mm
- Farbe: lichtgrau (.16V) oder anthrazitgrau (.19V)



VE 1

Abmessungen B mm / Aufnahmen	VE	Artikel-Nr.	Preis/ VE €
225 / 3	1	140 21 055.16V	14,90
225 / 3	1	140 21 055.19V	14,90

perfo | Halter für Lochplatten

perfo Universalhalter

- Stahlblech pulverbeschichtet, anthrazitgrau RAL 7016
- mit 2 Aufnahmen, max. Ø 70 mm

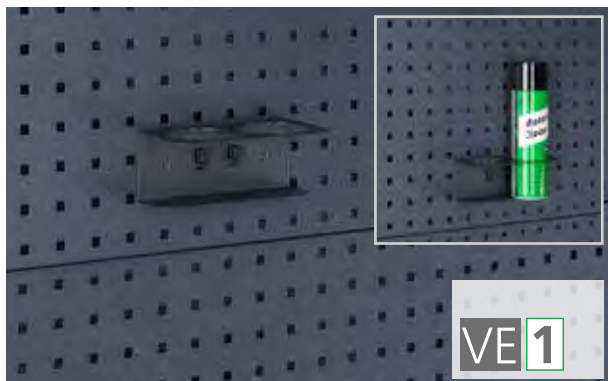

Abmessungen B x T x H mm	VE	Artikel-Nr.	Preis/ VE €
175 x 86,5 x 70	1	140 21 053.19V	13,90

perfo Flaschenhalter

- mit 2 Aufnahmen, max. Ø 80 mm
- Material: Kunststoff



Abmessungen B x T x H mm	VE	Artikel-Nr.	Preis/ VE €
215 x 110 x 115	1	140 21 056.10V	21,90

perfo Adapter für perfo Schlitzplatten

- zur Verwendung aller Halter für perfo Lochplatten an perfo Platten mit Schlitzprägungen, lichtgrau (RAL 7035)

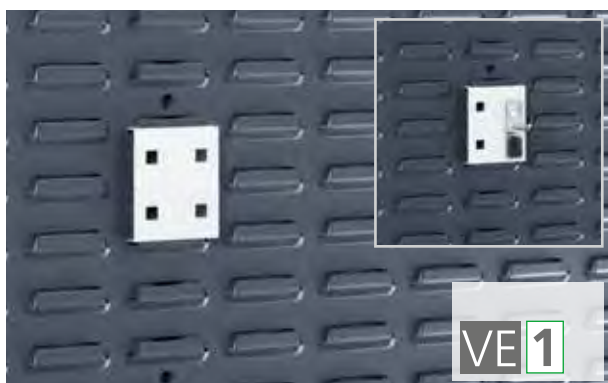

Abmessungen Länge mm	VE	Artikel-Nr.	Preis/ VE €
65	1	140 05 025.16	5,90

perfo Universalhalter für perfo Schlitzplatten

- Dorn Ø 16 mm
- Farbe: lichtgrau (RAL 7035)

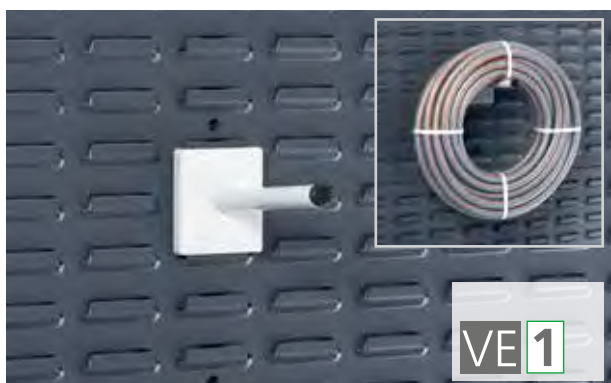

Abmessungen T mm	VE	Artikel-Nr.	Preis/ VE €
150	1	140 22 024.16	7,90
200	1	140 22 022.16	8,90
300	1	140 22 025.16	9,90

perfo Seifenspender

- aus Kunststoff, inklusive 1 Liter Flüssigseife

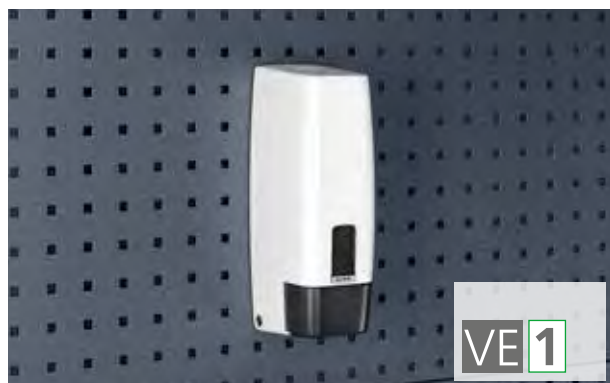

Abmessungen B x T x H mm	VE	Artikel-Nr.	Preis/ VE €
100 x 115 x 275	1	025 09 004	89,90
1 Liter Flüssigseife	6	899 05 002	69,90

perfo Tuchspender

- aus Kunststoff, inklusive 1 Papierrolle



Abmessungen B x T x H mm	VE	Artikel-Nr.	Preis/ VE €
185 x 170 x 340	1	025 09 003	89,90
Papierrolle	12	899 05 001	89,00

perfo Wasserspenseset

- 10 Liter Fassungsvermögen
- Auslaufhahn unten am Kanister
- mit Aluminiumkonsole und Befestigungsgurt



Abmessungen B x T x H mm	VE	Artikel-Nr.	Preis/ VE €
370 x 185 x 375	1	630 03 059.19V	79,50

Handwaschgerät 12V

- max. Wassertemperatur 60 °C
- mit Überhitzungsschutz
- inkl. Kabelsatz, Kanister mit Ringgurt und Befestigungsmaterial



Abmessungen B x T x H mm	VE	Artikel-Nr.	Preis/ VE €
300 x 230 x 525	1	502 02 002	539,00

Scrubs-Box

- im handlichen Spender



Inhalt	VE	Artikel-Nr.	Preis/ VE €
Halter mit 30-Tücher-Box	1	899 05 005	34,90
Halter einzeln für 30-Tücher-Box	1	140 22 006	20,90
30-Tücher-Box	1	899 05 003	16,90
30-Tücher-Box	6	899 05 004	87,00
Halter mt 72-Tücher-Box	1	899 05 008	46,90
Halter einzeln für 72-Tücher-Box	1	140 22 008	22,90
72-Tücher-Box	1	899 05 007	22,90
72-Tücher-Box	6	899 05 009	99,80

Scrubs-Einzeltücher

Hochwirksame Reinigungslösung für schwere Fette, Schmiere, Kleber, Öl, Teer, Asphalt, Tinte, Wachs, Kohlenstoff, Grasflecken, Harz usw.



Scrubs Reinigungstücher wirken antibakteriell, sind frei von Schadstoffen, nicht giftig, nicht reizend, mit pflegenden Substanzen, die der Austrocknung der Haut entgegenwirken und sie brennen nicht auf verletzter Haut.

Inhalt	VE	Artikel-Nr.	Preis/ VE €
Einzeltücher	50	899 05 026	29,90
Einzeltücher	200	899 05 014	99,00
Einzeltücher	450	899 05 012	199,00



mit perfo Schlitzplatten und bottBoxen



Ausführung	Abmessungen B x T x H mm	Artikel-Nr.	Preis €
unbestückt	1000 x 550 x 1125	169 17 120.16V	359,00
mit bottBoxen	1000 x 550 x 1125	169 17 350.16V	649,00
Beschriftungsstreifen		430 20 001	14,50

Inhalt	
112-teilig	
Sortiment	
112	bottBox 1-2-90 (130 x 198 x 90)

Info weitere Informationen zu den bottBoxen finden Sie ab S. 378

mit perfo Schlitzplatten und bottBoxen

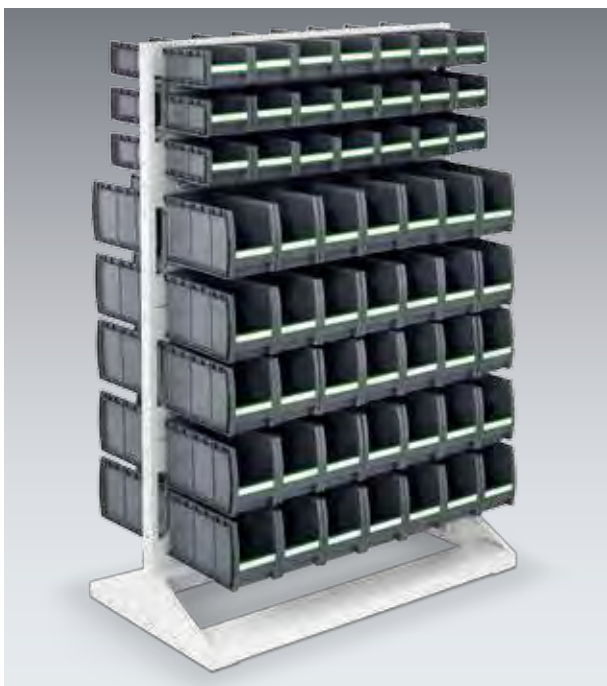

Ausführung	Abmessungen B x T x H mm	Artikel-Nr.	Preis €
unbestückt	1000 x 550 x 1450	169 17 121.16V	449,00
mit bottBoxen	1000 x 550 x 1450	169 17 360.16V	959,00
Beschriftungsstreifen		430 20 001	14,50

Inhalt	
112-teilig	
Sortiment	
42	bottBox 1-2-90 (130 x 298 x 90 mm)
70	bottBox 1-3-165 (130 x 298 x 165 mm)

Info weitere Informationen zu den bottBoxen finden Sie ab S. 378

mit perfo Schlitzplatten und bottBoxen



Ausführung	Abmessungen B x T x H mm	Artikel-Nr.	Preis €
unbestückt	1000 x 550 x 1775	169 17 122.16V	539,00
mit bottBoxen	1000 x 550 x 1775	169 17 370.16V	1.095,00
Beschriftungsstreifen		430 20 001	14,50

Inhalt

140-teilig

Sortiment	
70	bottBox 1-2-90 (130 x 298 x 90 mm)
70	bottBox 1-3-165 (130 x 298 x 165 mm)

Info weitere Informationen zu den bottBoxen finden Sie ab S. 378

fahrbar mit perfo Schlitzplatten und bottBoxen



Ausführung	Abmessungen B x T x H mm	Artikel-Nr.	Preis €
unbestückt	1000 x 550 x 1250	169 17 170.16V	465,00
mit bottBoxen	1000 x 550 x 1250	169 17 390.16V	795,00
Beschriftungsstreifen		430 20 001	14,50

Inhalt

84-teilig

Sortiment	
42	bottBox 1-2-90 (130 x 198 x 90 mm)
42	bottBox 1-3-165 (130 x 298 x 165 mm)
2	Bockrollen
2	Lenkrollen mit Feststellern

Info weitere Informationen zu den bottBoxen finden Sie ab S. 378

mit perfo Lochplatten und Hakensortiment



Ausführung	Abmessungen B x T x H mm	Artikel-Nr.	Preis €
unbestückt	1000 x 550 x 1775	169 17 102.**V	449,00
bestückt mit 80 Haken	1000 x 550 x 1775	169 17 202.**V	585,00

Inhalt			
80-teilig			
Sortiment			
10	perfo Lochplatten	5	Werkzeugklemmen Ø 6 mm
5	Haken T 25 mm	5	Werkzeugklemmen Ø 10 mm
5	Haken T 50 mm	5	Werkzeugklemmen Ø 13 mm
5	Haken T 100 mm	5	Werkzeugklemmen Ø 19 mm
5	Doppelhaken T 25 mm	5	Werkzeugklemmen Ø 25 mm
5	Doppelhaken T 50 mm	1	Schraubenschlüsselhalter
5	Doppelhaken T 75 mm	1	Sägenhalter
5	Doppelhaken T 100 mm	1	Schraubendreherhalter
5	Doppelhaken T 150 mm	1	Inbusschlüsselhalter
5	U-Halter 60 x 20 mm	1	Bohrerhalter
5	U-Halter 40 x 75 mm	1	Montageschlüssel

mit perfo Lochplatten und Hakensortiment

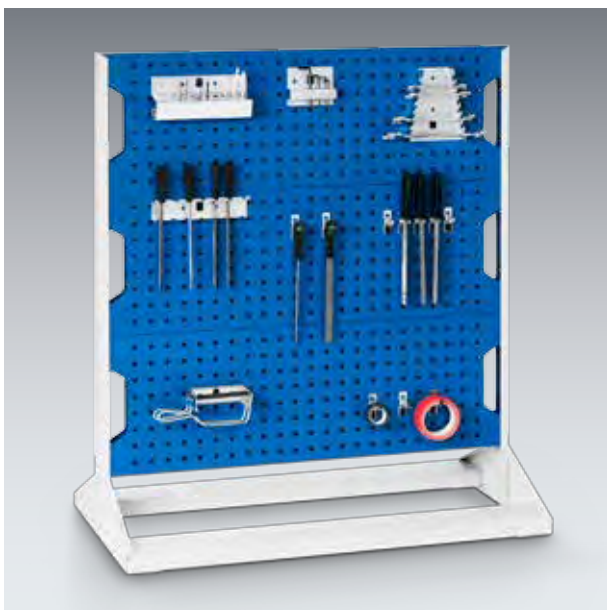

Ausführung	Abmessungen B x T x H mm	Artikel-Nr.	Preis €
unbestückt	1000 x 550 x 1125	169 17 100.**V	298,00
bestückt mit 40 Haken	1000 x 550 x 1125	169 17 200.**V	369,00

Inhalt			
40-teilig			
Sortiment			
10	Haken		
10	Doppelhaken		
5	U-Halter		
10	Werkzeugklemme		
1	Schraubenschlüsselhalter		
1	Sägenhalter		
1	Schraubendreherhalter		
1	Inbusschlüsselhalter		
1	Bohrerhalter		
1	Montageschlüssel		



perfo Platten: Genaue Infos Seite 431

.11	.16	.24	.19
RAL 5010 – enzianblau	RAL 7035 – lichtgrau	RAL 3004 – purpurrot	RAL 7016 – anthrazitgrau

mit perfo Lochplatten und Hakensortiment



Ausführung	Abmessungen B x T x H mm	Artikel-Nr.	Preis €
unbestückt	1000 x 550 x 1450	169 17 101.**V	349,00
bestückt mit 60 Haken	1000 x 550 x 1450	169 17 201.**V	459,00

Inhalt	
60-teilig	
Sortiment	
10	Haken
20	Doppelhaken
5	U-Halter
20	Werkzeugklemmen
1	Schraubenschlüsselhalter
1	Sägenhalter
1	Schraubendreherhalter
1	Inbusschlüsselhalter
1	Bohrerhalter
1	Montageschlüssel

fahrbar mit perfo Lochplatten und Hakensortiment

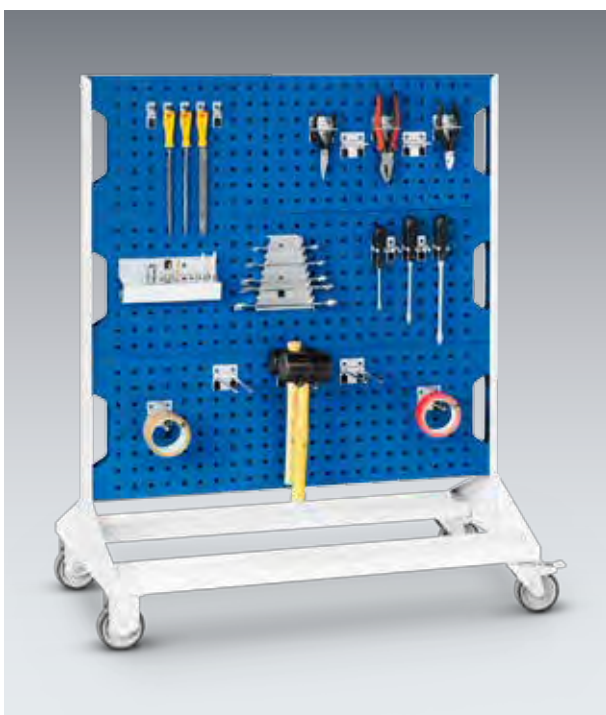

Ausführung	Abmessungen B x T x H mm	Artikel-Nr.	Preis €
unbestückt	1000 x 550 x 1250	169 17 160.**V	398,00
bestückt mit 40 Haken	1000 x 550 x 1250	169 17 260.**V	479,00

Inhalt	
40-teilig	
Sortiment	
10	Haken
10	Doppelhaken
5	U-Halter
10	Werkzeugklemmen
1	Schraubenschlüsselhalter
1	Sägenhalter
1	Schraubendreherhalter
1	Inbusschlüsselhalter
1	Bohrerhalter
1	Montageschlüssel
2	Bockrollen
2	Lenkrollen mit Feststellern

mit perfo Schlitzplatten und bottBoxen



- 2 Lenkrollen mit Feststellern und 2 Bockrollen
- 1 Schiebegriff
- 6 perfo Schlitzplatten, senkrecht oder geneigt montierbar
- Farbe des Grundgestells: lichtgrau (RAL 7035)

Info weitere Informationen zu den bottBoxen finden Sie ab S. 378

Abmessungen B x T x H mm	Anzahl bottBox	Artikel-Nr.	Preis €
1000 x 650 x 1600	98 x 1-3-165	140 26 043.16	998,00
1000 x 650 x 1600	unbestückt	140 26 028.16	698,00
Beschriftungsstreifen		430 20 001	14,50

mit perfo Schlitzplatten, bottBoxen und Euroboxen



- 2 Lenkrollen mit Feststellern und 2 Bockrollen
- 1 Schiebegriff
- 4 perfo Schlitzplatten, senkrecht oder geneigt montierbar
- Bodenwanne als zusätzlicher Stauraum für Werkzeugkoffer oder Euroboxen geeignet
- Farbe des Grundgestells: lichtgrau (RAL 7035)

Info weitere Informationen zu den bottBoxen finden Sie ab S. 378

Abmessungen B x T x H mm	Anzahl Boxen	Artikel-Nr.	Preis €
1000 x 650 x 1600	70 x 1-3-165 / 2 Euroboxen	140 26 044.16	898,00
Beschriftungsstreifen		430 20 001	14,50

perfo Platten: Genaue Infos Seite 431

.11	.16	.24	.19
RAL 5010 – enzianblau	RAL 7035 – lichtgrau	RAL 3004 – purpurrot	RAL 7016 – anthrazitgrau

mit 6 perfo Lochplatten

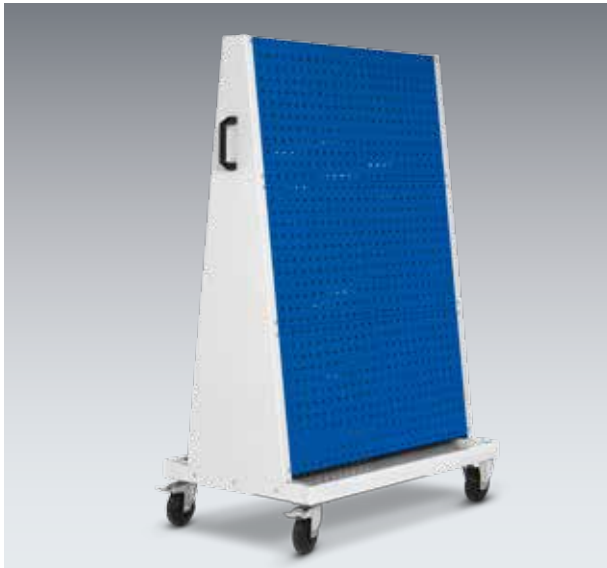

- 2 Lenkrollen mit Feststellern und 2 Bockrollen
- 1 Schiebegriff
- perfo Platten, senkrecht oder geneigt montierbar
- Farbe des Grundgestells: lichtgrau (RAL 7035)

Abmessungen
B x T x H mm

1000 x 650 x 1600

Artikel-Nr.

140 26 026.**

Preis
€

689,00

mit 4 perfo Lochplatten



- 2 Lenkrollen mit Feststellern und 2 Bockrollen
- 1 Schiebegriff
- perfo Platten, senkrecht oder geneigt montierbar
- Bodenwanne als zusätzlicher Stauraum für Werkzeugkoffer oder Boxen geeignet
- Farbe des Grundgestells: lichtgrau (RAL 7035)

Abmessungen
B x T x H mm

1000 x 650 x 1600

Artikel-Nr.

140 26 025.**

Preis
€

598,00

Gummimatte für Bodenwanne



Abmessungen B x T mm	Artikel-Nr.	Preis €
1000 x 650	113 01 169	16,90



perfo Recyclingstation



- Recyclingstation zum einfachen Trennen von unterschiedlichem Müll im Betrieb
- Aufklebersatz besteht aus 7 Stück
- Farbe: lichtgrau (RAL 7035)

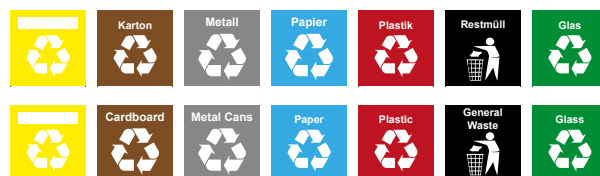

Ausführung	Abmessungen B x T x H mm	Artikel-Nr.	Preis €
Recyclingstation	335 x 325 x 360-815	140 30 198.16	129,00
Beklebung deutsch	150 x 150	810 20 011	29,90
Beklebung englisch	150 x 150	810 20 013	29,90



Informationsboard



- für alle Informationen im Betrieb
- magnetisch
- Farbe: lichtgrau (RAL 7035)
- optional
mit trocken abwischbarem Whiteboard B 600 x H 900 mm



Abmessungen B x H mm	Ausführung	Artikel-Nr.	Preis €
1500 x 950	Informationsboard	166 01 051.16	129,00
1500 x 950	Informationsboard mit Whiteboard	166 01 055.16	289,00
	5 Haltemagnete	805 01 002	11,90

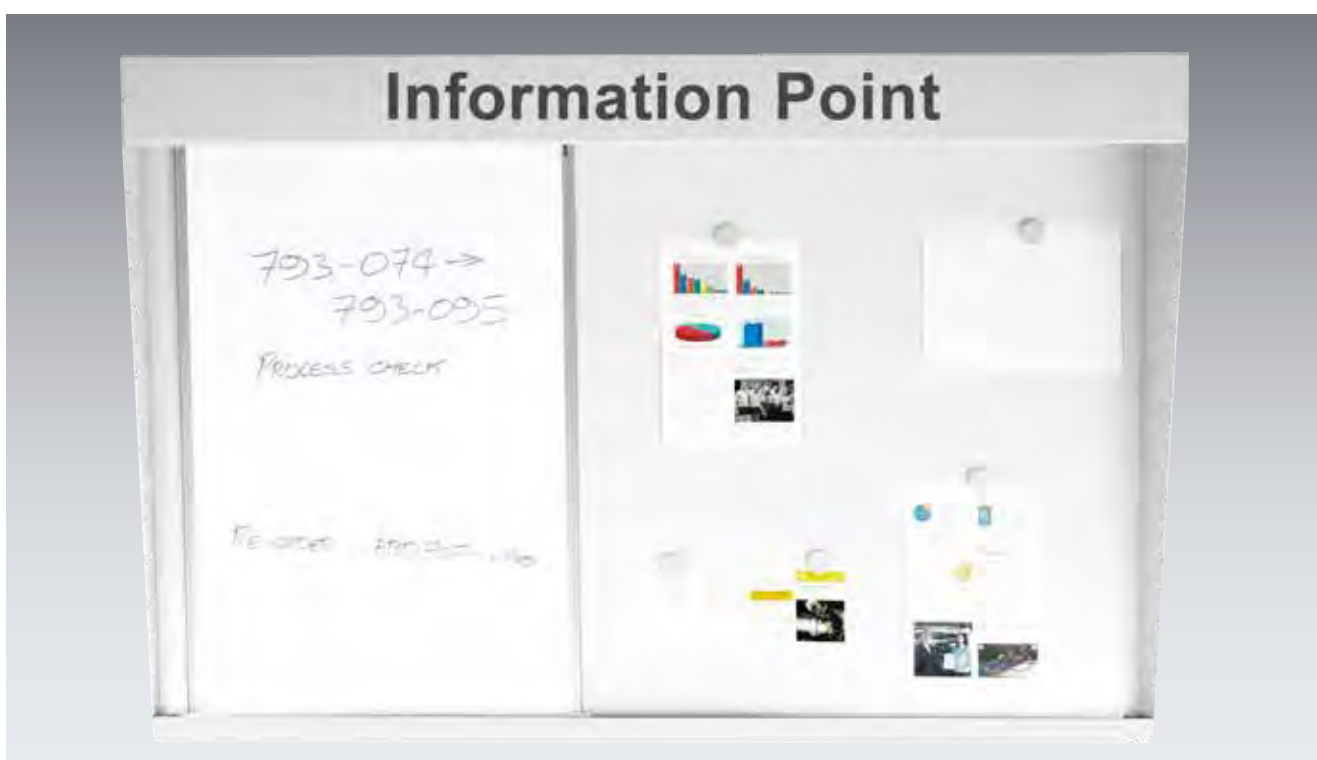

bott | Lieferzeiten

avero, das Arbeitsplatzsystem	12-31	LZ*
Einzelarbeitsplätze, Packtisch	18-22	12
Zubehör	23-31	5
cubio, die Betriebseinrichtung mit System	32-179	
Schließsystem cubioPIN für Schubladenschränke	44	5
Schubladenschränke stationär und fahrbar	45-73	10
Schubladeneinteilungen	74-93	5
Systemschränke	94-114	10
Schließsystem cubioPIN für Systemschränke	115	10
Zubehör für Schubladen- und Systemschränke	116-123	5
Hängeschränke	124-125	10
Werkstattwägen und Kompaktarbeitsplätze	126-127	10
Garderobenschränke und Computerterminals	128-129	10
Kastenwerkbänke	130-135	10
Systemwerkbänke	136-149	10
Zubehör für Kasten- und Systemwerkbänke	150-169	5
cubio CNC-Lagersysteme	170-179	
Komplettvarianten	172-173	10
Zubehör	174-179	5
bott vario, die Fahrzeugeinrichtung mit System	180-377	
Basisausbau (Fahrzeughimmel, Fußböden, Innenwandverkleidungen)	202-221	5
Boxen für Pritschenfahrzeuge - bottTainer	222-230	12
Ladungssicherungsgewebe für Pritschenfahrzeuge	231	5
varioCar - Einlegeböden für PKW-Kombis	232-233	5
bott vario Module	234-259	12
Unterflurmodule	260-267	5
Schwerlastauszüge	272	5
Schließsystem varioPIN für ausgewählte Schränke	273	5
Schubladeneinteilungen	274-291	5
Mobiler Arbeitsplatz und Langguttransport	292-297	5
Gasflaschentransport / Be- und Entlüftung	298-301	5
Fenstergitter	302-303	5
Ladungssicherung (Zurrgurte, Antirutschmatten, Spannstangen)	304-335	5
Dachträgersysteme	336-357	5
Zubehör	358-365	5
Licht und Energie	366-377	5
Koffersysteme und Boxen für cubio und bott vario	378-427	
bottBoxen - der neue Standard	378-389	5
Euroboxen, Aluminiumboxen	390-391	5
Servicekoffer und Trageboxen aus Kunststoff	392-416	5
Servicekoffer aus Aluminium und Stahl	417-427	5
perfo Lochplattensysteme	428-469	
Loch- und Schlitzplatten, Sortimente mit Haltern und Boxen	432-437	5
Haltersortimente	438-443	5
Haken, Halter und Zubehör	444-459	5
perfo Racks und Mobile	460-467	5
Recyclingstation und Infoboard	468-469	5

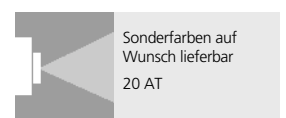

Aus drucktechnischen Gründen können die Originalfarben abweichen.

LZ*: Lieferzeiten in Arbeitstagen, ab Werk

bott | Stichwortverzeichnis

Stichwort	Katalogseite	Stichwort	Katalogseite	Stichwort	Katalogseite
Ablageboden	450	bott Beschriftungsset	389	Drehteller für Schraubstock	161
Ablagen für Aufnahmerahmen	156	bottBox Farbclip	387	Düsenersatz für Schubladen	291
Ablageböden aus Buche-Multiplex	165	bottBox Klappdeckel	384	Einlegeboden cubio	119
Ablageböden aus Stahl	165	bottBox Sortimente	384	Einlegeboden varioCar	228
Ablagebox	362	bottBox mit Sichtfenster	386	Einlegeboden varioCar - Halteschienen	229
Ablagekasten	450	bottBox ohne Sichtfenster	385	Einsteckhalterungen vario	359
Ablageschale	450	bottBox Sichtfenster	385	Einsätze für Schubladen	291
Ablage für Seitenteil	362	bottBox Trenn- und Steckwände	386	Einwurfresor	360
Adapter für perfo Platte	306	bott Pritschenstufach	230	Einzelschublade varioSlide	167
Aluminium Zurrplatte	314	bottTainer - Boxen für Pritschenfahrzeuge	222-228	Einzelschublade cubio	71
Aluminiumboxen	391	bottTainer - Zubehör	229	Elektronische Schließung für Schubladenschränke cubioPIN	44
Aluminiumzurschiene Aufbau	309	bott vario CarOffice	363	Elektronische Schließung für Systemschränke	115
Aluminiumzurschiene Aufbau mit Scheuerschutz	318	bott vario Fußboden	206	Energieleiste	374-375
Aluminiumzurschiene Aufbau mit Scheuerschutz - Zurrgut auto.	311	bott vario Module	235-259	Entlüftungselement Dach	300
Aluminiumzurschiene Aufbau halbrund	309	Boxenwanne für Fahrzeugwand	326	ESD Zubehör avero	30
Antirutschmatte für Langgutwannen	296	Bügelhaken	445	Euroboxen	390
Antirutschmatte für Schubalden	90	Bürstenauflage für Arbeitsplatten	157	Fachboden für Systemschränke mit Koffersystemen	101
Arbeitsplatten	141	CarOffice	362	Fachböden cubio	119
Arbeitsplattenabschluss	159	CNC Auszug	174	Fachbodenteiler für Systemschränke mit Koffersystemen	101
Arbeitsplatz-Schutzmatte	158	CNC Innenschublade	175	Fahrbare Systemwerkbanke	146
Arbeitsscheinwerfer mit Magnetfuß	371	CNC Schubladeneinsatz	172	Fahrbare Kastenwerkbanke	134
Arbeitsscheinwerfer LED	371	CNC Schubladenschränk	172	Fahrzeughimmel	204-211
Aufklappbare Arbeitsplatte	292	CNC Systemschränke	173	Fenstergitter für Heckklappe und Hecktüre	302-30
Aufklappbare Schwerlastarbeitsplatte	294	CNC Tischständer für Werkzeugeinsatz	176	Fenstergitter für Fahrzeugtrennwand	303
Auflagewinkel	91	CNC Werkzeugträger	179	Feuerlöscher	364
Aufnahmerahmen für Werkbanke	150-151	CNC Transportgestell	177	Fitting einzeln	314
Aufsatzrahmen für Werkbanke	152-155	CNC Transportwagen	177	Flaschenhalter	457
Ausziehbare Arbeitsplatte	293	CNC Werkzeugträger	179	Flexibler Werkzeughalter	449
Auszug mit Schraubstock	293	CNC Werkzeugträgerauszug	172	Flügeltürschränke cubio - Breite 650-1300 mm	105-109
Auszugstablare cubio	120	CNC Werkzeugträgerereinsätze	178	Fußböden bott vario	206-211
Back-Panel für Systemwerkbanke	169	cubioPIN	44/115	Fußstütze	31
Balancer	25	cubio Hängeschränke	124-125	Garderobenschränke	128
Be- und Entlüftungselemente	301	Computerterminal	129	Gasflaschenhalter	298
Becherhalter	30	Dachhimmel	204	Gasflaschenschränk	298
Beschickungswagen	23	Dachträger und Zubehör	336-357	Gelenkarm LED Leuchte	24
Beschriftungsset für Kleinteileboxen	82	Doppelhaken	444	Gelenkarm mit Lupenleuchte	24
Beschriftungsset für Schubalden-Griffleisten	90	Doppelte Werkzeugklemme	446	Gebindewanne mit Abtropfblech	190
Beistellwagen	23/146	Dokumentenhalter	363	Gummispannset	454
Bereitstellungswagen	23	Dosenhalter	456	Haken	444
Bodenmatte	164	Drahtkorb	453	Haken plus	444
Bohrerhalter	449	Drehhocker	163	Haltegriff vario	328
bottBox Beschriftungsstreifen	388	Drehteller für Werkbanke	25	Haltemagnet	447

bott | Stichwortverzeichnis

Stichwort	Katalogseite	Stichwort	Katalogseite	Stichwort	Katalogseite
Halter für Stampfer	330	Kompakmulden cubio	87-88	perfo Platten mit Haltesortiment	432
Halter für varioSort	415-416	Korbträger	345-348	perfo Racks	460-464
Halteschiene	317	Ladungsschott	304-305	perfo Schienen	437
Haltestifte	444	Ladungssicherungsmatte mit Halter	308	perfo Schlitzplatten	156/436
Handwaschgerät 12V	458	Ladungssicherungsgewebe	322	perfo Schlitzplatten mit bottBoxen	434-435
Hängeregistratur für Schubladen	289	Ladungssicherungsgewebe für Pritschenfahrzeuge	231	perfo Seitenpanel	164/169
Hängeschränke cubio	124-125	Ladungssicherungsnetz	322	Präsentationsschiene	452
Heckleiterlifte	350-354	Ladungssicherungsnetz aus Gurtbändern	323	Prismenaufgabe	93
Hecktürenleiter	355-357	Ladungssicherungskoffer	310	Programmiersoftware für Schubladenschränke	44
Höhenverstellgerät für Schraubstock	161	Ladungssicherungspad	307	Prospekthalter DIN A4	452
Inbusschlüsselhalter	449	Ladungssicherungsschiene Aufbau halbrund	309	Pulverlöscher - Aufladegerät	364
Industriestühle	163	Langgutwanne	296	Pulverlöscher - Dauerdruckgerät	364
Industriestühle ESD	31	Langteile-Rohrhalter	324	Pylone mit Standfuß	365
Informationsboard	469	Lastöse	320	Querstrebensets für Systemwerkbenke	168
Innenschublade Normallastauszug	121	LED Arbeitsleuchte 12/24/230 V	372	Recycling-Station	468
Innenschubladen Schwerlastauszug	121	LED Arbeitsleuchte Ex geschützt	372	Rohrhalter	447
Innenschubladen für CNC-Systemsschränke	175	LED Arbeitsscheinwerfer 12/24 V	367	Rollhocker	162
Innenwandverkleidungen vario protect-light	212-221	LED Flächenleuchte 12 V	368	Rückfahrkamera	317
Kabelhalter	456	LED Handlampe	371	Rückwandpanel mit perfo Lochung	117
Kältemittelregal stehend	299	LED Kombi-Stableuchte 12/230 V	370	Rückwandpanel mit Schlitzprägung	117
Kältemittelregal liegend	299	LED Stableuchte 12 V	369	Rundhalter	445
Kanisterfach	361	LED Stableuchte 230 V	370	Rundumkennleuchte 12/24 V	365
Kantenschutzpad mit Halter	302	LED Stripes 12 V	368	Sägenhalter	448
Kartuscheneinsatz für Schubladen	291	LED Umfeldleuchte 12/24 V	366	Schaufel-, Werkzeughalter für Hecktüre	328
Kartuschenhalter	456	Leiterhalter	325	Schaumstoffeinlage für manuellen Zuschnitt	89/289
Kastenwerkbenke cubio	130-133	Magnethalter	447	Scheuerschutzleiste	318
Kastenwerkbenke fahrbar	134	Monitor-Schwenkarm	26	Schlauchhalter	331/456
Katalogablage DIN A3	452	Monitorhalter kurz	26	Schleifpapierrollenhalter	455
Klarsichtmagazine	453	Montageschrank mit Klapplift	70	Schlitzaufsatz für Flügeltüren	116
Klapplift für Schraubstock	158	Müllsackhalter	454	Schlüssel und Schlösser für Schubladen- u. Systemsschränke	118
Klappstiz	295	Müllsackhalter - Stützboden	454	Schneideset für manuellen Zuschnitt	89/290
Klappstischbeschlag	358	Packstisch	22	Schraubendreherhalter	448
Kleiderhaken	358	Ordnerfach	361	Schraubenschlüsselhalter	448
Kleiderstange	116	Papierrollenhalter freilaufend	455	Schraubfitting	313
Kleinteileboxen	84	Papierrollenhalter mit Abreibkante	455	Schraubfitting mit Sterngriff	313
Klemmhalter	91/445	Papierrollenhalter selbst sichernd	455	Schraubstöcke	160
Klemmschloßgurt mit Kunststoffhaken	454	perfo Haltesortiment	438-443	Schraubstockauszug	160
Koffersysteme varioCase	417	perfo Lochplatte für Fahrzeugtrennwand	306	Schraubstockschonbacken	161
Koffersysteme varioSafe	392	perfo Lochplatten	157/436	Schreibplatte für Schubladen	289
Koffersysteme varioSort	412	perfo Mobile mit Lochplatten	466	Schubladenschränke cubio fahrbar - Breite 525/650 mm	72
Kombihalter	446	perfo Mobile mit Schlitzplatten	465	Schubladenschränke cubio fahrbar - Breite 800/1050 mm	73
Komplettarbeitsplatz	18-21	perfo Monitorhalter kurz	27	Schubladenschränke cubio mit Einzelschließung	70

bott | Stichwortverzeichnis

Stichwort	Katalogseite	Stichwort	Katalogseite	Stichwort	Katalogseite
Schubladenschränke cubio stationär - Breite 525 mm	45-47	Spannverschluss	324	Übersicht bott vario Module für Kategorie 3 - Großraumtransporter	240-241
Schubladenschränke cubio stationär - Breite 650 mm	48-52	Spiralverlängerung 12 V	373	Universalhalter	457
Schubladenschränke cubio stationär - Breite 800 mm	53-57	Spraydoseneinsatz	291	Universalhalter für Schlitzzplatten	457
Schubladenschränke cubio stationär - Breite 1050 mm	58-63	Stäbchenzurschiene	315	Unterflurmodule	260-267
Schubladenschränke cubio stationär - Breite 1300 mm	64-68	Stampferhalter	330	varioPIN	273
Schwerlastauszug mit Auflageplatte und Zurrpunkten	272	Staplersockel	229	varioCase Aluminiumkoffer	417-426
Schwerlastauszug mit Buche-Multiplex-Platte	272	Steckdose 12 V	373	varioCase Zubehör	427
Schubladeneinteilung Betriebseinrichtungen	74-93	Steckdose 12 V - USB	373	vario Module	235-259
Schubladeneinteilung Fahrzeugeinrichtungen	274-291	Steckdosenleiste mit Trägerschiene	166	varioSafe Tragebox	396-406
Schwenkarm für Tastatur	28	Steckschlüsselhalter	449	varioSafe Zubehör	407-411
Scrubs-Box	459	Stehhilfe	162	varioCAR	232-233
Scrubs-Einzeltücher	459	Stützfuß mit Spannverschluss	294	Verstellbare Spannstangen	327
Scrubs-Halter	459	Systempacktisch mit Abspulvorrichtung	22	Verstellbare Spannstangen plus	327
Sechsfachhalter	448	Systemschrank cubio mit Flügeltüren - Breite 650-1300 mm	105-108	Wandkonsole für Klappsitz	295
Seifenspender	458	Systemschrank cubio mit Flügeltüren mit Makrolonscheibe	109	Wandkonsole für Langgutwanne	297
Seitliche Ablage	166	Systemschrank cubio mit Rollladen - Breite 1050 mm	110-111	Wasserspenseiset	458
Servicekoffer varioCase	417	Systemschrank cubio mit Rollladen - Breite 1300 mm	111	Wechselrichter 12/230 V	376
Servicekoffer varioSort	412	Systemschrank cubio mit Schiebetüren - Breite 1300 mm	112	Werkbank-Fuß höhenverstellbar	168
Servicekoffer varioSafe	396	Systemschrank cubio mit Schiebetüren - Breite 1600 mm	113	Werkzeugblock	449
Sichttafelssystem mit Halter	29	Systemschrank cubio mit Vertikalauszug - Breite 1050 mm	114	Werkzeugträger CNC	179
Sockel mit Niveaueausgleich	229	Systemwerkbenke cubio mit Aufnahmerahmen - Komplettvarianten	138-139	Werkzeugklemme einfach	446
Sortimente Kleinteileboxen vario	274-281	Systemwerkbenke cubio mit Aufsatzrahmen - Komplettvarianten	140-141	Wertstoffdepot	69
Sortimente Kleinteileboxen für Schrankbreite 525 mm	82	Systemwerkbenke cubio fahrbar	146	Wertschutzschrank	360
Sortimente Kleinteileboxen für Schrankbreite 650 mm	83	Systemwerkbenke cubio mit einstellbarer Arbeitshöhe 1500/ 2000 mm	144	Xenon Leuchte	372
Sortimente Kleinteileboxen für Schrankbreite 800 mm	84	Systemwerkbenke cubio mit fixer Höhe 1500/ 2000 mm	145	Zangenhalter	446
Sortimente Kleinteileboxen für Schrankbreite 1050 mm	85	Systemwerkbenke cubio mit Höhenverstellung durch Elektromotor	142	Zeichnungshalter	452
Sortimente Kleinteileboxen für Schrankbreite 1300 mm	86	Systemwerkbenke cubio mit Höhenverstellung durch Handkurbel	143	Zubehör perfo Mobile	467
Sortimente Kompaktmulden für Schrankbreite 525 mm	87	Tablet-Halter	27	Zurrurt mit Anschraubplatte	318
Sortimente Kompaktmulden für Schrankbreite 650 mm	87	Tastaturaufnahme für Monitorschwenkarm und -halter	28	Zurrurt mit Aufrollautomatik	311
Sortimente Kompaktmulden für Schrankbreite 800 mm	88	Tastaturschublade	28	Zurrurt mit Clip und Ratsche	317
Sortimente Kompaktmulden für Schrankbreite 1050 mm	88	Transportwagen	411	Zurrurt mit Fitting und Ratsche	312
Sortimente Kompaktmulden für Schrankbreite 1300 mm	88	Trenn- und Steckwand Betriebseinrichtungen	76-81	Zurrurt mit Fitting und Klemme	312
Sortimente Trenn-Steckwände für Schrankbreite 525 mm	77	Trenn- und Steckwand Fahrzeugeinrichtungen	282-287	Zurrurt mit Flachhaken und Klemme	316
Sortimente Trenn-Steckwände für Schrankbreite 650 mm	78	Trenn- und Steckwände für bottBox	386	Zurrurt mit Flachhaken und Ratsche	316
Sortimente Trenn-Steckwände für Schrankbreite 800 mm	79	Trenn- und Steckwände für vario Unterflurmodule	282-287	Zurrurt mit Haken und Ratsche	321
Sortimente Trenn-Steckwände für Schrankbreite 1050 mm	80	Trennwände für Einteilungsmaterial	76	Zurrurt mit Klemme	315
Sortimente Trenn-Steckwände für Schrankbreite 1300 mm	81	Trennwände für Klappenboden	288	Zurrurt mit Kunststoffhaken und Klemme	321
Sortimente Trenn- und Steckwände bott vario	282-288	Trennwände für Wannen	288	Zurrmulde	319
Spannstange	327	Tuchspender	458		
Spannstange plus	327	U-Halter	445		
Spannstangenhalter	326	Übersicht bott vario Module für Kategorie 1 - Kleinkastenwagen	236-237		
Spanneinheit	331	Übersicht bott vario Module für Kategorie 2 - Transporter	238-239		



Herausgeber:

Bott GmbH & Co. KG
Bahnstraße 17
74405 Gaildorf
Deutschland

email info@bott.de
web www.bott.de

Telefon +49 (0)7971 / 251-251
Telefax +49 (0)7971 / 251-229

Alle Preise zzgl. MwSt.
Preisänderungen vorbehalten



www.bott.de

Bott GmbH & Co. KG, Bahnstraße 17, 74405 Gaildorf, Germany
dialog-*aktiv*: Telefon: +49 (0)79 71 / 251-251, Telefax: +49 (0)79 71 / 251-229

810 99 688 01/2016